

Beépíthető sütő

Használati útmutató és telepítési
útmutató

B64VT73.0

További információkat a Digitális felhasználói kézikönyvben talál.



Tartalomjegyzék

HASZNÁLATI ÚTMUTATÓ

1	Biztonság.....	2
2	Dologi károk elkerülése.....	5
3	Környezetvédelem és takarékoság.....	6
4	Ismerkedés.....	6
5	Funkciók.....	8
6	Tartozékok.....	11
7	Az első használat előtt.....	12
8	A kezelés alapjai.....	13
9	Gőz.....	14
10	Időfunkciók.....	17
11	Sütőhőmérő.....	18
12	Ételek.....	20
13	Kedvencek.....	22
14	Gyerekszár.....	22
15	Gyors felfűtés.....	23
16	Alapbeállítások.....	23
17	Home Connect.....	24
18	Tisztítás és ápolás.....	26
19	Tisztítási funkció Öntisztítás pirolízissel.....	28
20	Tisztítás Easy Clean.....	29
21	Vízkömentesítés.....	30
22	Szárítás.....	31
23	Állványok.....	31
24	A készülék ajtaja.....	32
25	Zavarok elhárítása.....	37
26	Ártalmatlanítás.....	39
27	Vevőszolgálat.....	39
28	Információk a szabad és a nyílt forráskódú szoftverekről.....	40
29	Megfelelőségi nyilatkozat.....	40
30	Így sikerülni fog.....	41

31	SZERELÉSI ÚTMUTATÓ.....	47
31.1	Általános összeszerelési előírások.....	47



1 Biztonság

Tartsa be a következő biztonsági előírásokat.

1.1 Általános útmutatások

- Gondosan olvassa el ezt az útmutatót.
- Őrizze meg az útmutatót és a termékinformációkat a későbbi használat céljára, vagy az újabb tulajdonos számára.
- Ha szállítás közben megsérült a készülék, ne csatlakoztassa.

1.2 Rendeltetésszerű használat

Ez a készülék csak beépítésre készült. Vegye figyelembe a speciális szerelési útmutatót. A csatlakozódugó nélküli készüléket csak hivatalos engedéllyel rendelkező szakember csatlakoztathatja. Hibás csatlakoztatás miatt keletkezett károkra nem vonatkozik a garancia.

A készüléket csak a következőkre használja:

- ételek és italok készítésére.
- a háztartásban és az otthoni környezet zárt helyiségeiben.
- legfeljebb 4000 méter tengerszint feletti magasságig.

1.3 A használók körének korlátozása

Ezt a készüléket 8 év feletti gyermekek és csökkent testi, érzékszervi vagy mentális képességekkel, illetve kevés tapasztalattal és/vagy ismerettel rendelkező személyek is használhatják felügyelet mellett, vagy ha megtanították nekik a készülék biztonságos használatát és megértették a lehetséges veszélyeket. Gyermekek nem játszhatnak a készülékkel. A tisztítást és a felhasználói karbantartást gyermekek nem, ill. csak 15 év felett, kizárólag felügyelet mellett végezhetik. 8 évnél fiatalabb gyerekeket ne engedjen a készülék és a csatlakozóvezeték közelébe.

1.4 Biztonságos használat

A tartozékokat mindig megfelelő helyzetben tolja be a sütőtérbe.

→ "Tartozékok", Oldal 11

⚠ FIGYELMEZTETÉS – Tűzveszély!

A sütőtérben tárolt gyúlékony tárgyak lángra lobbanhatnak.

- ▶ Soha ne tartson gyúlékony tárgyakat a sütőtérben.
- ▶ Ha füst jelenik meg, ki kell kapcsolni a készüléket vagy ki kell húzni a hálózathoz és zárva kell tartani az ajtaját az esetlegesen felcsapó lángok elfojtása érdekében.

Az oldott ételmaradék, zsír és sült zsír lángra lobbanhat.

- ▶ Üzembe helyezés előtt távolítsa el a sütőtérből, a fűtőelemekről és a tartozékokról a nagyobb szennyeződések.

A készülékajtó nyitásakor légáramlat keletkezik. A sütőpapír hozzáérhet a fűtőelemekhez és meggyulladhat.

- ▶ Az előmelegítés és a sütés ideje alatt soha ne helyezzen rögzítés nélkül sütőpapírt a tartozéokra.
- ▶ A sütőpapírt mindig pontosan vágja méretre és nehezként helyezzen rá egy edényt vagy egy sütőformát.

⚠ FIGYELMEZTETÉS – Égési sérülések veszélye!

Használat során a készülék felforrósodik (a megérinthető részei is).

- ▶ A készülék használata során legyen elővigyázatos és ne érintse meg annak fűtőelemeit.
- ▶ A 8 év alatti gyermekeket tartsa távol a készüléktől.

A tartozék vagy az edény nagyon forró.

- ▶ A forró edényt vagy tartozékot mindig fogókesztyűvel vegye ki a sütőtérből.

Az alkoholgőzök meggyulladhatnak a forró sütőtérben. A készülék ajtaja kivágódhat. Forró gőzök és szűrőlángok csaphatnak ki.

- ▶ Az ételekhez csak kis mennyiségű magas alkoholtartalmú italt használjon.
- ▶ Szeszes italokat (≥ 15 % vol.) hígítatlanul (pl. ételek fel- és leöntéséhez) ne hevítsen.
- ▶ Óvatosan nyissa ki a készülék ajtaját.

⚠ FIGYELMEZTETÉS – Forrázásveszély!

A hozzáférhető részek működés közben felforrósodnak.

- ▶ Soha ne érintse meg a forró részeket.
- ▶ Tartsa távol a gyermekeket.

A készülék ajtajának kinyitásakor forró gőz távozhat a készülékből. A gőz a hőmérséklettől függően nem látható.

- ▶ Óvatosan nyissa ki a készülék ajtaját.
- ▶ Tartsa távol a gyerekeket.

A forró sütőtérben lévő vízből forró vízgőz képződhet.

- ▶ Soha ne öntsön vizet a forró párolótérbe.

⚠ FIGYELMEZTETÉS – Sérülésveszély!

A készülék ajtajának összekarcolt üvege elpattanhat.

- ▶ A sütőajtó üvegének tisztításához ne használjon éles vagy dörzsölő hatású tisztítót vagy éles fémből készült kaparót, mert ezek megkarcolhatják a felületet.

A készülék és a megérinthető felületei éles szélékkel rendelkezhetnek.

- ▶ A használat és tisztítás során legyen óvatos.
- ▶ Amennyiben lehetséges, viseljen védőkesztyűt.

Az ajtó csuklópántjai az ajtó nyitásakor és csukásakor mozognak, és becsíphetik az ujját.

- ▶ Ne nyúljon a zsanérok környékére.

A készülékajtón belüli részek szélei élesek lehetnek.

- ▶ Viseljen védőkesztyűt.

⚠ FIGYELMEZTETÉS – Áramütés veszélye!

A szakszerűtlen javítás veszélyes.

- ▶ A készüléket csak szakképzett személyek javíthatják.
- ▶ A készülék javításához csak eredeti pótalkatrészeket szabad használni.
- ▶ Ha a készülék hálózati csatlakozóvezetéke megsérül, szakképzett személlyel kell kicseréltetni.

A hálózati csatlakozóvezeték sérült szigetelése veszélyes.

- ▶ A hálózati csatlakozóvezeték soha ne érintkezzen a készülék forró részeivel vagy hőforrásokkal.
- ▶ A hálózati csatlakozóvezeték soha ne érintkezzen hegyes és éles szélű tárgyakkal.
- ▶ A hálózati csatlakozóvezeték soha ne törje meg, ne nyomja össze, ne változtassa meg.

A behatoló nedvesség áramütést okozhat.

- ▶ A készülék tisztításához ne használjon magasnyomású vagy gőzsugaras tisztítógépet.

A sérült készülék és a sérült hálózati csatlakozóvezeték veszélyes.

- ▶ Soha ne használjon megsérült készüléket.
- ▶ Miközben a készüléket leválasztja az elektromos hálózatról, soha ne a hálózati csatlakozóvezeték húzza. Mindig a hálózati csatlakozóvezeték dugóját húzza.
- ▶ Ha a készülék vagy a hálózati csatlakozóvezeték megsérült, azonnal húzza ki a hálózati csatlakozóvezeték csatlakozódugóját, vagy kapcsolja le a biztosítékszekrényben lévő biztosítékot.
- ▶ Forduljon a vevőszolgálathoz. → *Oldal 39*

⚠ FIGYELMEZTETÉS – Veszély: mágnesesség!



Figyelem! Mágneses veszély!



Figyelmeztetés a szívritmus-szabályozót viselők számára!

A kezelőfelület állandó mágneseket tartalmaz. Ezek negatívan befolyásolhatják az elektromos implantátumok, pl.: szívritmus-szabályozók vagy inzulinpumpák működőképességét.

- ▶ Az elektronikus implantátumot viselő személyeknek legalább 10 cm távolságot kell tartani a kezelőfelülettől.

⚠ FIGYELMEZTETÉS – Fulladásveszély!

A gyermekek a csomagolóanyagokat a fejükre húzhatják vagy magukra tekerhetik, és megfulladhatnak.

- ▶ Gyermekektől tartsa távol a csomagolóanyagot.
- ▶ Ne engedje, hogy gyermekek játsszanak a csomagolóanyaggal.

A gyermekek az apró alkatrészeket belélegezhetik vagy lenyelhetik, és megfulladhatnak tőlük.

- ▶ Gyermekektől tartsa távol az apró alkatrészeket.
- ▶ Ne engedje, hogy gyermekek játsszanak az apró alkatrészekkel.

1.5 Gőz

Tartsa be ezeket az előírásokat gőzölős funkció használata közben.

⚠ FIGYELMEZTETÉS – Forrázásveszély!

A víztartályban a víz a készülék további üzemeltetése során felforrósodhat.

- ▶ A víztartályt minden, gőzölés funkcióban való használat után ürítse ki.

A sütőtérben forró gőz keletkezik.

- ▶ Gőzölés funkció használata közben ne nyúljon a sütőtérbe.

A tartozék kivételekor a forró folyadék túlcsordulhat.

- ▶ A forró tartozékot csak sütőkesztyűvel, óvatosan vegye ki.

⚠ FIGYELMEZTETÉS – Tűzveszély!

A gyúlékony anyagok gőzei lángra kaphatnak a sütőtér forró felületeitől (belobbanás). A készülék ajtaja kivágódhat. Forró gőzök és szúrólángok csaphatnak ki.

- ▶ Gyúlékony folyadékokat (pl. alkoholtartalmú italokat) ne töltsön a víztartályba.
- ▶ A víztartályba kizárólag vizet vagy általunk javasolt vízkőoldó oldatot töltsön.

1.6 Sütőhőmérő

⚠ FIGYELMEZTETÉS – Áramütés veszélye!

A hibás sütőhőmérő megsértheti a szigetelést.

- ▶ Csak ehhez a készülékhez készült sütőhőmérőt használjon.

⚠ FIGYELMEZTETÉS – Sérülésveszély!

A sütőhőmérő hegyes.

- ▶ Óvatosan bánjon a sütőhőmérővel.

1.7 Tisztítási funkció

⚠ FIGYELMEZTETÉS – Tűzveszély!

A laza ételmaradékok, a zsír és a pecsenyelé a tisztítási funkció alatt meggyulladhatnak.

- ▶ A tisztítás minden elindítása előtt távolítsa el a sütőtérből a nagyobb szennyeződéseket.
- ▶ Ne tisztítsa így a tartozékokat.

Tisztításkor a készülék kívül is nagyon forró lesz.

- ▶ Soha ne akasszon gyúlékony tárgyakat, pl. törülőruhát, az ajtófogantyúra.
- ▶ Hagyja szabadon a készülék elülső oldalát.
- ▶ Tartsa távol a gyerekeket.

Sérült ajtó tömítés esetén nagy hő távozik az ajtó környékén.

- ▶ Ne súrolja és ne vegye le a tömítést.
- ▶ Soha ne üzemeltesse a készüléket sérült tömítéssel vagy tömítés nélkül.

⚠ FIGYELMEZTETÉS – Komoly egészségkárosodás veszélye!

Tisztításkor a készülék nagyon forró lesz. A sütőtepsik és formák tapadásgátló bevonata károsodik és mérgező gázok keletkeznek.

- ▶ Soha ne tisztítsa a tapadásgátló bevonatú sütőtepsiket és formákat a tisztítási funkcióval.
- ▶ Ne tisztítsa így a tartozékokat.

⚠ FIGYELMEZTETÉS – Egészségkárosodás veszélye!

A tisztítási funkció során a sütőtér nagyon magas hőmérsékletre melegszik fel, így a sütés és grillezés maradékai elégnek. Ennek során gőz szabadul fel, ami irritálhatja a nyálkahártyát.

- ▶ A tisztítási funkció működése közben gondoskodjon a konyha szellőztetéséről.
- ▶ Hosszabb ideig ne tartózkodjon a helyiségben.
- ▶ A gyerekeket és a háziállatokat tartsa távol.

⚠ FIGYELMEZTETÉS – Égési sérülések veszélye!

A tisztítási funkció során a sütőtér nagyon forró lesz.

- ▶ Soha ne nyissa ki a készülék ajtaját.
- ▶ Hagyja lehűlni a készüléket.
- ▶ Tartsa távol a gyerekeket.

⚠ Tisztításkor a készülék kívül is nagyon forró lesz.

- ▶ Soha ne érintse meg a készülék ajtaját.
- ▶ Hagyja lehűlni a készüléket.
- ▶ Tartsa távol a gyerekeket.

2 Dologi károk elkerülése

2.1 Általános

FIGYELEM!

Az alkoholgőzök meggyulladhatnak a forró sütőtérben és a készülék tartós károsodását okozhatják. A belobbanás következtében a készülék ajtaja kivágódhat és adott esetben leeshet. Az ajtólapok elpattanhatnak és szilánkokra törhetnek. A fellépő vákuum hatására a sütőtér befelé erőteljesen eldeformálódhat.

- ▶ Szeszes italokat (≥ 15 % vol.) hígítatlanul (pl. ételek fel- és leöntéséhez) ne hevítsen.

Ha víz van a sütőtér alján miközben a készüléket 120 °C feletti hőmérsékleten üzemelteti, az a zománc sérülését okozza.

- ▶ Ne indítson el semmilyen üzemmódot, ha víz van a sütőtér alján.
 - ▶ Üzemeltetés előtt törölje fel a vizet a sütőtér aljáról.
- A sütőtér alján lévő tárgyak 50 °C feletti hőmérsékleten hőtorlaszt képeznek. A sütési idők már nem megfelelőek, és a zománc megsérül.

- ▶ Soha ne helyezzen se tartozékot, se semmilyen fajta sütőpapírt vagy fóliát a sütőtér aljára.
- ▶ Csak akkor tegyen edényt a sütőtér aljára, ha 50 °C alatti hőmérsékletet állított be.

A forró sütőtérben lévő vízből vízgőz képződik. A hőmérséklet-változás miatt sérülések keletkezhetnek a sütőtér alján.

- ▶ Soha ne öntsön vizet a forró párolótérbe.
- ▶ Soha ne tegyen vizesedényt a sütőtér aljára.

A nedvesség a sütőtérben hosszú távon korróziót eredményez.

- ▶ Használat után hagyja kiszáradni a sütőteret. Ehhez teljesen nyissa ki a sütőtér ajtaját vagy használja a szárítási funkciót.
- ▶ Ne tároljon hosszabb ideig nedves élelmiszereket a zárt sütőtérben.
- ▶ Ne tároljon ételt a sütőtérben.
- ▶ Semmit se csípjen be a készülékajtóba.

A gyümölcsle kifröcsköl a sütőtepsiből és eltávolíthatatlan foltokat hagy.

- ▶ A lédús gyümölcsös süteményekből ne tegyen túl sokat a sütőtepsibe.
- ▶ Ha lehetséges, használja a mélyebb univerzális serpenyőt.

A sütőtisztító a meleg sütőtérben károsítja a zománcot.

- ▶ Soha ne használjon sütőtisztítót a meleg sütőtérben.
- ▶ A következő felfűtés előtt a csomagolás maradékait teljesen távolítsa el a sütőtérből és a készülékajtóról.

Ha a tömítés erősen szennyezett, akkor használat közben a készülék ajtaja nem zár megfelelően. A szomszédos bútor-előlapok megsérülhetnek.

- ▶ Mindig tartsa tisztán a tömítést.
- ▶ Soha ne üzemeltesse a készüléket sérült tömítéssel vagy tömítés nélkül.

Ha ülő- vagy rakodófelületként használja a készülék ajtaját, akkor az károsodhat.

- ▶ Soha ne álljon, üljön, kapaszkodjon vagy támaszkodjon a készülék ajtajára.
- ▶ Ne tartson edényt vagy tartozékokat a készülék ajtaján.

A készüléktípustól függően a készülékajtó zárásakor összekarcolhatja az ajtólapot.

- ▶ A tartozékokat mindig tolja be ütközésig a sütőtérbe.

Az alumíniumfólia miatt tartós elszíneződések keletkezhetnek az ajtólapon.

- ▶ Az alufólia a sütőtérben nem érintkezhet az ajtólappal.

2.2 Gőz

Tartsa be ezeket az előírásokat a gőzölős funkció használata közben.

FIGYELEM!

A szilikon sütőformák nem alkalmasak a gőzzel kombinált üzemmódhoz.

- ▶ Az edénynek hő- és gőzállónak kell lennie.

A rozsdásodó edények korróziót okozhatnak a sütőtérben. A legkisebb rozsdafolt is a sütőtér korróziójához vezethet.

- ▶ Ne használjon rozsdafoltos edényt.

A víztartályban lévő forró víz károsíthatja a gőzrendszert.

- ▶ Kizárólag hideg vizet töltsön a víztartályba.

Ha víz van a sütőtér alján miközben a készüléket 120 °C feletti hőmérsékleten üzemelteti, az a zománc sérülését okozza.

- ▶ Ne indítson el semmilyen üzemmódot, ha víz van a sütőtér alján.

Üzemeltetés előtt törölje fel a vizet a sütőtér aljáról. Ha vízkömentesítő oldat kerül a kezelőpanelre vagy egyéb kényes felületre, akkor azok károsodnak.

- ▶ Azonnal mossa le a vízköldő oldatot vízzel.

A víztartály károsodik, ha mosogatógépben tisztítja.

- ▶ Ne tisztítsa a víztartályt mosogatógépben.
- ▶ A víztartályt egy puha törlőruhával és szokványos tisztítószerrel tisztítsa.

3 Környezetvédelem és takarékoság

3.1 A csomagolási hulladék ártalmatlanítása

A felhasznált csomagolóanyagok környezetkímélők és újrahasznosíthatók.

- ▶ Az egyes összetevőket fajtánként szétválogatva ártalmatlanítsa.

3.2 Energiamegtakarítás

Ha megfogadja ezeket a tanácsokat, készüléke kevesebb áramot fogyaszt.

A készüléket csak akkor melegítse elő, ha ez szerepel a receptben vagy a beállítási javaslatoknál.

→ *"Így sikerülni fog", Oldal 41*

- Ha nem melegíti elő a készüléket, akár 20%-os energiamegtakarítást is elérhet.

Használjon sötét, feketére lakkozott vagy zománcozott sütőformákat.

- Ezek a sütőformák különösen jól veszik fel a hőt.

Működés közben lehetőleg ritkán nyissa ki a készülék ajtaját.

- A sütőtér hőmérséklete így állandó marad, és a készüléknek nem kell utánfűtenie.

Süssön több ételt egyszerre vagy közvetlenül egymás után.

- A sütőtér az első sütés után elő van melegítve. Így a következő sütemények sütési ideje rövidebb lesz.

Hosszabb sütési idők esetén 10 perccel a sütési idő vége előtt kapcsolja ki a készüléket.

- A maradék hő elegendő az étel készre sütéséhez.

Vegye ki a nem használt tartozékokat a sütőtérből.

- A felesleges tartozékokat nem kell felmelegíteni.

A mélyhűtött ételeket hagyja kiolvadni elkészítés előtt.

- Ezzel megtakarítja az ételek kiolvasztásához szükséges energiát.

Kapcsolja ki a kijelzőt alapbeállításoknál.

→ *"Alapbeállítások", Oldal 23*

- Energiát takaríthat meg, ha a kijelzés ki van kapcsolva.

Megjegyzés:

A készülék energiaigénye:

- hálózattervezérelt készenléti üzemmódban max. 2 W
- nem hálózattervezérelt készenléti üzemmódban, kikapcsolt kijelzővel max. 0,5 W

4 Ismerkedés

4.1 Kezelőfelület

A kezelőpanelen beállíthatja készülékének összes funkcióját, és információkat kaphat az üzemállapotról. A készüléktípustól függően a kép részletei eltérhetnek, pl. a szín és a forma.

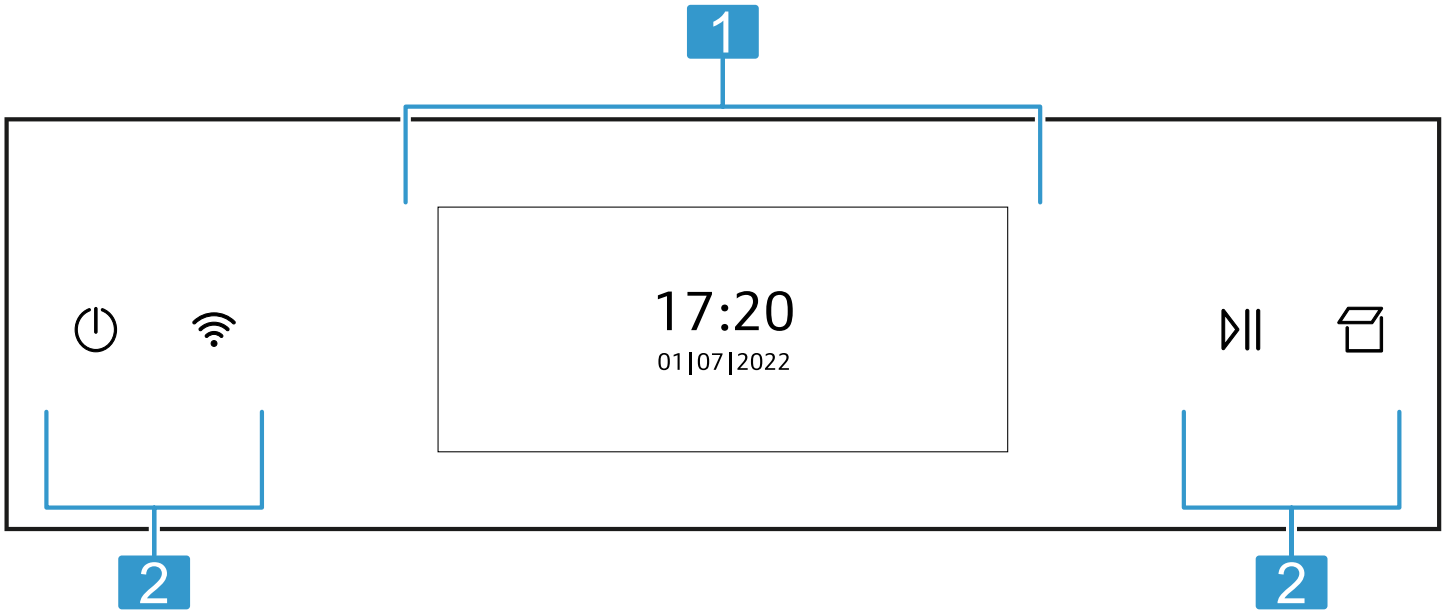

1 Kijelző
→ "Kijelző", Oldal 7

2 Gombok
→ "Gombok", Oldal 7

4.2 Kijelző

A kijelzőn keresztül állíthatja be a készülék összes funkcióját.

A főmenüben talál egy áttekintést készüléke funkcióiról.
→ "Funkciók", Oldal 8

Léptetés

Irány	Használat
Léptetés balra	Húzza ujját a kijelzőn jobbra
Léptetés jobbra	Húzza ujját a kijelzőn balra

Értékek beállítása

Egy beállítás módosításához koppintson ujjával a kijelző megfelelő pontjára. A kijelzőn megjelenik a beállítási tartomány. A beállítási tartományban húzza ujját balra vagy jobbra a kijelzőn, amíg a kívánt beállítás nem lesz kinagyítva.

Értékek	Használat
Növelés	Húzza ujját a kijelzőn jobbra
Csökkentés	Húzza ujját a kijelzőn balra

Az értékek pontos beállításához ujját tartsa annyi ideig a skálán a kívánt érték közelében, amíg meg nem jelenik egy pontosabb skála.

4.3 Gombok

A gombok érintésérzékeny felületek. Egy funkció kiválasztásához nyomja meg a megfelelő gombot.

Szimbólum	Név	Használat
⏻	Be/ki	A készülék be- vagy kikapcsolása
📶	Home Connect	Home Connect kijelzése. A mezőnek nincs további funkciója. Amikor a szimbólum világít, a készülék csatlakoztatva van. → "Home Connect", Oldal 24
▶▶	Indítás/leállítás	Üzem mód elindítása vagy leállítása
📁	A kezelőfelület nyitása	A víztartály feltöltése vagy kiürítése

4.4 Sütőtér

A sütőtér különféle funkciói támogatást nyújtanak a készülék működtetésében.

Állványok

A sütőtérben lévő állványokba különböző magasságban tolhat be tartozékokat.

→ "Tartozékok", Oldal 11

A készülék 4 betolási magassággal rendelkezik. A fokozatokat alulról felfelé számozzuk.

Az állványokat kiakaszthatja, pl. tisztítás céljából.

→ "Állványok", Oldal 31

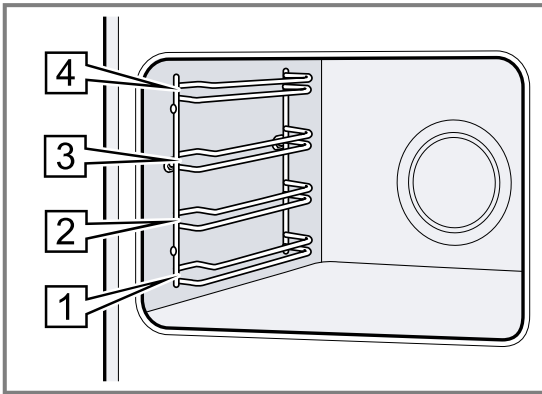

Világítás

A sütőtér egy vagy több sütőlámpa világítja meg.

Ha kinyitja az ajtót, bekapcsol a világítás a sütőtérben.

Ha az ajtó 15 percnél tovább nyitva marad, a világítás megint kikapcsol.

A legtöbb funkciónál a világítás bekapcsol, amint elindítja az üzemmódot. A legtöbb üzemmódban a világítás kikapcsol, amint leállítja az üzemmódot.

Hűtőventilátor

A hűtőventilátor a készülék hőmérsékletétől függően kapcsol ki vagy be. A meleg levegő az ajtó felett távozik.

FIGYELEM!

Ha letakarja a szellőzőréseket, az a készülék túlmelegedéséhez vezet.

▶ Ne fedje le a szellőzőréseket.

Azért, hogy a működést követően a sütőtér gyorsabban lehűljön, a hűtőventilátor meghatározott ideig még működik.

A készülék ajtaja

Ha üzem közben kinyitja a készülék ajtaját, akkor az üzemmód leáll. Ha becsukja a készülék ajtaját, az üzemmód automatikusan folytatódik.

Víztartály

A víztartályra a gőzölős fűtési módoknál van szükség.

A víztartály a kezelőfelület mögött található.

→ "Víztartály megtöltése", Oldal 15

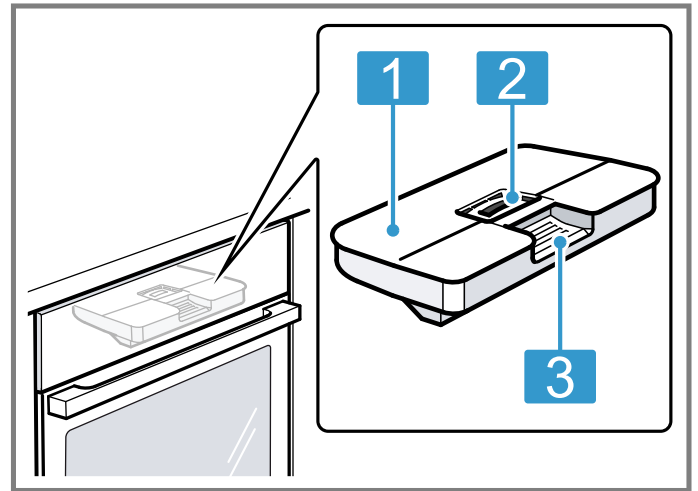

1 Tartályfedél





2 Betöltő- és ürítőnyílás







3 Kivételre és betolásra szolgáló fogantyú

5 Funkciók

A főmenüben talál egy áttekintést készüléke funkcióiról.

Tipp: A készülék típusától függően a Home Connect alkalmazásban további vagy szélesebb körű funkciók állnak rendelkezésre. További tudnivalókat az alkalmazásban talál.













Funkció	Név	Használat
	Fűtési módok	Az ételhez a kívánt fűtési mód és hőmérséklet kiválasztása
	Gőz	Ételek készítése gőzölős fűtési módokkal → "Gőz", Oldal 14
	Kedvencek	Mentett kedvencek kiválasztása → "Kedvencek", Oldal 22
	Ételek	Programok vagy beállítási javaslatok használata különböző ételekhez → "Ételek", Oldal 20

Funkció	Név	Használat
	Tisztítás	<ul style="list-style-type: none"> Öntisztítás pirolízissal : csaknem önállóan megtisztítja a sütőteret → "Tisztítási funkció 'Öntisztítás pirolízissal'", Oldal 28 Easy Clean : kisebb szennyeződések tisztítására alkalmas a sütőtérben → "Tisztítás 'Easy Clean'", Oldal 29 Szárítás funkció : kiszárítja a sütőteret → "Szárítás", Oldal 31 Vízkömentesítés : gondoskodik készüléke működőképességéről → "Vízkömentesítés", Oldal 30
	Alapbeállítások	Egyéni készülékbeállítások megadása → "Alapbeállítások", Oldal 23

5.1 Fűtési módok



Itt a fűtési módok áttekintését találja. Javaslatokat kaphat a fűtési módok használatához.

275 °C feletti hőmérséklet esetén a készülék kb. 40 perc után csökkenti a hőmérsékletet kb. 275 °C-ra.

Szimbólum	Fűtési mód	Hőmérséklet	Használat
	Circu Therm forró levegő	30 - 230 °C	Sütés egy vagy több szinten. A ventilátor egyenletesen elosztja a hátfalban lévő körfűtőtest hőjét a sütőtérben.
	Felső/alsó sütés	30 - 275 °C	Hagyományos sütés egy szinten. Ez a fűtési mód különösen alkalmas lédús töltelékkel készült süteményekhez. A hő egyenletesen áramlik alulról és felülről.
	Circu Therm kímélő	125 - 230 °C	Kiválasztott ételek kímélő főzéséhez egy szinten, előmelegítés nélkül. A ventilátor elosztja a hátfalban lévő körfűtőtest hőjét a sütőtérben. Ennek a fűtési módnak a használatával kerül sor az energiahatékonysági osztály, illetve az energiafogyasztás meghatározására légkeringetési üzemmódban.
	Kímélő felső/alsó fűtés	150 - 250 °C	Kiválasztott ételek kímélő főzéséhez, előmelegítés nélkül. A hő fentről és lentől áramlik. Ennek a fűtési módnak a használatával kerül sor az energiafogyasztás meghatározására hagyományos üzemmódban.
	Thermogrill	30 - 275 °C	Szárnycsőrű, egész hal vagy nagyobb húsdarabok sütése. A grillfűtőtest és a ventilátor felváltva be- és kikapcsol. A ventilátor a forró levegőt kevergeti az étel körül.
	Pizzafokozat	30 - 275 °C	Pizza vagy olyan ételek elkészítése, amelyek sok alulról jövő hőt igényelnek. Az alsó fűtőtest és a hátfalban lévő körfűtőtest fűt.
	Kenyérsütési fokozat	180 - 275 °C	Kenyér, zsemle és más, magas hőmérsékletet igénylő péksütemények sütéséhez.
	Grill, nagy felület	50 - 290 °C	Lapos grilleznivalók, például steak, virsli vagy pirítós grillezéséhez és csőben sütéshez. A grillfűtőtest alatt lévő teljes felület felforrósodik.
	Grill, kis felület	50 - 290 °C	Kis mennyiségű steak, virsli vagy pirítós grillezéséhez és csőben sütéshez. A grillfűtőtest alatt lévő középső felület felforrósodik.
	Alsó sütés	30 - 250 °C	Vízfürdőben való főzéshez és utánsütéshez. A hő alulról áramlik.
	Kímélő párolás	70 - 120 °C	Enyhén átsütött, puha húsdarabok kíméletes és lassú párolásához nyitott edényben. A hő alacsony hőmérsékletnél egyenletesen áramlik fentről és lentől.
	Edény előmelegítése	30 - 90 °C	Edény melegítéséhez.
	Melegen tartás	50 - 100 °C	Főtt ételek melegen tartásához.

5.2 Gőzlős fűtési módok





Itt a gőzlős fűtési módok áttekintését találja. Javaslatokat kaphat a gőzlős fűtési módok használatához.

Szimbólum	Fűtési mód	Hőmérséklet	Használat
	Melegítés	80 - 180 °C	Ételek kíméletes újramelegítéséhez és péksütemények készre sütéséhez.
	Kelesztési fokozat	30 - 50 °C	Tészta kelesztéséhez és joghurt érleléséhez. A tészta gyorsabban kel meg, mint szobahőmérsékleten. A tészta felszíne nem szárad ki.

5.3 További opciók















Itt talál egy áttekintést a kijelzőn megjelenő egyéb opciókról.

Az opciók megjelenítéséhez nyomja meg a  gombot

Szimbólum	Név	Használat
	Világítás	Világítás be- vagy kikapcsolása a sütőtérben
	Jelzőóra	Jelzőóra beállítása
	Gyerekzár	A gyerekzár bekapcsolása
	Távoli indítás	Távoli indítás bekapcsolása → "Home Connect ", Oldal 24

5.4 Szimbólumok

Itt talál egy áttekintést a kijelzőn megjelenő egyéb szimbólumokról.

Szimbólum	Név	Használat
	Mentés	Beállítás mentése
	Vissza	Léptetés vissza
	Zárás	Üzenet bezárása
	Visszaállítás	Időtartam visszaállítása
	Visszaállítás	Értékek visszaállítása
	Váltás	Kiválasztás módosítása
	Információ	Információ kijelzése
	Gyors felfűtés	Gyors felfűtés be- vagy kikapcsolása
	Home Connect	<ul style="list-style-type: none"> ■ Csatlakoztassa az otthoni hálózatot a Home Connect-szerverhez ■ A vonalak száma az otthoni hálózat jelének erősségét mutatja → "Home Connect ", Oldal 24
	Otthoni hálózat	Az otthoni hálózat nincs csatlakoztatva → "Home Connect ", Oldal 24
	Home Connect-szerver	Home Connect-szerver nincs csatlakoztatva → "Home Connect ", Oldal 24
	Távdiagnosztika	Távdiagnosztika aktiválva → "Home Connect ", Oldal 24
	Új funkció	Egy új funkció érhető el, ha a főmenüben egy piros szimbólum jelenik meg. → "Home Connect ", Oldal 24
	Vízkömentesítési emlékeztető	Gőzzel használható üzemek száma a következő vízkömentesítésig → "Vízkömentesítés", Oldal 30

6 Tartozékok

Eredeti tartozékokat használjon. Azok a készülékekhez készültek.

Megjegyzés: Hő hatására a tartozékok deformálódhatnak. A deformálódás nem befolyásolja a működésüket. A tartozékok lehűlésük után visszanyerik eredeti alakjukat.

Készüléktípustól függően a mellékelt tartozék eltérő lehet.

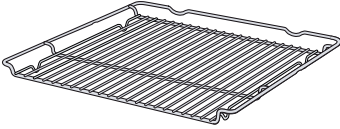
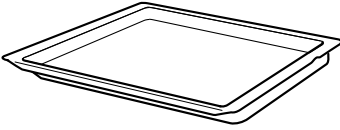
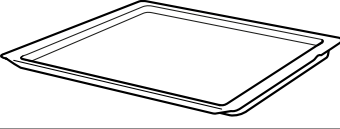
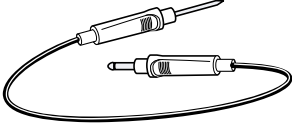
Tartozékok	Használat
Rostély	 <ul style="list-style-type: none"> ▪ Süteményformák ▪ Felfújtforma ▪ Edény ▪ Hús, pl. sülték vagy grillhús ▪ Mélyhűtött ételek
Univerzális serpenyő	 <ul style="list-style-type: none"> ▪ Lédús sütemények ▪ Sütemény ▪ Kenyér ▪ Nagy sülték ▪ Mélyhűtött ételek ▪ Fogja fel a lecsepegő folyadékot, pl. zsírt a rostélyon való grillezésnél.
Sütőlap	 <ul style="list-style-type: none"> ▪ Sütőlapon sült sütemény ▪ Aprósütemény
Sütőhőmérő	 <p>Precíz sütéshez vagy főzéshez. → "Sütőhőmérő", Oldal 18</p>

6.1 Beakasztás

A beakasztás megakadályozza, hogy a tartozék kibillenjen, amikor kihúzza.

A tartozékokat akár félig is kihúzhatja, amíg bepattannak. A billenés elleni védelem csak akkor működik, ha megfelelően betolja a tartozékot a sütőtérbe.

6.2 Tartozékok betolása a sütőtérbe

A tartozékokat mindig megfelelő helyzetben tolja be a sütőtérbe. A tartozékok csak így húzhatók ki félig anélkül, hogy kibillennének.

1. A tartozékot úgy fordítsa, hogy a rovátka **a** hátul legyen és lefelé mutasson.
2. A tartozékot a betolási magasság két vezetősínje közé tolja be.

Rostély A rostélyt a nyitott oldalával a készülék ajtaja felé tolja be.

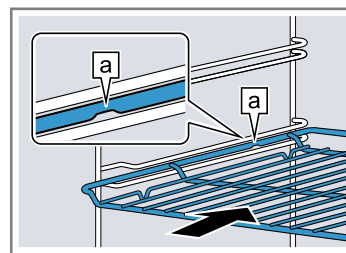

Sütőlap pl. univerzális serpenyő vagy sütőlap A sütőlapot a bevágással **b** a készülék ajtaja felé tolja be.

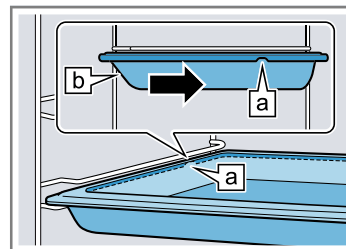

3. A tartozékot teljesen tolja be, hogy az ne érjen a készülék ajtajához.

Megjegyzés: Az üzem közben nem használt tartozékokat vegye ki a sütőtérből.

Tartozékok kombinálása

A lecsepegő folyadék felfogásához az univerzális serpenyőt kombinálhatja a rostéllyal.

1. A rostélyt úgy helyezze rá az univerzális serpenyőre, hogy a két távtartó [a] hátul az univerzális serpenyő peremére támaszkodjon.
2. Az univerzális serpenyőt a betolási magasság két vezető sínje közé tolja be. A rostélyt pedig a felső vezető rúd fölé.

Rostély az univerzális serpenyőn

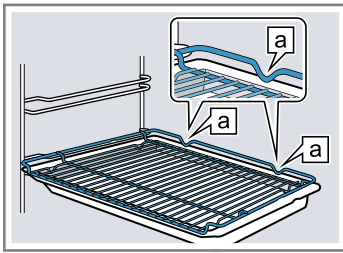

6.3 Egyéb tartozékok

Egyéb tartozékokat a vevőszolgálatnál, a szakkereskedésekben vagy az interneten vásárolhat. Készülékéhez átfogó kínálatot talál a prospektusainkban vagy az interneten:

www.neff-international.com

A tartozékok készülékspecifikusak. Vásárláskor mindig pontosan adja meg készüléke azonosítószámát (E-Nr.). Az online shopban vagy a vevőszolgálatnál megtudhatja, hogy melyik tartozék áll rendelkezésre az Ön készülékéhez.

7 Az első használat előtt

Végezze el az első üzembe helyezéshez szükséges beállításokat. Tisztítsa meg a készüléket és a tartozékokat.

7.1 Az első üzembe helyezés előtt határozza meg a vízkeménységet

Az első üzembe helyezés előtt vízszolgáltatójánál tájékozódjon csapvize vízkeménységéről. Ahhoz, hogy a készülék megbízhatóan emlékeztessen a küszöbön álló vízkömentesítésre, helyesen kell beállítania a vízkeménységi tartományt.

FIGYELEM!

Ha nem megfelelő a vízkeménység beállítása, akkor a készülék nem tudja időben elkezdni a vízkömentesítést.

- ▶ Állítsa be megfelelően a vízkeménységet. Készülék károsodása nem megfelelő folyadékok használata miatt.
- ▶ Ne használjon desztillált vizet, magas klórtartalmú csapvizet (> 40 mg/l) vagy más folyadékot.
- ▶ Kizárólag friss, hideg csapvizet, lágyított vizet vagy szénsavmentes ásványvizet használjon.

Szűrt vagy ásványmentesített víz használata esetén üzemzavarok léphetnek fel. A készülék a teli víztartály ellenére utántöltésre szólíthat fel, vagy a gőzölős üzem 2 perc után megszakad.

- ▶ Szükség esetén keverje össze a szűrt vagy ásványmentesített vizet palackozott szénsavmentes ásványvízzel 1:1 arányban.

Megjegyzések

- Ha ásványvizet használ, állítsa be a „nagyon kemény” vízkeménységi tartományt. Kizárólag szén-savmentes ásványvizet használjon.
- Ha a vezetékes víz nagyon kemény, akkor lágyított víz használatát ajánljuk. Ha kizárólag lágyított vizet használ, állítsa be a „lágyított” vízkeménységi tartományt.

Beállítás	Vízkeménység mmol/l-ben	Német keménységi fok °dH	Francia keménységi fok °fH
0 (lágyított) ¹	-	-	-
1 (lágy)	1,5-ig	8,4-ig	15-ig
2 (közepes)	1,5–2,5	8,4–14	15–25
3 (kemény)	2,5-3,8	14–21,3	25–38
4 (nagyon kemény) ²	3,8 felett	21,3 felett	38 felett

¹ Csak akkor állítsa be, ha kizárólag lágyított vizet használ.

² Ásványvízhez is állítsa be. Kizárólag szénsavmentes ásványvizet használjon.

7.2 Az első üzembe helyezés

Az elektromos hálózatra való csatlakoztatás után el kell végeznie a készülék első üzembe helyezéséhez szükséges beállításokat. Eltarthat néhány percig, amíg a kijelzőn megjelennek a beállítások.

Megjegyzések

- A beállításokat bármikor megváltoztathatja az alapbeállításokban.
→ "Alapbeállítások", Oldal 23

- Végrehajthatja a beállításokat a következővel is: Home Connect. Ha csatlakoztatta készülékét, kövesse az alkalmazásban megjelenő utasításokat.
→ "Home Connect", Oldal 24

Nyelv beállítása

Követelmény: A készülék csatlakoztatva van az elektromos hálózathoz.

1. Kapcsolja be a készüléket a gombbal.
2. A nyelv kiválasztásához húzza ujját jobbra vagy balra.
3. Nyomja meg a kívánt nyelvet.

- Erősítse meg a nyelvet a → gombbal.

Home Connect beállítása

Megjegyzés: A Home Connect beállítását átugorhatja a következővel is: "Később". Ezután állítsa be a pontos időt.

- A Home Connect beállítását a következővel végezheti el: "Csatlakoztatás".
→ "Home Connect", Oldal 24
- Az első üzembe helyezéskor az összes többi beállítást a Home Connect alkalmazásban hajtsa végre.

A pontos idő beállítása

- Az óra kiválasztásához húzza ujját jobbra vagy balra.
- Nyomja meg a perc elemet.
- A perc kiválasztásához húzza ujját jobbra vagy balra.
- Erősítse meg a pontos időt a ✓ gombbal.

Dátum beállítása

- Az év kiválasztásához húzza ujját jobbra vagy balra.
- Nyomja meg a hónap elemet.
- A hónap kiválasztásához húzza ujját jobbra vagy balra.
- Nyomja meg a nap elemet.
- A nap kiválasztásához húzza ujját jobbra vagy balra.
- Erősítse meg a dátumot a ✓ gombbal.

Vízkeménység beállítása

- A vízkeménységi tartomány kiválasztásához húzza ujját jobbra vagy balra.
→ "Az első üzembe helyezés előtt határozza meg a vízkeménységet", Oldal 12
- A ✓ gombbal erősítse meg a vízkeménység értékét.
- Az "OK" elemmel fejezze be az első üzembe helyezést.
- Egyszer nyissa ki és zárja be a készülékajtót.
- ✓ A készülék önellenőrzést hajt végre, ezután működőképes.



- ✓ Az első üzembe helyezés befejeződött.

7.3 A készülék tisztítása

Mielőtt először készítené ételt a készülékkel, tisztítsa meg a sütőteret és a tartozékokat.

- A sütőtérből távolítsa el a termékinformációkat, a tartozékokat és a csomagolás maradványait, például a sztiropor golyócskákat.
- Törölje le a sütőtér sima felületeit puha, nedves törölkendővel.
- Kapcsolja be a készüléket a ⊞ gombbal.
→ "A készülék bekapcsolása", Oldal 13
- Töltse fel a víztartályt.
→ "Vízartály megtöltése", Oldal 15
- A felfűtéshez állítsa be a fűtési módot, a hőmérsékletet és a hozzáadott gőzt, majd a ⏏ gombbal indítsa el a felfűtést.
→ "Fűtési mód és hőmérséklet beállítása", Oldal 14
→ "Gőz hozzáadása", Oldal 16

Felfűtés

Fűtési mód	Circo Therm forró levegő  hozzáadott gőzzel  , gőz intenzitása: magas
Hőmérséklet	maximális
Időtartam	1 óra

- Szellőztesse ki a konyhát, amíg a készülék felfűt.
- Egy óra elteltével kapcsolja ki a készüléket a ⊞ gombbal.
→ "A készülék kikapcsolása", Oldal 13
- Hagyja lehűlni a készüléket.
- A sima felületeket mosogatószeres vízzel és mosogatóruhával tisztítsa meg.
- Ürítse ki a víztartályt és szárítsa ki a sütőteret.
→ "Minden gőzölős üzemmód után", Oldal 17
- A tartozékokat alaposan tisztítsa meg mosogatószeres vízzel és egy mosogatóruhával.

8 A kezelés alapjai

8.1 A készülék bekapcsolása

FIGYELEM!

Ha víz van a sütőtér alján miközben a készüléket 120 °C feletti hőmérsékleten üzemelteti, az a zománc sérülését okozza.

- ▶ Ne indítson el semmilyen üzemmódot, ha víz van a sütőtér alján.
- ▶ Üzemeltetés előtt törölje fel a vizet a sütőtér aljáról.
- ▶ Kapcsolja be a készüléket a ⊞ gombbal.

Megjegyzések

- Az alapbeállításoknál megadhatja, hogy a készülék bekapcsolásakor a főmenü vagy más funkció jelenjen-e meg a kijelzőn.
→ "Alapbeállítások", Oldal 23
- Ha a készüléket hosszabb ideig nem használja, akkor az automatikusan kikapcsol.

8.2 A készülék kikapcsolása

- ▶ Kapcsolja ki a készüléket a ⊞ gombbal.

Megjegyzések





- A sütőtér hőmérsékletétől függően a kijelzőn megjelenik a pontos idő vagy a maradékhő-kijelzés.
→ "Maradékhő-kijelző", Oldal 13
- A sütőtér hőmérsékletétől függően a hűtőventilátor tovább működik, amíg a sütőtér le nem hűlt.
→ "Hűtőventilátor", Oldal 8

8.3 Maradékhő-kijelző

A készülék kikapcsolása után a kijelző a maradékhőt mutatja.

Kijelző	Hőmérséklet
Maradékhő magas	120 °C felett
Maradékhő alacsony	60 °C és 120 °C között

8.4 Fűtési mód és hőmérséklet beállítása

1. Kapcsolja be a készüléket a  gombbal.
2. Nyomja meg az "Fűtési módok" elemet.
3. Húzza ujját jobbra vagy balra, amíg meg nem jelenik a kívánt fűtési mód.
4. Koppintson a fűtési módra.
5. Nyomja meg az "Hőmérséklet" elemet.
6. A hőmérséklet kiválasztásához húzza ujját jobbra vagy balra.
7. Erősítse meg a beállítást a  gombbal.
További lehetséges választék:
 - Gyors felfűtés → *Oldal 23*
 - Időtartam → *Oldal 18*
 - Késleltetett befejezés → *Oldal 18*
 - Gőz hozzáadása → *Oldal 16*
 - → "Sütőhőmérő", *Oldal 18*
 - Információ → *Oldal 14*
8. A  gombbal indítsa el az üzemmódot.
Megjegyzés: Amikor a teljes felfűtési sáv világít, az előmelegítés során a készülék elérte az étel betolásához szükséges optimális időt.
 - ✓ A kijelzőn megjelenik az üzemi idő.
 - ✓ A felfűtési sáv mutatja a hőmérséklet emelkedését.
9. Ha az étel elkészült, kapcsolja ki a készüléket a  gombbal.



8.5 A hőmérséklet módosítása

Az üzem elindítása után már nem módosíthatja a hőmérsékletet.



1. Nyomja meg az "Hőmérséklet" elemet.
2. Húzza ujját jobbra vagy balra, amíg meg nem jelenik a módosított hőmérséklet.
3. Erősítse meg a beállítást a  gombbal.
- ✓ A hőmérséklet módosul.

8.6 Fűtési mód megváltoztatása

Ha a fűtési módot módosítja, a készülék visszaállít minden beállítást.

1. Szakítsa meg az üzemet a következővel: .
2. A  gombbal váltson a fűtési módok között.
3. Húzza ujját jobbra vagy balra, amíg meg nem jelenik a kívánt fűtési mód.
4. Koppintson a kívánt fűtési módra.
5. Szükség esetén módosítsa a hőmérsékletet vagy a fokozatot.
6. A  szimbólummal indítsa el az üzemmódot.

8.7 A működés szüneteltetése

1. Nyomja meg a  gombot.
2. Az üzem folytatásához nyomja meg ismét az  elemet.

8.8 Információk megjelenítése

Megjegyzés: A legtöbb esetben megtekintheti az éppen működő funkcióra vonatkozó információkat.

1. Nyomja meg a "Információ" gombot.
- ✓ Néhány másodpercre megjelennek az információk.
2. Az információk bezárásához nyomja meg a  gombot.

8.9 Sabbat-konform kezelés

Ha készülékét sabbat-konform módon kívánja kezelni, akkor használja az időfunkciókat, illetve módosítsa a világítás alapbeállítását.

Megjegyzés: Ha működés közben kinyitja a készülék ajtaját, a készülék nem fűt tovább. Ha becsukja a készülék ajtaját, a készülék tovább fűt.

1. A "Világítás" alapbeállítását módosítsa "Mindig ki" értékre.
→ "Alapbeállítások", *Oldal 23*
Így a világítás a sütőtérben kikapcsolva marad üzem közben, és akkor is, ha kinyitja az ajtót.
 2. Állítsa be a kívánt fűtési módot.
→ "Fűtési mód és hőmérséklet beállítása", *Oldal 14*
 3. A fűtési módtól függően állítsa be a kívánt időtartamot.
→ "Időtartam", *Oldal 18*
 4. A "Késleltetett befejezés" gombbal beállíthatja azt az időpontot, amikor az üzem befejeződik.
→ "Késleltetett üzem – „Befejezési idő”", *Oldal 18*
 5. Az ételt helyezze a sütőtérbe, mielőtt a készülék elkezdene felfűteni.
 6. A  szimbólummal indítsa el az üzemmódot.
 - ✓ A kijelző a kezdési időt mutatja. A készülék várakozik.
 - ✓ Amikor eléri a kiszámított kezdési időt, a készülék melegíteni kezd, és az időtartam letelte követhető.
 7. Ha az üzemmód befejeződött, vegye ki az ételt a sütőtérből. Mintegy 15–20 perc elteltével a készülék automatikusan és teljesen kikapcsol.
- Megjegyzés:** Igény szerint módosítsa újra a világítás alapbeállítását.

9 Gőz

Az ételeket különösen kíméletesen főzheti gőz segítségével. Használhatja a gőzölős fűtési módokat, de egyes fűtési módoknál bekapcsolhatja a hozzáadott gőzt is.

FIGYELMEZTETÉS – Forrázásveszély!

A készülék ajtajának kinyitásakor forró gőz távozik a készülékből. A gőz a hőmérséklettől függően nem látható.

- ▶ Óvatosan nyissa ki a készülék ajtaját.
- ▶ Tartsa távol a gyerekeket.

9.1 Minden gőzölős üzemmód előtt

Minden gőzölős üzemmód előtt ellenőrizze, hogy a készülékben van-e elég víz.

Vízartály megtöltése

⚠ FIGYELMEZTETÉS – Tűzveszély!

A gyúlékony anyagok gőzei lángra kaphatnak a sütőtér forró felületeitől (belobbanás). A készülék ajtaja kivágódhat. Forró gőzök és szúrólángok csaphatnak ki.

- ▶ Gyúlékony folyadékokat (pl. alkoholtartalmú italokat) ne töltsön a vízartályba.
- ▶ A vízartályba kizárólag vizet vagy általunk javasolt vízközdő oldatot töltsön.

⚠ FIGYELMEZTETÉS – Égési sérülések veszélye!



A készülék működése közben a vízartály felmelegedhet.

- ▶ A készülék előző működése után várja meg, amíg a vízartály lehül.
- ▶ Vegye ki a vízartályt a készülékből.

Követelmény: A vízkeménység beállítása megfelelő.

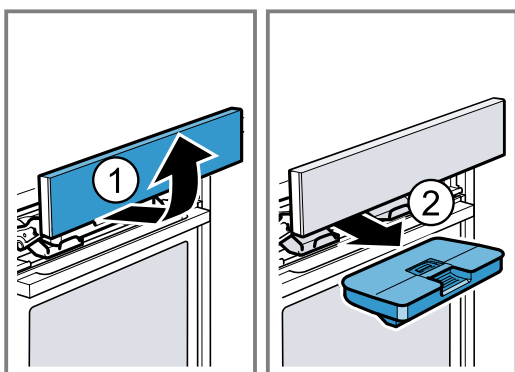
1. Nyomja meg a  gombot.
- ✓ A készülék automatikusan előretolja a kezelőfelületet.
2. A kezelőfelületet húzza előre két kézzel, majd tolja felfelé, amíg be nem pattan ①.
3. Húzza ki a vízartályt a készülékből ②.



4. Nyomja meg a vízartály fedelét a tömítés mentén, hogy ne folyjon ki víz a vízartályból.
5. Vegye le a vízartály burkolatát .
6. Töltse meg a vízartályt a „max”  jelölésig vízzel.

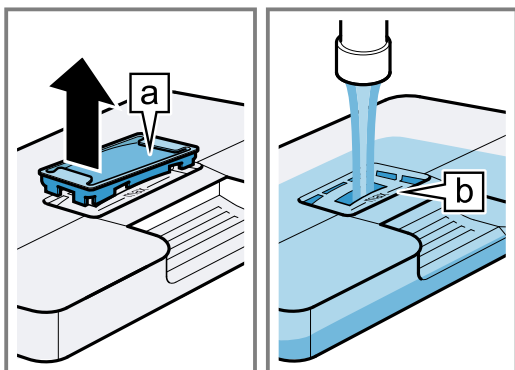

7. Helyezze vissza a burkolatot a vízartály nyílásába.

8. Helyezze be a feltöltött vízartályt ①. Eközben ügyeljen rá, hogy a vízartály bepattanjon hátul a tartókba .

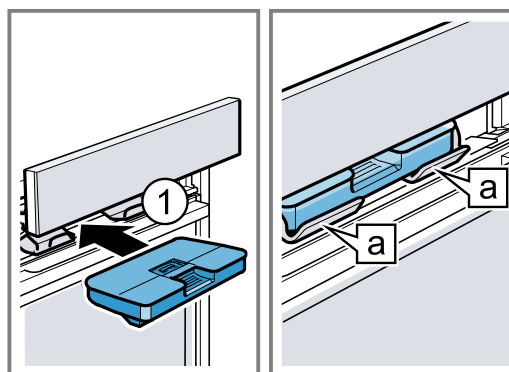

9. Lassan tolja lefelé a kezelőfelületet, majd nyomja hátra, amíg az teljesen be nem zárul.

Vízartály utántöltése

Amikor hangjelzés hallatszik, és megjelenik a kijelzőn a következő: "Vízartály megtöltése", töltsön vizet a vízartályba.

Megjegyzések

- Kelesztési fokozat és felmelegítés: ha nem tölti fel a vízartályt, a készülék megszakítja a működést. Töltsen utána a vízartályt.
- Gőz hozzáadása és gőzlöklet: ha nem tölti fel a vízartályt, a készülék gőz hozzáadása és gőzlöklet nélkül működik tovább.

1. Nyissa ki a kezelőfelületet.
2. Vegye ki és töltsen fel a vízartályt.
3. Helyezze be a feltöltött vízartályt és csukja le a kezelőfelületet.

9.2 Gőzölős fűtési módok





A készülék többféle gőzölős fűtési móddal rendelkezik. → "Gőzölős fűtési módok", Oldal 10

Melegítés

"Melegítés" alkalmazásával újramelegítheti a már elkészült ételeket, vagy készre sütheti az előző nap előkészített péksüteményeket.

Melegítés beállítása

Követelmény: A sütőtér megfelelően lehült.

1. Töltsen fel a vízartályt.
→ "Vízartály megtöltése", Oldal 15
2. Kapcsolja be a készüléket a  gombbal.
3. Nyomja meg az "Gőz" elemet.
4. A felmelegítés kiválasztásához húzza ujját jobbra vagy balra.
5. Nyomja meg az "Melegítés" elemet.
6. Nyomja meg az "Hőmérséklet" elemet.
7. A hőmérséklet módosításához húzza ujját balra vagy jobbra.
8. Erősítse meg a beállítást a  gombbal.
9. Nyomja meg az "Időtartam" elemet.
10. Az időtartam kiválasztásához húzza ujját jobbra vagy balra.
11. Erősítse meg a beállítást a  gombbal.
12. A  gombbal indítsa el a melegítést.
→ "A működés szüneteltetése", Oldal 14





- ✓ Ha a víztartály felmelegítés közben kiürül, az üzemmód megszakad.
→ "Vízartály utántöltése", Oldal 15
 - ✓ Ha az időtartam letelt, egy hangjelzés hallható, és a készülék nem melegít tovább.
→ "A készülék kikapcsolása", Oldal 13
13. A hangjelzés kikapcsolásához nyomjon meg egy tetszőleges gombot.
14. Ürítse ki a víztartályt és szárítsa ki a sütőteret.
→ "Minden gőzölős üzemmód után", Oldal 17

Kelesztési fokozat

"Kelesztési fokozat" alkalmazásával a tészta sokkal gyorsabban kel, mint szobahőmérsékleten, és nem is szárad ki.

Kelesztési fokozat beállítása

Követelmény: A sütőtér teljesen lehűlt (szobahőmérséklet).





1. Töltse fel a víztartályt.
→ "Vízartály megtöltése", Oldal 15
 2. Kapcsolja be a készüléket a  gombbal.
 3. Nyomja meg az "Gőz" elemet.
 4. A kelesztési fokozat kiválasztásához húzza ujját jobbra vagy balra.
 5. Nyomja meg az "Kelesztési fokozat" elemet.
 6. Nyomja meg az "Hőmérséklet" elemet.
 7. A hőmérséklet módosításához húzza ujját balra vagy jobbra.
 8. Erősítse meg a beállítást a  gombbal.
 9. Nyomja meg az "Időtartam" elemet.
 10. Az időtartam kiválasztásához húzza ujját jobbra vagy balra.
 11. Erősítse meg a beállítást a  gombbal.
 12. A  gombbal indítsa el a kelesztési fokozatot.
→ "A működés szüneteltetése", Oldal 14
 - ✓ Ha a víztartály a kelesztési fokozat használata közben kiürül, az üzemmód megszakad.
→ "Vízartály utántöltése", Oldal 15
 - ✓ Ha az időtartam letelt, egy hangjelzés hallható, és a készülék nem melegít tovább.
→ "A készülék kikapcsolása", Oldal 13
13. A hangjelzés kikapcsolásához nyomjon meg egy tetszőleges gombot.
14. Ürítse ki a víztartályt és szárítsa ki a sütőteret.
→ "Minden gőzölős üzemmód után", Oldal 17

9.3 Gőz hozzáadása

Hozzáadott gőzzel való főzés esetén a készülék működése közben különböző időközönként történik a gőz befűvése a sütőtérbe. Így a sült ételen ropogós kéreg és fényes felület képződik. A hús belülről szaftos és puha lesz, és csak minimális mértékben veszít méretéből.



Fűtési módok és funkciók gőz hozzáadásával



Ezeknél a fűtési módoknál és funkcióknál kapcsolhatja be a gőz hozzáadását:

- "Circo Therm forró levegő" 
- "Felső/alsó sütés" 
- "Thermogrill" 
- "Kenyérsütési fokozat" 
- "Melegen tartás" 
- → "Sütőhőmérő", Oldal 18
- → "Ételek", Oldal 20



Gőz hozzáadásának bekapcsolása

1. Töltse fel a víztartályt.
→ "Vízartály megtöltése", Oldal 15
2. Kapcsolja be a készüléket a  gombbal.
3. Állítson be egy megfelelő fűtési módot.
→ "Fűtési módok és funkciók gőz hozzáadásával", Oldal 16
4. Állítsa be a hőmérsékletet.
5. Nyomja meg az "Gőz hozzáadása" elemet.
6. Nyomja meg a kívánt gőzintenzitást:



Szimbólum	Gőz hozzáadása
	"csekély" (1. fokozat)
	"közepes" (2. fokozat)
	"magas" (3. fokozat)

7. Erősítse meg a beállítást a  gombbal.
8. A  gombbal indítsa el a gőz hozzáadásával működő üzemmódot.
- ✓ Ha a gőz hozzáadása közben kiürül a víztartály, a kijelzőn megjelenik egy üzenet. "Vízartály megtöltése" Az üzemmód gőz hozzáadása nélkül folytatódik.
→ "Vízartály utántöltése", Oldal 15
9. Ha az étel elkészült, kapcsolja ki a készüléket a  gombbal.
10. Ürítse ki a víztartályt és szárítsa ki a sütőteret.
→ "Minden gőzölős üzemmód után", Oldal 17

Hozzáadott gőz módosítása

1. Nyomja meg az  elemet.
2. Nyomja meg az "Gőz hozzáadása" elemet.
3. Nyomja meg a kívánt gőzintenzitást.
4. Erősítse meg a beállítást a  gombbal.

Gőzhozáadás megszakítása

1. Nyomja meg az  elemet.
2. Nyomja meg az "Gőz hozzáadása" elemet.
3. Nyomja meg a  "Ki" elemet.
4. Erősítse meg a beállítást a  gombbal.
- ✓ Az üzemmód gőz hozzáadása nélkül folytatódik.





9.4 Gőzlöket

A "Gőzlöket" használatával célszerűen adhat hozzá időnként intenzív gőzt. Különösen a kenyér és a zsemle kel meg szépen, továbbá ropogósak lesznek, és szép színt kapnak.

A készülék kb. 3–5 percenként fúj gőzlöketeket a sütőtérbe. Az üzemmódtól függően többször is aktiválhatja a gőzlöketet.

Fűtési módok és funkciók gőzlökettel

Ezeknél a fűtési módoknál és funkcióknál kapcsolhatja be a gőzlöketet:

- "Circo Therm forró levegő" 
- "Felső/alsó sütés" 
- "Thermogrill" 
- "Kenyérsütési fokozat" 
- → "Sütőhőmérő", Oldal 18

Gőzlöket bekapcsolása

1. Töltse fel a víztartályt.
→ "Vízartály megtöltése", Oldal 15
2. Kapcsolja be a készüléket a  gombbal.

3. Állítson be egy megfelelő fűtési módot.
→ "Fűtési módok és funkciók gőzlökettel", Oldal 16
4. Állítsa be a hőmérsékletet 120 °C feletti értékre.
5. Nyomja meg a "Gőzlöklet" elemet.
6. A gombbal indítsa el a gőzlökletet.
Ha a világít, a víz felmelegedett a gőzlökethez.
A gőzlökletet csak akkor használja, ha a készülék teljesen felfűtött.
Megjegyzés: Ha a gyors felfűtés aktiválva van, a gőzlöklet csak akkor használható, ha a gyors felfűtés befejeződött.
7. A kívánt időpontban nyomja meg a kijelzőn a következőt: .
✓ A gőzlöklet aktiválódik, és a készülék kb. 3–5 percenként fúj gőzlökletet a sütőtérbe.
✓ Ha a gőzlöklet befejeződött, az üzem folytatódik. Üzem módtól függően a gőzlöklet igény szerint újra aktiválható.
✓ Ha gőzlöklet közben kiürül a víztartály, a kijelzőn megjelenik egy üzenet "Víztartály megtöltése". Az üzemmód gőzlöklet nélkül folytatódik.
→ "Víztartály utántöltése", Oldal 15
8. Ha az étel elkészült, kapcsolja ki a készüléket a gombbal.
9. Ürítse ki a víztartályt és szárítsa ki a sütőteret.
→ "Minden gőzlős üzemmód után", Oldal 17

9.5 Minden gőzlős üzemmód után

Minden gőzlős üzemmód után szárítsa ki a készüléket.

Megjegyzés: Gőzlős üzemmód használata után vízkőnyomok maradhatnak a sütőtérben. Ez nem befolyásolja a készülék működőképességét. A vízkőlerakódásokat meleg vízzel és ecetbe mártott törlőruhával távolíthatja el. Vegye figyelembe a tisztításra vonatkozó adatokat.

→ "Tisztítás és ápolás", Oldal 26

10 Időfunkciók

A készülék különféle időfunkciókkal rendelkezik, amelyekkel vezérelheti a működést.

Időfunkció	Használat
Jelzőóra	A jelzőórát a működéstől függetlenül beállíthatja. A jelzőóra nincs hatással a készülékekre.
Időtartam	A beállított időtartam lejártával a készülék automatikusan befejezi a fűtést.
Késleltetett befejezés	Időtartamként beállíthatja azt az időpontot, amikor az üzem befejeződik. A készülék automatikusan elindul úgy, hogy az üzem a kívánt időben befejeződjön.

10.1 Jelzőóra

A jelzőórát bekapcsolt és kikapcsolt készüléken is beállíthatja.

A jelzőóra beállítása

1. Nyomja meg az elemet.

Víztartály kiürítése

FIGYELMEZTETÉS – Égési sérülések veszélye!

A készülék működése közben a víztartály felmelegedhet.

- ▶ A készülék előző működése után várja meg, amíg a víztartály lehűl.
- ▶ Vegye ki a víztartályt a készülékből.

FIGYELEM!

Ha a forró sütőtérben szárítja a víztartályt, akkor az károsodni fog.

- ▶ A víztartályt ne szárítsa a forró sütőtérben. A víztartály károsodik, ha mosogatógépben tisztítja.
- ▶ Ne tisztítsa a víztartályt mosogatógépben.
- ▶ A víztartályt egy puha törlőruhával és szokványos tisztítószerrel tisztítsa.

1. A gombbal nyissa ki a kezelőfelületet.
2. Vegye ki a víztartályt.
3. Óvatosan vegye le a víztartály fedelét.
4. Ürítse ki a víztartályt, tisztítsa meg mosogatószerrel, majd tiszta vízzel alaposan öblítse ki.
5. Puha törlőkendővel törölje szárazra az összes alkatrészt.
6. Dörzsölje szárazra a fedél tömítését.
7. Nyitott fedéllel hagyja kiszáradni a víztartályt.
8. Helyezze vissza a víztartály fedelét, és nyomja a helyére.
9. Helyezze be a víztartályt és csukja le a kezelőfelületet.

Párolótér szárítása

Minden gőzlős üzemmód után szárítsa ki a sütőteret.

- ▶ A sütőteret kézzel szárítsa ki, vagy használja a szárítási funkciót.
→ "Szárítás", Oldal 31

2. Nyomja meg az elemet.
3. Nyomja meg az óra, perc vagy másodperc értékét.
4. A jelzési idő kiválasztásához húzza ujját jobbra vagy balra.
5. Erősítse meg a beállítást a gombbal.
- ✓ A kijelzőn megjelenik a következő: . A jelzőórán beállított idő lefut.
- ✓ Ha a jelzési idő letelt, hangjelzés hallatszik.
6. A jelzés kikapcsolásához nyomjon meg egy tetszőleges gombot.

Jelzési idő módosítása

1. Nyomja meg az elemet.
2. Nyomja meg az elemet.
3. Nyomja meg az óra, perc vagy másodperc értékét.
4. A jelzési idő módosításához húzza ujját jobbra vagy balra.
5. Erősítse meg a beállítást a gombbal.

Jelzőóra megszakítása

1. Nyomja meg a gombot.
2. Nyomja meg a gombot.
3. Állítsa vissza a jelzési időt a következővel: .

4. A \times gombbal zárja be a jelzőórárt.

10.2 Időtartam

A beállított időtartam lejártával a készülék automatikusan befejezi a fűtést. Az időtartamot csak egy fűtési móddal kombinálva állíthatja be.

Időtartam beállítása

1. Állítson be egy fűtési módot és hőmérsékletet.
2. Nyomja meg az "Időtartam" elemet.
3. Az időtartam kiválasztásához húzza ujját jobbra vagy balra.
4. Erősítse meg a beállítást a \checkmark gombbal.
5. A \gg szimbólummal indítsa el az időtartamot.
 - ✓ A kijelzőn megjelenik az időtartam. Az időtartam lefut.
 - ✓ Ha az időtartam letelt, egy hangjelzés hallható.
6. A jelzés kikapcsolásához nyomjon meg egy tetszőleges gombot.

Időtartam módosítása

1. Nyomja meg az \wedge elemet.
2. Nyomja meg az "Időtartam" elemet.
3. Az időtartam módosításához húzza ujját jobbra vagy balra.
4. Erősítse meg a beállítást a \checkmark gombbal.

Időtartam megszakítása

1. Nyomja meg az \wedge elemet.
2. Nyomja meg az "Időtartam" elemet.
3. Állítsa vissza az időtartamot a következővel: ☞ .
4. Erősítse meg a beállítást a \checkmark gombbal.

10.3 Késleltetett üzem – „Befejezési idő”

A készülék automatikusan bekapcsol és egy előre kiválasztott befejezési időben kikapcsol. Ehhez állítsa be az időtartamot, és határozza meg az üzemelés befejezési idejét. Az indítási idő késleltetését csak egy fűtési móddal kombinálva állíthatja be.

„Befejezési idő” késleltetett üzem beállítása

Megjegyzések

- Könnyen romló élelmiszereket ne hagyjon túl sokáig a sütőtérben.

- Nem állíthatja be az összes fűtési módot késleltetett üzemmel.

1. Helyezze be az ételt a sütőtérbe, és csukja be a készülék ajtaját.
2. Állítson be egy fűtési módot és hőmérsékletet.
3. Nyomja meg az "Időtartam" elemet.
4. Nyomja meg az óra vagy a perc értékét.
5. Az időtartam kiválasztásához húzza ujját jobbra vagy balra.
6. Erősítse meg a beállítást a \checkmark gombbal.
7. Nyomja meg az "Késleltetett befejezés" elemet.
 - ✓ A kijelzőn megjelenik az üzem vége.
8. A befejezési idő kiválasztásához húzza ujját jobbra vagy balra.
9. Erősítse meg a beállítást a \checkmark gombbal.
10. A \gg szimbólummal indítsa el a késleltetett üzemet.
 - ✓ A készülék a megadott időpontban működésbe lép.
 - ✓ Ha az időtartam letelt, egy hangjelzés hallható.
11. A jelzés kikapcsolásához nyomjon meg egy tetszőleges gombot.

„Befejezési idő” késleltetett üzem módosítása

1. Nyomja meg az \gg elemet.
2. Nyomja meg az "Késleltetett befejezés" elemet.
3. A befejezési idő módosításához húzza ujját jobbra vagy balra.
4. Erősítse meg a beállítást a \checkmark gombbal.
5. A \gg szimbólummal indítsa el a késleltetett üzemet.

„Befejezési idő” késleltetett üzem megszakítása

1. Nyomja meg az \gg elemet.
2. Nyomja meg az "Késleltetett befejezés" elemet.
3. Állítsa vissza a befejezési időt a következővel: ☞ .
4. Erősítse meg a beállítást a \checkmark gombbal.
 - ✓ A befejezés időpontja egyenlő az aktuális pontos idővel plusz a beállított időtartammal.
 - ✓ Az üzemmód elindul az időtartammal.

Megjegyzés: Ha időtartam nélkül szeretné folytatni az üzemmódot, szakítsa meg az időtartamot.

→ "Időtartam megszakítása", Oldal 18

11 Sütőhőmérő

Hajszálpontosan süthet a sütőhőmérőt ✂ a sütni kívánt ételbe szúrva, és a készüléken beállítva a belső hőmérsékletet. A sütőhőmérő a sütni kívánt élelmiszer belsejében uralkodó maghőmérsékletet méri. Ha sikerült elérni az étel beállított belső hőmérsékletét, hangjelzés hallatszik, és a készülék automatikusan abbahagyja a fűtést.

11.1 Sütőhőmérővel használható fűtési módok

Csak bizonyos fűtési módok használhatók a sütőhőmérővel együtt.

- "Circo Therm forró levegő" ✂
- "Felső/alsó sütés" ☰
- "Circo Therm kímélő" ☹

- "Kímélő felső/alsó fűtés" ☰☹
- "Thermogrill" ☹
- "Pizzafokozat" ☹
- "Kenyérsütési fokozat" ☹
- "Alsó sütés" ☹
- "Kímélő párolás" ☹☹
- "Melegen tartás" ☹☹
- "Melegítés" ☹☹

11.2 Sütőhőmérő beszúrása

Használja a mellékelt sütőhőmérőt, vagy rendeljen vévőszolgálatunktól egy megfelelő sütőhőmérőt.

⚠ FIGYELMEZTETÉS – Áramütés veszélye!

A hibás sütőhőmérő megsértheti a szigetelést.

- ▶ Csak ehhez a készülékhez készült sütőhőmérőt használjon.

FIGYELEM!

A sütőhőmérő megrongálódhat.

- ▶ A sütőhőmérő kábele ne csipődjön be.
- ▶ Ahhoz, hogy a sütőhőmérő a nagy hő miatt ne károsodjon, legyen néhány centiméternyi hely a grillfűtőtest és a sütőhőmérő között. A hús sütés közben megemelkedhet.

⚠ FIGYELMEZTETÉS – Sérülésveszély!

A sütőhőmérő hegyes.

- ▶ Óvatosan bánjon a sütőhőmérővel.

1. A sütőhőmérőt helyezze be az alapanyagba. A sütőhőmérő három mérési ponttal rendelkezik. Ügyeljen arra, hogy legalább a középső mérési pont az alapanyagban helyezkedjen el.

Vékony hússzeletek	A hús legvastagabb részébe szúrja bele a sütőhőmérőt.
--------------------	-------------------------------------------------------

Vastag hússzeletek	A sütőhőmérőt ferdén szúrja bele a húsba ütközésig.
--------------------	-----------------------------------------------------

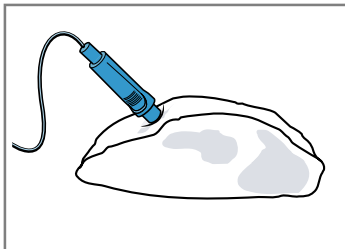

Megjegyzés: Ha meg szeretné fordítani az ételt, a sütőhőmérőt oldalról dugja be az ételbe, hogy ne kelljen eltávolítani a fordításnál.

Szárnyasok A sütőhőmérőt a szárnyasmell legvastagabb részénél szúrja be ütközésig. A szárnyas méretétől függően a sütőhőmérőt keresztben vagy hosszában szúrja be.

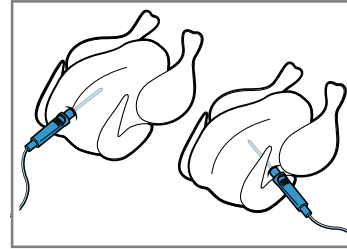

Fordítsa meg a szárnyast, és a mellső oldalával lefelé tegye a rostélyra.

Hal Egész hal esetén a sütőhőmérőt a hal feje mögött, a gerince irányában szúrja be ütközésig.

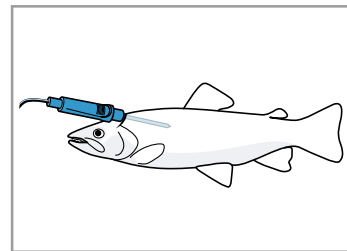

Az egész halat megfordítás nélkül, úszást imitáló pózban helyezze a rostélyra, pl. egy fél krumplival megtámasztva.

2. A sütni kívánt ételt a sütőhőmérővel együtt helyezze a sütőtérbe.
3. A sütőhőmérő csatlakozóját dugja a sütőtér bal oldalán lévő tokba.

Megjegyzés: Ha megfordítja az ételt, ne vegye ki a sütőhőmérőt. A megfordítást követően ellenőrizze, hogy a sütőhőmérő megfelelően helyezkedik-e el az ételben.

11.3 Különböző élelmiszerek belső hőmérséklete

Itt találja a különféle élelmiszerek belső hőmérsékletének irányadó értékeit.

Az irányadó értékek az élelmiszer minőségétől és állagától függenek. Ne használjon mélyhűtött alapanyagot.

Szárnyasok	Belső hőmérséklet °C-ban
Csirke	80 - 85
Csirkemell	75 - 80
Kacsa	80 - 85
Kacsamell, enyhén sütve	55 - 60
Pulyka	80 - 85
Pulykamell	80 - 85
Liba	80 - 90
Sertéshús	Belső hőmérséklet °C-ban
Tarja	85 - 90

Sertéshús	Belső hőmérséklet °C-ban
Sertésfilé, enyhén sütve	62 - 70
Sertésborda, átsütve	72 - 80
Marhahús	Belső hőmérséklet °C-ban
Sült hátszín vagy bélszín, angolosan	45 - 52
Sült hátszín vagy bélszín, enyhén sütve	55 - 62
Sült hátszín vagy bélszín, átsütve	65 - 75
Borjúhús	Belső hőmérséklet °C-ban
Borjúsült vagy lapocka, sovány	75 - 80
Borjúsült, lapocka	75 - 80
Borjúcsülök	85 - 90
Báránycsőr	Belső hőmérséklet °C-ban
Báránycsőr, enyhén sütve	60 - 65
Báránycsőr, átsütve	70 - 80
Báránycsőr, enyhén sütve	55 - 60
Hal	Belső hőmérséklet °C-ban
Egész hal	65 - 70
Halfilé	60 - 65
Egyebek	Belső hőmérséklet °C-ban
Fasírt, minden húsféle	80 - 90
Ételek felmelegítése	65 - 75

11.4 A sütőtér-hőmérséklet és a belső hőmérséklet beállítása

A belső hőmérséklet 30 °C és 99 °C között állítható be.

Követelmények

- A sütni kívánt étel a sütőhőmérővel együtt a sütőtérben van.
- A sütőhőmérő be van helyezve a sütőtérbe.

12 Ételek

"Ételek" alkalmazásával támogatja készülékét a különféle ételek elkészítése közben, és automatikusan kiválasztja az optimális beállításokat.

12.1 Edény az ételekhez

A főzési eredmény függ az étel méretétől és az edény nagyságától. Használjon hőálló edényt, amely alkalmas 300 °C feletti hőmérsékletre is. A leginkább az üvegből vagy üvegkerámiából készült edények alkalmasak. A sültnek az edény aljának kb. kétharmadát el kell fednie.

1. Nyomja meg az "Fűtési módok" elemet.
2. Válasszon megfelelő fűtési módot és sütőtér-hőmérsékletet.
A sütőtér beállított hőmérséklete legalább 10 °C-kal magasabb legyen, mint a belső hőmérséklet.
Ne állítson be 250 °C-nál magasabb sütőtér-hőmérsékletet.
3. Nyomja meg az "Sütőhőmérő" elemet.
4. A belső hőmérséklet kiválasztásához húzza ujját jobbra vagy balra.
5. Erősítse meg a beállításokat a ✓ gombbal.
6. A ⏏ gombbal indítsa el a sütőhőmérőt.
✓ Ha a készüléke csatlakozik a Home Connect szolgáltatáshoz, a készülék meg tudja becsülni a sütésből hátralévő időt. Az első hátralévő idő kb. 3 perc elteltével jelenik meg a kijelzőn. A hátralévő időt a készülék folyamatosan újraszámolja és frissíti. A hátralévő idő előrejelzése nem mindegyik fűtési módnál elérhető.
✓ A belső hőmérséklet elérésekor egy hangjelzés hallható, és a készülék nem melegít tovább. "Kímélő párolás" fűtési mód esetén a készülék tovább fűt.
7. Kapcsolja ki a készüléket a ⏏ gombbal.
8. **⚠ FIGYELMEZTETÉS – Égési sérülések veszélye!**
A sütőtér, a sütőhőmérő és a tartozékok nagyon felforrósodnak.
▶ A tartozékokat és sütőhőmérőt mindig fogókesztyűvel vegye ki a sütőtérből.
Húzza ki a sütőhőmérőt a sütőtérben lévő tokból.

Tipp

A sütőhőmérőt kombinálhatja egy másik üzemmóddal is, pl.:

- → "Gőz", Oldal 14
- → "Ételek", Oldal 20

Megjegyzés: A sütőhőmérőt használhatja beállított belső hőmérséklet nélkül is. Az étel belső hőmérsékletét leolvashatja a kijelzőről, és igény szerint manuálisan leállíthatja az üzemet.

11.5 A sütőtér-hőmérséklet vagy a belső hőmérséklet módosítása

1. Nyomja meg a ^ gombot.
2. Nyomja meg a megfelelő hőmérsékletet.
3. A hőmérséklet módosításához húzza ujját balra vagy jobbra.

A következő anyagból készült edények nem alkalmasak:

- világos, csillogó alumínium
- mázatlan agyag
- műanyag vagy műanyagfogantyú

12.2 Beállítási lehetőségek gőzzel az ételekhez

Az ételek optimális elkészítéséhez a készülék az egyes ételekhez különféle beállításokat használ.

A kijelzőn megjelennek a használt beállítások. Egyes beállításokat módosíthat. Kövesse a kijelzőn megjelenő adatokat.

Megjegyzés: A sütési eredmény az élelmiszerek minőségétől és tulajdonságaitól függ. Friss, lehetőleg hűtött élelmiszert használjon. Mélyhűtött termékeket használjon közvetlenül a mélyhűtőből.

Beállítási tippek és tanácsok

Ha beállítja egy étel elkészítését, akkor a kijelző megmutatja az ételre vonatkozó információkat:

- Megfelelő betolási magasság
- Megfelelő edény vagy tartozék
- Folyadék hozzáadása
- Átfordítás vagy megkeverés időpontja
Amint elérkezett ez az időpont, hangjelzés hallatszik.

Az információk lehívásához nyomja meg a "Információ" gombot. Egyes útmutatások automatikusan jelennek meg.

Programok

A programoknál előre be van állítva az optimális fűtési mód, a hőmérséklet és az időtartam.

Az optimális sütési eredményhez be kell állítania a súlyt, a vastagságot vagy a sütési fokozatot. Csak a rendelkezésre álló területen belül állíthatja be.

Ha nincs másként megadva, állítsa be az étel összcsúlyát.

Beállítási javaslatok

A beállítási javaslatoknál előre be van állítva az optimális fűtési mód. A beállított hőmérsékletet és az időtartamot módosíthatja.

Ételek sütőhőmérővel

Egyes ételeknél használhatja a sütőhőmérőt  is. A hőmérsékletet és a belső hőmérsékletet módosíthatja.

→ "Sütőhőmérő", Oldal 18

Gőz hozzáadásával készült ételek

Egyes ételeknél kiválaszthat egy gőzölős  elkészítési módot. Ez kíméletesen párolja az ételeket.

Vegye figyelembe a gőzölős üzemmódra vonatkozó adatokat.

→ "Gőz", Oldal 14

12.3 Az ételek áttekintése

A rendelkezésre álló egyes ételek listáját a készüléken találja. Az ételek készüléke kivitelétől függnek.

Az ételek kategóriák és élelmiszercsoportok szerint vannak rendezve.

Megjegyzés: Az alapbeállításoknál regionálisan csoportosíthatja a megjelenített ételeket.

→ "Alapbeállítások", Oldal 23

Kategória	Ételfélék
Sütemények	Sütemények formában Sütemény sütőlapon Aprósütemény Teasütemény
Kenyér, zsemle	Kenyér Zsemle
Pikáns sütemény, pizza, quiche	Pizza Pikáns sütemény, quiche
Felfújtak, szuflék	Felfújt, pikáns, friss, főzött hozzávalók Burgonyafelfújt, nyers hozzávalók, 4 cm magas Lasagne, friss Lasagne, hűtve Felfújt, édes, friss Gyümölcsös morzsás sütemény Szuflé, egyadagos forma Yorkshire puding
Szárnyasok	Csirke Kacsa, liba Pulyka
Hús	Sertéshús Marhahús Borjúhús Báránhús Vadhús Húskételek
Hal	Hal, egész Halfilé
Mélyhűtött termékek	Pizza Felfújtak Burgonyatermékek Szárnyas, hal Zsemle
Köreték, zöldségek	Burgonya Zöldségek
Regenerálás, pirítás	Sütemény Köreték Zöldségek Menü

12.4 Étél beállítása

1. Nyomja meg a(z) "Ételek" gombot.
2. Nyomja meg a kívánt kategória nevét.
3. Nyomja meg a kívánt fogás nevét.
4. Nyomja meg a kívánt étel nevét.

Megjegyzés: Az ételtől függően különféleképpen a beállítási lehetőségek.

→ "Beállítási lehetőségek gőzzel az ételekhez", Oldal 21

- ✓ A kijelzőn megjelennek az ételhez kapcsolódó beállítások.
- 5. Szükség esetén módosíthatja a beállításokat. Az ételtől függően különféleképpen a beállítási lehetőségek.
→ "Beállítási lehetőségek gőzzel az ételekhez", Oldal 21
- 6. A tartozékokra és a betolási magasságra vonatkozó adatokért nyomja meg az "Információ" elemet.
- 7. A  gombbal indítsa el az üzemmódot.

- ✓ A készülék melegíteni kezd, és az időtartam letelte követhető.
 - ✓ Az étel akkor van kész, amikor hangjelzés hallatszik. A készülék nem fűt tovább.
8. Válassza ki, hogyan szeretné folytatni:

Bezárás	Az étel kész
Meghosszabbítás	→ "Sütési idő meghosszabbítása", Oldal 22
Melegen tartás	→ "Étel melegen tartása", Oldal 22
Párolótér szárítása	→ "Szárítás", Oldal 31

12.5 Sütési idő meghosszabbítása

1. Az étel utánsütéséhez nyomja meg a "Meghosszabbítás" gombot.
2. A beállítás megadásához húzza ujját balra vagy jobbra.
3. Erősítse meg a beállításokat a ✓ gombbal.

12.6 Étél melegen tartása

1. Az étel melegen tartásához nyomja meg a "Melegen tartás" gombot.
2. A beállítás módosításához húzza ujját balra vagy jobbra.
3. Erősítse meg a beállításokat a ✓ gombbal.
4. A ⏏ gombbal indítsa el a melegen tartást.

13 Kedvencek

A kedvencek között mentheti beállításait, és újból felhasználhatja azokat.

Megjegyzés: A készülék típusától / szoftververziójától függően ezt a funkciót először le kell töltenie a készülékére. Tájékozódjon a Home Connect alkalmazásban.

13.1 Mentés kedvencként

Egyszerre akár 30 különböző funkciót is menthet kedvencként.

1. Ha beállít egy funkciót, nyomja meg a ♥ "Kedvencek" lehetőséget.
2. Igény szerint a kijelzőn megjelenő billentyűzettel módosíthatja a kedvenc nevét.
3. Nyomja meg a "Mentés" gombot.

13.2 Kedvenc kiválasztása

Ha mentett kedvenceket, azokat az üzemmód beállításakor választhatja ki.

1. Nyomja meg a "Kedvencek" gombot.
2. Nyomja meg a kívánt kedvenc nevét.
3. Ezeket a beállításokat szükség szerint módosíthatja.
4. A ⏏ szimbólummal indítsa el az üzemmódot.

Megjegyzés:

Ügyeljen a különböző funkciókhoz kapcsolódó adatokra:

- → "Gőz", Oldal 14

- → "Sütőhőmérő", Oldal 18

13.3 Kedvencek módosítása

A mentett kedvenceket bármikor módosíthatja, rendezheti vagy átnevezheti.

1. Nyomja meg a "Kedvencek" gombot.
2. Nyomja meg a kívánt kedvenc nevét.
3. Nyomja meg a ✎ gombot.
4. Módosítsa a beállításokat vagy a kedvenc nevét.
5. A módosítást nyugtázza a "Alkalmazás" gombbal.

13.4 Kedvencek törlése

1. Nyomja meg a "Kedvencek" gombot.
2. Nyomja meg a kívánt kedvenc nevét.
3. Nyomja meg a ♥ gombot.
4. Nyugtázza a törlést az "Alkalmazás" elemmel.

13.5 Kedvencek rendezése

1. Nyomja meg a(z) "Kedvencek" gombot.
2. Nyomja meg a(z) ⏏ gombot.
3. Tartsa lenyomva a kívánt kedvencet, és húzza másik helyre.

14 Gyerekzár

Biztosítsa készülékét a gyerekzárrel, hogy gyermekek ne kapcsolhassák be vagy ne módosíthassák a beállításokat véletlenül.

14.1 A gyerekzár bekapcsolása

A gyerekzár zárolja a kezelőfelületet, hogy a gyerekek ne kapcsolják be véletlenül a készüléket. A készülék bekapcsolásához kapcsolja ki a gyerekzárát.

Megjegyzések

- A gyerekzár bekapcsolása azonnal zárolja a kezelőfelületet. Kivéétel a ⏏ gomb.

- Kiegészítőleg bekapcsolhatja a készülék ajtájának reteszelését is.
→ "Alapbeállítások", Oldal 23

1. Nyomja meg a ⏏ elemet.
 2. Nyomja meg a ⏏ elemet.
- ✓ A kijelzőn megjelenik a következő: "Gyerekzár bekapcsolva".

14.2 A gyerekzár kikapcsolása



- ▶ Tartsa lenyomva a "Készülékzár feloldása" gombot, amíg meg nem jelenik a következő: "Gyerekzár kikapcsolva".

15 Gyors felfűtés

A gyors felfűtés funkcióval lerövidítheti a felfűtési időt. 200 °C felett a gyors felfűtés funkció automatikusan bekapcsol.

Megjegyzés: Az automatikus felfűtést 200 °C felett kapcsolhatja az alapbeállításoknál.
→ "Alapbeállítások", Oldal 23



A következő fűtési módoknál lehetséges a gyors felfűtés:

- "Circo Therm forró levegő" 
- "Felső/alsó sütés" 
- "Kenyérsütési fokozat" 



15.1 Gyors felfűtés bekapcsolása

Az egyenletes sütési eredmény érdekében csak akkor helyezze az ételt a sütőtérbe, amikor a gyors felfűtés befejeződött.

Megjegyzés: Csak akkor állítson be egy időtartamot, ha a gyors felfűtés már befejeződött.

1. Megfelelő fűtési módot és 100 °C feletti hőmérsékletet állítson be.
200 °C-os beállított hőmérséklettől automatikusan bekapcsol a gyors felfűtés.
2. Nyomja meg a  gombot.
3. A  szimbólummal indítsa el az üzemmódot.
- ✓ Ha a gyors felfűtés befejeződött, a "Gyors felfűtés" automatikusan kikapcsol, és hangjelzés hallatszik. A kijelzőn kialszik a  szimbólum.
4. Helyezze az ételt a sütőtérbe.

15.2 Gyors felfűtés kikapcsolása

1. Nyomja meg a  gombot.
2. Nyomja meg a  gombot.

16 Alapbeállítások

Készülékének alapbeállításait a saját igényei szerint adhatja meg.

16.1 Az alapbeállítások áttekintése

Itt áttekintést talál az alapbeállításokról és a gyári beállításokról. Az alapbeállítások készüléke felszereltségétől függenek.

Az egyes alapbeállításokra vonatkozó további információt a "Információ" kijelzőnél kaphat.

Alapvető beállítások	Kiválasztás
Nyelv	Lásd a készüléken lévő listát
Home Connect	A sütőt összekapcsolhatja egy mobil-eszközzel, és így lehetősége van a távvezérlésre → "Home Connect", Oldal 24
Idő	Pontos idő 24 órás formátumban
Dátum	Dátum NN.HH.ÉÉÉÉ formátumban
Kijelző	Kiválasztás
Fényerő	<ul style="list-style-type: none"> ■ 1 ■ 2 ■ 3 ■ 4 ■ 5¹
Készletkijelzés	<ul style="list-style-type: none"> ■ Be, időkorlátozással ■ Be (ez a beállítás növeli az energiafogyasztást) ■ Ki¹

¹ Gyári beállítás (a készüléktípustól függően eltérő lehet)

Kijelző	Kiválasztás
Óra	<ul style="list-style-type: none"> ■ Digitális + dátum¹ ■ Digitális ■ Analóg + dátum ■ Analóg
Beigazítás	A kijelző vízszintes és függőleges beigazítása

¹ Gyári beállítás (a készüléktípustól függően eltérő lehet)

Hang	Kiválasztás
Billentyűhang	<ul style="list-style-type: none"> ■ Be¹ ■ Ki
Hangerő	<ul style="list-style-type: none"> ■ 1 ■ 2 ■ 3 ■ 4 ■ 5¹
Hangjelzés	<ul style="list-style-type: none"> ■ Nagyon rövid időtartam ■ Rövid időtartam ■ Közepes időtartam¹ ■ Hosszú időtartam

¹ Gyári beállítás (a készüléktípustól függően eltérő lehet)

Készülék beállításai	Kiválasztás
Ventilátor-to-vábbműködési idő	<ul style="list-style-type: none"> ■ Minimális ■ Ajánlott¹ ■ Hosszú ■ Nagyon hosszú

¹ Gyári beállítás (a készüléktípustól függően eltérő lehet)

Készülék beállításai	Kiválasztás
Kihúzórendszer	<ul style="list-style-type: none"> ■ Beszerelve (kétszeres és háromszoros kihúzó esetén) ■ Nincs beszerelve (állványok és egyszeres kihúzó esetén)¹
Világítás	<ul style="list-style-type: none"> ■ Bekapcsolva sütésnél és ajtónyitáskor¹ ■ Csak ajtónyitáskor ■ Mindig kikapcsolva
Vízkeménység	<ul style="list-style-type: none"> ■ 4 (nagyon kemény)¹ ■ 3 (kemény) ■ 2 (közepes) ■ 1 (lágú) ■ 0 (lágúított)

¹ Gyári beállítás (a készüléktípustól függően eltérő lehet)

Testreszabás	Kiválasztás
Márkalógó	<ul style="list-style-type: none"> ■ Megjelenítés¹ ■ Ne jelenítse meg
Bekapcsolás utáni üzem	<ul style="list-style-type: none"> ■ Főmenü¹ ■ Fűtési módok ■ Gőz ■ Ételek ■ Kedvencek
Eltelt sütési idő	<ul style="list-style-type: none"> ■ Megjelenítés¹ ■ Ne jelenítse meg
Regionális ételek	<ul style="list-style-type: none"> ■ Összes¹ ■ Európai ételek ■ Brit ételek
Ételek	<ul style="list-style-type: none"> ■ Összes¹ ■ Sertéshús nélkül ■ Csak kóser

¹ Gyári beállítás (a készüléktípustól függően eltérő lehet)





Testreszabás	Kiválasztás
Gyerekszár	<ul style="list-style-type: none"> ■ Csak billentyűzár¹ ■ Ajtózár + billentyűzár ■ Kikapcsolva
Automatikus gyors felfűtés	<ul style="list-style-type: none"> ■ Be¹ ■ Ki

¹ Gyári beállítás (a készüléktípustól függően eltérő lehet)

Gyári beállítások	Kiválasztás
Gyári beállítások	<ul style="list-style-type: none"> ■ Megszakítás ■ Visszaállítás

Készülékinformáció	Kijelzés
Készülékinformáció	A készülék műszaki adatainak megjelenítése

16.2 Alapbeállítások módosítása

1. Kapcsolja be a készüléket a  gombbal.
2. Nyomja meg a "Alapbeállítások" gombot.
3. Húzza ujját jobbra vagy balra, amíg meg nem jelenik a kívánt alapbeállítás vagy kategória.
4. Nyomja meg a kívánt alapbeállítást vagy kategóriát.
 - A kategóriánál nyomja meg a kívánt alapbeállítást.
5. A kívánt beállítás kiválasztásához húzza ujját jobbra vagy balra.
6. Nyomja meg a kívánt beállítást.
7. A módosítást nyugtázza a  gombbal. Ha nem jelenik meg a következő: , a készülék nem vette át a módosítást.
8. A további alapbeállítások módosításához térjen vissza az alapbeállításokba a következővel: .

17 Home Connect

Ez a készülék hálózatba kapcsolható. Kapcsolja össze készülékét egy mobil eszközzel, hogy a funkciókat a Home Connect alkalmazással működtesse, az alapbeállításokat módosítsa vagy az aktuális üzemállapotot figyelemmel kíséresse.

A Home Connect szolgáltatások nem minden országban állnak rendelkezésre. A Home Connect funkció rendelkezésre állása attól függ, hogy az Ön országában rendelkezésre állnak-e a Home Connect szolgáltatások. Ezzel kapcsolatos információkat itt talál: www.home-connect.com.

A Home Connect alkalmazás végigvezeti Önt a teljes bejelentkezési folyamaton. A beállítások elvégzéséhez kövesse a Home Connect alkalmazásban adott utasításokat.

Tipppek

- Ehhez tekintse meg a mellékelt Home Connect dokumentációt.
- Vegye figyelembe a Home Connect alkalmazásban megjelenő útmutatásokat is.

Megjegyzések

- Ugyeljen a jelen használati útmutatóban található biztonsági előírásokra, és gondoskodjon arról, hogy ezeket akkor is betartsák, ha Ön a Home Connect alkalmazással működteti a készüléket.
 - "Biztonság", Oldal 2
- A készüléken végrehajtott műveletek mindig elsőbbséget élveznek. Ez idő alatt nem lehetséges a Home Connect alkalmazással való működtetés.
- A hálózatra csatlakoztatva a készülék max. 2 W-ot fogyaszt készenléti üzemmódban.

17.1 Home Connect beüzemelése

Követelmények

- A készülék csatlakoztatva van a hálózatra, és be van kapcsolva.
- Rendelkezik olyan mobil eszközzel, pl. okostelefonnal, amelyre az iOS vagy az Android operációs rendszer aktuális verziója van telepítve.
- A mobil eszköz és a készülék legyen az otthoni hálózat WLAN-jelének hatótávolságán belül.

1. Töltse le a Home Connect alkalmazást.



2. Nyissa meg a Home Connect alkalmazást, és olvassa be a következő QR-kódot.



3. Kövesse a Home Connect alkalmazásban megjelenő utasításokat.

17.2 Home Connect Beállítások

Készüléke alapbeállításában megadhatja a Home Connect beállításokat és a hálózati beállításokat. A kijelzőn megjelenő beállítások attól függenek, hogy beüzemelték-e a Home Connect funkciót, és hogy a készülék össze van-e kötve az otthoni hálózattal.

Alapbeállítás	Lehetséges beállítások	Magyarázat
Home Connect segéd	Segéd indítása Csatlakozás bontása	A Home Connect segéddel összekapcsolhatja készülékét a Home Connect alkalmazással. Megjegyzés: Ha először használja a Home Connect segédet, csak a "Segéd indítása" beállítás elérhető.
WiFi	Be Ki	Ha a WiFi rendelkezésre áll, kikapcsolhatja készüléke hálózati csatlakozását. Ha már sikeresen kapcsolódott, kikapcsolhatja a WiFi-t anélkül, hogy a részletes adatait elveszítené. Amint újból aktiválja a WiFi-t, a készülék automatikusan kapcsolódik. Megjegyzés: Elektromos hálózatra csatlakoztatva a készülék maximum 2 W-ot fogyaszt.
Távvezérlés állapota	Felügyelet Manuális távoli indítás Állandó távoli indítás	Felügyelet esetén csak a készülék üzemi állapotát jelenítheti meg az alkalmazásban. Manuális távoli indítás esetén minden alkalommal be kell kapcsolnia a távoli indítást, mielőtt bekapcsolhatná a készüléket az alkalmazáson keresztül. Ha a távoli indítás bekapcsolása vagy az üzem vége után 15 perccel kinyitja a készülék ajtaját, a távoli indítás automatikusan kikapcsol. Állandó távoli indítás esetén a készüléket bármikor bekapcsolhatja és kezelheti a távolból. Ha távolról kezeli a készüléket, célszerű beállítani az állandó távoli indítást.

17.3 A készülék kezelése a Home Connect alkalmazással

A Home Connect alkalmazással távolból indíthatja el és kezelheti a készüléket.

⚠ FIGYELMEZTETÉS – Tűzveszély!

A sütőtérben tárolt gyúlékony tárgyak lángra lobbanhatnak.

- ▶ Soha ne tartson gyúlékony tárgyakat a sütőtérben.
- ▶ Ha füst jelenik meg, ki kell kapcsolni a készüléket vagy ki kell húzni a hálózathoz és zárva kell tartani az ajtaját az esetlegesen felcsapó lángok elfojtása érdekében.

Követelmények

- A készülék be van kapcsolva.
- A készülék össze van kapcsolva az otthoni hálózattal és a Home Connect alkalmazással.
- Ahhoz, hogy a készüléket beállíthassa az alkalmazáson keresztül, a manuális vagy az állandó távoli indítást ki kell választani a Távvezérlés állapota alapbeállításnál.

1. A távoli indítás bekapcsolásához nyomja meg a  gombot.
2. Adja meg a beállítást a Home Connect alkalmazásban, és küldje el a készüléknek.

Megjegyzések

- Ha a távoli indítás bekapcsolása vagy az üzem vége után 15 perccel kinyitja a készülék ajtaját, a manuális távoli indítás automatikusan kikapcsol.
- Ha a készüléken indítja el a sütő egy üzemmódját, a távoli indítás automatikusan bekapcsol. Megváltoztathatja a beállításokat a Home Connect alkalmazáson keresztül vagy új programot indíthat.

17.4 Szoftverfrissítés

A szoftverfrissítés funkcióval megtörténik készülékének aktualizálása, például optimalizálás, hibaelhárítás, biztonsági frissítések.

Ennek előfeltétele, hogy Ön regisztrált Home Connect-felhasználó, az alkalmazást telepítette mobil eszközén, és kapcsolódik a(z) Home Connect-szerverhez.

Amint rendelkezésre áll szoftverfrissítés, a(z) Home Connect alkalmazás tájékoztatja Önt, és Ön az alkalmazáson keresztül elindíthatja a szoftverfrissítést. Sikeres letöltést követően a telepítést a(z) Home Connect alkalmazáson keresztül is elindíthatja, ha otthoni WLAN-hálózatában (Wi-Fi) van. A sikeres telepítés után információkat kap a(z) Home Connect alkalmazással kapcsolatban.

Megjegyzések

- Letöltés közben tovább használhatja a készüléket. Az alkalmazás egyéni beállításaitól függően a szoftverfrissítés letöltése automatikusan is történhet.
- Biztonsági frissítés esetén azt ajánljuk, hogy a lehető leggyorsabban végezze el a telepítést.
- A telepítés néhány percig tart. Telepítés közben nem tudja használni a készüléket.

17.5 Távdiagnosztika

A vevőszolgálat a távdiagnosztika segítségével hozzáférhet a készülékhez, amennyiben Ön erre irányuló kéréssel fordul a vevőszolgálathoz, a készülék csatlakozott a Home Connect szerverhez, valamint a távdiagnosztika az adott országban rendelkezésre áll.

Tipp: További információt, illetve útmutatást a távdiagnosztika elérhetőségével kapcsolatban a weboldal Segítségnyújtás és támogatás részén talál: www.home-connect.com.

17.6 Adatvédelem

Vegye figyelembe az adatvédelmi útmutatásokat. Amikor először csatlakoztatja készülékét egy internethez kapcsolódó otthoni hálózathoz, akkor készüléke a következő adatkategóriákat továbbítja a Home Connect szervernek (első regisztráció):

- Egyértelmű készülékazonosító (részei: készülékkulcsok, valamint a beépített Wi-Fi kommunikációs modul MAC-címe).
- A Wi-Fi kommunikációs modul biztonsági tanúsítványa (a kapcsolat informatikai biztonságáért).
- Otthoni készülékének aktuális szoftver- és hardververziója.
- Egy esetleges korábbi, gyári beállításokra való visszaállítás állapota.

Az első regisztráció előkészíti a Home Connect funkciók használatát, és csak abban az időpontban van rá szükség, amikor először kívánja használni a Home Connect funkciókat.

Megjegyzés: Vegye figyelembe, hogy a Home Connect funkciók csak a Home Connect alkalmazáshoz kapcsolódva használhatók. Az adatvédelemre vonatkozó információkat a Home Connect alkalmazásban talál.

18 Tisztítás és ápolás

Annak érdekében, hogy készüléke hosszú ideig működésképes maradjon, tisztítsa és ápolja gondosan.

18.1 Tisztítószer

A készülék különböző felületeinek védelme érdekében ne használjon nem megfelelő tisztítószeret.

⚠ FIGYELMEZTETÉS – Áramütés veszélye!

A behatoló nedvesség áramütést okozhat.

- ▶ A készülék tisztításához ne használjon magasnyomású vagy gőzsugaras tisztítógépet.

FIGYELEM!

A nem megfelelő tisztítószer károsítja a készülék felületét.

- ▶ Ne használjon karcoló vagy súroló tisztítószereket.

Megfelelő tisztítószer

Csak megfelelő tisztítószereket használjon a készülék különböző felületeihez.

- ▶ Ne használjon magas alkoholtartalmú tisztítószeret.
- ▶ Ne használjon kemény súrolópárnát vagy tisztítószivacsot.
- ▶ Ne használjon speciális tisztítót a melegen tisztításhoz.

A sütőtisztító a meleg sütőtérben károsítja a zománcot.

- ▶ Soha ne használjon sütőtisztítót a meleg sütőtérben.
- ▶ A következő felfűtés előtt a csomagolás maradvékait teljesen távolítsa el a sütőtérből és a készülékajtóról.

Az összekevert különféle tisztítószerek kémiai reakcióba léphetnek egymással.

- ▶ Ne keverje a tisztítószereket.
 - ▶ Teljesen távolítsa el a tisztítószer-maradványokat.
- Az új szivacskenődkben lévő só károsíthatja a felületet.
- ▶ Az új szivacskenődöket használat előtt alaposan mossa ki.

Vegye figyelembe a készülék tisztítására vonatkozó útmutatót.

→ "A készülék tisztítása", Oldal 28

A készülék elülső oldala

Felület	Megfelelő tisztítószer	Megjegyzések
Nemesacél	<ul style="list-style-type: none"> ▪ Forró mosogatószeres víz ▪ Speciális, meleg felületekhez alkalmas nemesacél-ápolószer 	<p>A korrózió elkerülése érdekében a vízkő-, zsír-, keményítő- és tojásféhérje-foltokat azonnal távolítsa el a nemesacél felületekről.</p> <p>A nemesacélápoló-szert lehetőleg könnyen vigye fel.</p>
Műanyag vagy lakkozott felületek pl. kezelőmező	<ul style="list-style-type: none"> ▪ Forró mosogatószeres víz 	<p>Ne használjon üvegtisztítót vagy üvegkaparót.</p> <p>Az eltávolíthatatlan foltok elkerülése érdekében azonnal távolítsa el a vízkőoldót a felületekről.</p>

A készülék ajtaja

Terület	Megfelelő tisztítószer	Megjegyzések
Ajtólapok	<ul style="list-style-type: none"> ▪ Forró mosogatószeres víz ▪ Sütőtisztító 	<p>Ne használjon üvegkaparót vagy nemesacél dörzsszivacsot.</p> <p>Tipp: Az alapos tisztítás érdekében szerelje ki az ajtó üveglapjait. → "A készülék ajtaja", Oldal 32</p>
Ajtóburkolat	<ul style="list-style-type: none"> ▪ Nemesacélból: Nemesacél-tisztító ▪ Műanyagból: Forró mosogatószeres víz 	<p>Ne használjon üvegtisztítót vagy üvegkaparót.</p> <p>Ne használjon nemesacél-ápoló szereket.</p> <p>Tipp: Az alapos tisztításhoz vegye le az ajtó burkolatát. → "A készülék ajtaja", Oldal 32</p>
Nemesacél belső ajtókeret	<ul style="list-style-type: none"> ▪ Nemesacél-tisztító 	<p>Az elszíneződések nemesacél-tisztítóval távolíthatók el.</p> <p>Ne használjon nemesacél-ápoló szereket.</p>
Kilincs	<ul style="list-style-type: none"> ▪ Forró mosogatószeres víz 	<p>Az eltávolíthatatlan foltok elkerülése érdekében azonnal távolítsa el a vízkőoldót a felületekről.</p>
Ajtótömítés	<ul style="list-style-type: none"> ▪ Forró mosogatószeres víz 	<p>Ne súrolja és ne vegye le.</p>

Sütőtér

Terület	Megfelelő tisztítószer	Megjegyzések
Zománcozott felület	<ul style="list-style-type: none"> ▪ Forró mosogatószeres víz ▪ Ecetes víz ▪ Sütőtisztító 	<p>Erős szennyeződés esetén lazítsa fel, és kefe vagy nemesacél dörzsszivacs használatával távolítsa el.</p> <p>Tisztítás után hagyja nyitva a készülék ajtaját, hogy a sütőtér megszáradjon.</p> <p>Megjegyzések</p> <ul style="list-style-type: none"> ▪ A legjobb, ha a tisztítási funkciót használja. → "Tisztítási funkció 'Öntisztítás pirolízissel'", Oldal 28 ▪ A zománc nagyon magas hőmérsékleten megég, ezáltal kisebb színeltérések jöhetnek létre. Ez nem befolyásolja a készülék működőképességét. ▪ A vékony tepsik széle nem zománcozható teljesen, így azok érdekesek lehetnek. Ez nem befolyásolja a korrózióvédelmet. ▪ Az élelmiszermaradványok miatt fehér lerakódás alakul ki a zománcozott felületeken. A lerakódások egészségügyi szempontból veszélytelenek. Ez nem befolyásolja a készülék működőképességét. A lerakódásokat távolítsa el citromsavval.
Állványok	<ul style="list-style-type: none"> ▪ Forró mosogatószeres víz 	<p>Erős szennyeződés esetén lazítsa fel, és kefe vagy nemesacél dörzsszivacs használatával távolítsa el.</p> <p>Megjegyzés: Az alapos tisztítás érdekében akassza ki az állványt. → "Állványok", Oldal 31</p>
Tartozékok	<ul style="list-style-type: none"> ▪ Forró mosogatószeres víz ▪ Sütőtisztító 	<p>Erős szennyeződés esetén lazítsa fel, és kefe vagy nemesacél dörzsszivacs használatával távolítsa el.</p> <p>A zománcozott tartozék mosogatógépben tisztítható.</p>

Terület	Megfelelő tisztítószer	Megjegyzések
Vízartály	<ul style="list-style-type: none"> Forró mosogatószeres víz 	<p>A tisztítás után ottmaradt mosogatószer-maradványok eltávolításához tiszta vízzel alaposan öblítse le.</p> <p>A tisztítás utáni szárításhoz nyitott fedéllel hagyja kiszáradni a vízartályt. Szárítsa meg a fedél tömítését.</p> <p>Nem tisztítható mosogatógépben.</p>
Sütőhőmérő	<ul style="list-style-type: none"> Forró mosogatószeres víz 	<p>Erős szennyeződés esetén használjon kefé.</p> <p>Nem tisztítható mosogatógépben.</p>

18.2 A készülék tisztítása

A készülék károsodásának elkerülésére csak a megadott módon és a megfelelő tisztítószerekkel tisztítsa a készüléket.

⚠ FIGYELMEZTETÉS – Égési sérülések veszélye!

Használat során a készülék felforrósodik (a megérinthető részei is).

- A készülék használata során legyen elővigyázatos és ne érintse meg annak fűtőelemeit.
- A 8 év alatti gyermekeket tartsa távol a készüléktől.

⚠ FIGYELMEZTETÉS – Tűzveszély!

Az oldott ételmaradék, zsír és sült zsír lángra lobbanhat.

- Üzembe helyezés előtt távolítsa el a sütőtérből, a fűtőelemekről és a tartozékokról a nagyobb szennyeződéseket.

Követelmény: Vegye figyelembe a tisztítószerekre vonatkozó útmutatást.

→ "Tisztítószer", Oldal 26

- A készüléket forró mosogatószeres vízzel és mosogatóruhával tisztítsa.
 - Egyes felületeknél használhat alternatív tisztítószereket.

→ "Megfelelő tisztítószer", Oldal 26
- Puha törülközővel törölje szárazra.

19 Tisztítási funkció "Öntisztítás pirolízissel"

A "Öntisztítás pirolízissel"  tisztítási funkcióval a sütőtér csaknem önállóan megtisztítja magát. A sütőteret a 2–3 havonta tisztítsa meg a tisztítási funkcióval. Szükség esetén gyakrabban is használhatja a tisztítási funkciót. A tisztítási funkció energiaigénye kb. 3,6–4,7 kilowattóra.

19.1 Készülék előkészítése a tisztítási funkcióhoz

A megfelelő tisztítási eredmény eléréséhez és a károk elkerüléséhez gondosan készítse elő a készüléket.

⚠ FIGYELMEZTETÉS – Tűzveszély!

A sütőtérben tárolt gyúlékony tárgyak lángra lobbanhatnak.

- Soha ne tartson gyúlékony tárgyakat a sütőtérben.
- Ha füst jelenik meg, ki kell kapcsolni a készüléket vagy ki kell húzni a hálózatról és zárva kell tartani az ajtaját az esetlegesen felcsapó lángok elfojtása érdekében.

A laza ételmaradékok, a zsír és a pecsenyelé a tisztítási funkció alatt meggyulladhatnak.

- A tisztítás minden elindítása előtt távolítsa el a sütőtérből a nagyobb szennyeződéseket.
- Ne tisztítsa így a tartozékokat.

Tisztításkor a készülék kívül is nagyon forró lesz.

- Soha ne akasszon gyúlékony tárgyakat, pl. törőruhá, az ajtófogantyúra.
- Hagyja szabadon a készülék elülső oldalát.
- Tartsa távol a gyerekeket.

Sérült ajtó tömítés esetén nagy hő távozik az ajtó környékén.

- Ne súrolja és ne vegye le a tömítést.
- Soha ne üzemeltesse a készüléket sérült tömítéssel vagy tömítés nélkül.

- Vegye ki a vízartályt a készülékből.
- Vegye ki a sütőtérből a tartozékokat és az edényeket. Az állványokat magukban is tisztíthatja.
- Távolítsa el a sütőtérből és az állványokról a durva szennyeződéseket.
- Tisztítsa meg a készülék ajtajának belső oldalát és az ajtó tömítés környékét mosogatószeres vízzel és egy puha kendővel. Ne súrolja és ne vegye le az ajtó tömítést. Az ajtó belső oldalának makacsabb szennyeződéseit sütőtisztítóval távolítsa el.
- Vegye ki a tárgyakat a sütőtérből. A sütőtér az állványt leszámítva legyen üres.

19.2 Tisztítási funkció "Öntisztítás pirolízissel" beállítása

⚠ FIGYELMEZTETÉS – Egészségkárosodás veszélye!

A tisztítási funkció során a sütőtér nagyon magas hőmérsékletre melegszik fel, így a sütés és grillezés maradvékai elégnek. Ennek során gőz szabadul fel, ami irritálhatja a nyálkahártyát.

- A tisztítási funkció működése közben gondoskodjon a konyha szellőztetéséről.
- Hosszabb ideig ne tartózkodjon a helyiségben.
- A gyermekeket és a háziállatokat tartsa távol.

⚠ FIGYELMEZTETÉS – Égési sérülések veszélye!

A tisztítási funkció során a sütőtér nagyon forró lesz.

- Soha ne nyissa ki a készülék ajtaját.
- Hagyja lehűlni a készüléket.
- Tartsa távol a gyerekeket.

- ⚠** Tisztításkor a készülék kívül is nagyon forró lesz.
- ▶ Soha ne érintse meg a készülék ajtaját.
 - ▶ Hagyja lehűlni a készüléket.
 - ▶ Tartsa távol a gyerekeket.

Megjegyzés: A tisztítási folyamat közben a sütőlámpa nem világít.

Követelmény: → "Készülék előkészítése a tisztítási funkcióhoz", Oldal 28

1. Nyomja meg a "Tisztítás" elemet.
2. Nyomja meg a "Öntisztítás pirolízissel" elemet.
3. Nyomja meg a "Fokozat" elemet a tisztítási fokozat beállításához.

Tisztítási fokozat	Tisztítás mértéke	Időtartam, óra
1	Enyhe	Kb. 2:15
2	Magas	kb. 2:30

Erősebb vagy régebbi szennyeződések esetén válasszon magasabb tisztítási fokozatot.

A tisztítási funkció időtartama nem módosítható.

Miután elindult a tisztítási funkció, a tisztítási fokozat már nem módosítható.

- ✓ A kijelzőn megjelenik a tisztítási fokozat időtartama.
- 4. A gombbal indítsa el a tisztítási funkciót.
- ✓ A kijelzőn megjelenik egy üzenet a tisztítási funkcióhoz szükséges előkészületekkel.
- 5. Erősítse meg az üzenetet az "OK" elemmel.
- ✓ A tisztítási funkció elindul. Az időtartam letelte a kijelzőn követhető.
- ✓ Az Ön biztonsága érdekében a készülék bezárja a sütőtér ajtaját. A kijelzőn megjelenik a következő: .

- ✓ Ha a tisztítási funkció lefutott, hangjelzés hallatszik.
- 6. A készüléket helyezze üzembeszállapotba a tisztítási funkció használata után.
→ "A készülék üzembeszállapotba helyezése a tisztítási funkció használata után", Oldal 29
A készülék ajtaja csak akkor nyitható, ha a készülék kellőképpen lehűlt, és a kialszik.

19.3 Tisztítási funkció megszakítása

Megjegyzés: Indítás után a tisztítási funkció már nem állítható le és nem módosítható.

- ▶ A tisztítási funkció megszakításához a gombbal kapcsolja ki a készüléket.

19.4 A készülék üzembeszállapotba helyezése a tisztítási funkció használata után

1. Hagyja lehűlni a készüléket.
2. A sütőtérben maradt hamut, az állványokat és a készülék ajtajának környékét egy nedves ronggyal törölje le.
3. A fehér lerakódásokat távolítsa el citromsavval.

Megjegyzés: A zománcozott felületeken a nagyobb szennyeződések miatt alakulhatnak ki fehér lerakódások. Ezek a szennyeződések ártalmatlanok. A lerakódások nem korlátozzák a készülék működését.

Megjegyzés: A tisztítás során a keret elszíneződik a készülék ajtajának belső részén, vagy az ajtó más nemesacél részein. Ezek az elszíneződések nem korlátozzák a készülék működését. Az elszíneződések nemesacél-tisztítóval eltávolíthatók.

20 Tisztítás "Easy Clean"

A tisztítás "Easy Clean" megkönnyíti a sütőtér rendszeres tisztán tartását. A tisztítás "Easy Clean" mosogatószerez víz párologtatásával fellazítja a szennyeződéseket. A szennyeződések ezután könnyebben eltávolíthatók.

20.1 A tisztítás "Easy Clean" beállítása

⚠ FIGYELMEZTETÉS – Forrázásveszély!

A forró sütőtérben lévő vízből forró vízgőz képződhet.

- ▶ Soha ne öntsön vizet a forró párolótérbe.

Megjegyzések

- A tisztítás működése közben a sütőlámpa nem működik.
- Az üzemelés időtartama alatt ne nyissa ki a készülék ajtaját.

Követelmények

- A tisztítást csak akkor indíthatja el, ha a sütőtér hideg (szobahőmérsékletű) és a készülék ajtaja csukva van.
- A különösen makacs szennyeződések eltávolításához a tisztítás elindítása előtt dörzsölje be mosogatószerezrel a lapos felületeken található szennyeződéseket.

1. Vegye ki a tartozékokat a sütőtérből.

2. FIGYELEM!

Desztillált víz használata korróziót okozhat a sütőtérben.

- ▶ Ne használjon desztillált vizet.

0,4 l vizet keverjen el egy csepp mosogatószerezrel, és öntse középen a sütőtér aljára.

3. Nyomja meg a "Tisztítás" elemet.
4. Nyomja meg a "Easy Clean" gombot.
5. A gombbal indítsa el a tisztítást.
- ✓ A kijelzőn megjelenik egy üzenet a tisztításhoz szükséges előkészületekkel.
6. Erősítse meg az üzenetet az "OK" elemmel.
- ✓ A tisztítás elindul. Az időtartam letelte a kijelzőn követhető.
- ✓ Ha a tisztítás befejeződött, hangjelzés hallatszik.
7. A jelzés kikapcsolásához nyomjon meg egy tetszőleges gombot.
8. A tisztítás használata után végezze el a sütőtér utótisztítását.
→ "A sütőtér utótisztítása", Oldal 30

20.2 A sütőtér utótisztítása

FIGYELEM!

A nedvesség a sütőtérben hosszú távon korróziót eredményez.

- ▶ Tisztítás után törölje ki és hagyja teljesen kiszáradni a sütőteret.

Követelmény: A sütőtér lehűlt.

1. Nyissa ki a készülék ajtaját, és a maradék vizet egy nedvszívó szivacsos kendővel itassa fel.

2. A sütőtér sima felületeit mosogatóruhával vagy puha kefével tisztítsa meg. A makacs szennyeződések nem nemesacél dörzsszivaccsal távolíthatja el.
3. A vízkőlerakódásokat ecetbe mártott törőruhával tisztítsa. Végül hideg vízzel mossa át és egy puha törőruhával törölje szárazra a sütőteret, az ajtó tömítése alatt is.
4. Ha a makacs szennyeződések nem oldódnak fel, ismételse meg a tisztítást, miután a sütőtér lehűlt.
5. A sütőtér kiszáradásához hagyja nyitva a készülék ajtaját kb. egy órán keresztül, vagy használja a szárítás funkciót.
→ "Szárítás", Oldal 31

21 Vízkömentesítés

Ahhoz, hogy a készüléke működőképes maradjon, rendszeresen vízkömentesíteni kell.

A vízkömentesítés gyakorisága függ a használt gőzölős üzemmódok számától, illetve a vízkeménységtől. A készülék megmutatja, ha már csak 5 vagy annál kevesebb gőzölős üzemmód lehetséges. Ha nem hajtja végre a vízkömentesítést, akkor többé nem állíthat be gőzölős üzemmódot.

A vízkömentesítés több lépésből áll, és kb. 70–95 percig tart:

- Vízkömentesítés (kb. 55–70 perc)
- Első öblítés (kb. 8–12 perc)
- Második öblítés (kb. 8–12 perc)

Hajtsa végre teljesen a vízkömentesítést.

Ha megszakítja a vízkömentesítést, akkor többé nem állíthat be gőzölős üzemmódot. A készülék üzemkész állapotba hozásához hajtson végre 2 öblítést.

21.1 A vízkömentesítés előkészítése

FIGYELEM!

A vízkömentesítés behatási ideje az általunk ajánlott folyékony vízkömentesítő szerre vonatkozik. Más vízkömentesítők károsíthatják a készüléket.

- ▶ Vízkömentesítéshez kizárólag az általunk ajánlott folyékony vízkömentesítő szer használja.

Ha vízkömentesítő oldat kerül a kezelőpanelre vagy egyéb kényes felületre, akkor azok károsodnak.

- ▶ Azonnal mossa le a vízkőoldó oldatot vízzel.

1. Készítsen vízkömentesítő oldatot:
 - 200 ml folyékony vízkömentesítő szer
 - 400 ml víz
2. Nyissa ki a kezelőfelületet.
3. Vegye ki a víztartályt, és töltsse fel a vízkőoldó oldattal.
4. A vízkőoldó oldattal teli víztartályt tolja be a készülékbe.
5. Csukja le a kezelőfelületet.



21.2 Vízkömentesítés beállítása

FIGYELEM!

Ha vízkömentesítő oldat kerül a kezelőpanelre vagy egyéb kényes felületre, akkor azok károsodnak.

- ▶ Azonnal mossa le a vízkőoldó oldatot vízzel.

Követelmény: → "A vízkömentesítés előkészítése", Oldal 30

1. Nyomja meg a "Tisztítás" gombot.
2. Nyomja meg a "Vízkömentesítés"  elemet.
 - ✓ A kijelzőn megjelenik az időtartam. A vízkömentesítés időtartamát nem módosíthatja.
3. A  gombbal indítsa el a vízkömentesítést.
 - ✓ A kijelzőn megjelenik egy üzenet a vízkömentesítéshez szükséges előkészületekkel.
4. Erősítse meg az üzenetet a "OK" gombbal.
 - ✓ A vízkömentesítés elindul. Az időtartam letelte a kijelzőn követhető.
 - ✓ Ha a vízkömentesítés lefutott, hangjelzés hallatszik.

21.3 Az első öblítés végrehajtása

1. Nyissa ki a kezelőfelületet és vegye ki a víztartályt.
2. Alaposan öblítse ki a víztartályt, és töltsse fel vízzel.
3. Tolja be a víztartályt és csukja le a kezelőfelületet.
 - ✓ Az öblítés elindul. Az időtartam letelte a kijelzőn követhető.
 - ✓ Ha az öblítés lefutott, hangjelzés hallatszik.

21.4 A második öblítés végrehajtása

1. Nyissa ki a kezelőfelületet és vegye ki a víztartályt.
2. Alaposan öblítse ki a víztartályt, és töltsse fel vízzel.
3. Tolja be a víztartályt és csukja le a kezelőfelületet.
 - ✓ Az öblítés elindul. Az időtartam letelte a kijelzőn követhető.
 - ✓ Ha az öblítés lefutott, hangjelzés hallatszik.
4. Ürítse ki és szárítsa ki a víztartályt.
→ "Víztartály kiürítése", Oldal 17

22 Szárítás

A folyadék visszamaradását megelőzendő szárítsa ki a sütőteret gőzölős üzemmód használata után.

22.1 Sütőtér szárítása

⚠ FIGYELMEZTETÉS – Égési sérülések veszélye!

A készülék üzem közben felforrósodik.

- ▶ Tisztítás előtt hagyja lehűlni a készüléket.

FIGYELEM!

Ha víz van a sütőtér alján miközben a készüléket 120 °C feletti hőmérsékleten üzemelteti, az a zománc sérülését okozza.

- ▶ Ne indítson el semmilyen üzemmódot, ha víz van a sütőtér alján.
- ▶ Üzemeltetés előtt törölje fel a vizet a sütőtér aljáról.

Követelmény: A sütőtér lehűlt.

1. Távolítsa el a szennyeződések a sütőtérből.
2. Szivaccsal törölje szárazra a sütőteret.
3. A vízkőfoltokat egy ecetbe mártott kendővel távolítsa el, ezután öblítse le a felületet tiszta vízzel, és szárítsa meg egy puha kendővel.

4. Az ajtót egy órán át nyitva hagyva hagyja kiszáradni a sütőteret, vagy használja a "Szárítás funkció" lehetőséget.

→ "Szárítás funkció beállítása", Oldal 31

22.2 "Szárítás funkció" beállítása

Követelmény: → "Sütőtér szárítása", Oldal 31

1. Nyomja meg a "Tisztítás" gombot.
2. Nyomja meg a "Szárítás funkció" gombot.
 - ✓ A kijelzőn megjelenik az időtartam. A szárítás funkció időtartama nem módosítható.
3. A ▶-ll megnyomásával indítsa el a szárítás funkciót.
 - ✓ A kijelzőn megjelenik egy üzenet a szárítás funkcióhoz szükséges előkészületekkel.
4. Erősítse meg az üzenetet a "OK" gombbal.
 - ✓ A szárítás funkció elindul. Az időtartam letelte a kijelzőn követhető.
 - ✓ Ha a szárítás funkció letelt, hangjelzés hallatszik.
5. A készülék ajtaját hagyja nyitva 1-2 percen keresztül, hogy a sütőtér teljesen kiszáradjon.

23 Állványok

A sütőtér és az állványok alapos tisztításához vagy az állványok cseréjéhez kiakaszthatja az állványokat.

23.1 Állványok kiakasztása

⚠ FIGYELMEZTETÉS – Égési sérülések veszélye!

Az állványok nagyon felforrósodnak

- ▶ Soha ne érintse meg a forró állványokat.
- ▶ Mindig hagyja lehűlni a készüléket.
- ▶ Tartsa távol a gyerekeket.

1. Az állványt kissé emelje meg elől ①, és akassza ki ②.
2. Ezután az egész állványt húzza előre ③ és vegye ki.

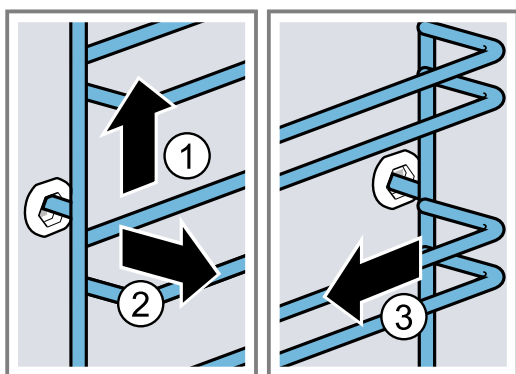

3. Tisztítsa meg az állványt.
→ "Tisztítószerek", Oldal 26

23.2 Állványok beakasztása

Megjegyzések

- Az állványok csak a jobb vagy a bal oldalra illeszkednek.
- Az állványoknál ügyeljen arra, hogy az íves részük legyen elől.

1. Az állványt először a hátsó csapágybetét közepébe helyezze be úgy ①, hogy az állvány a sütőtér falához illeszkedjen, majd nyomja hátrafelé ②.
2. Az állványt az előlő csapágybetétbe helyezze be úgy ③, hogy az állvány itt is a sütőtér falához illeszkedjen, majd nyomja lefelé ④.

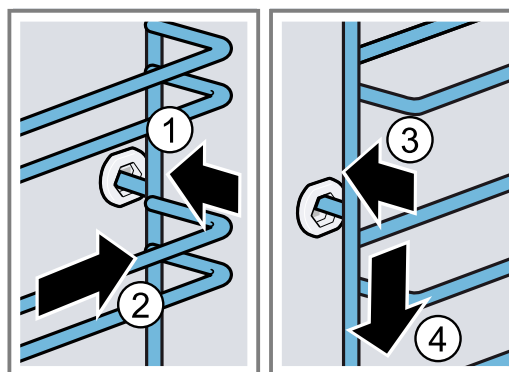

24 A készülék ajtaja

A készülék ajtajának alapos megtisztításához szétszerelheti azt.

⚠ FIGYELMEZTETÉS – Sérülésveszély!

Ha a csuklópántok nincsenek teljesen reteszelve, azok nincsenek biztosítva, nagy erővel bepattanhatnak.

- ▶ A készülék ajtajának be- és kiakasztásához mindig ütközésig csavarja ki mindkét rögzítőt.
- ▶ Ha a csuklópánt a készülék be- vagy kiakasztásakor bepattant, ne nyúljon a csuklópántba, hanem hívja a vevőszolgálatot.

Megjegyzés:

További információk:



24.1 A készülék ajtajának kiakasztása

Követelmények

- Készítsen elő egy zseblámpát.
- Készítsen elő egy csavarhúzó.
- Készítsen elő egy érmét.

1. Az ajtó rögzítőt jobban láthatja, ha a zseblámpával a készülékajtó melletti részbe világít.

2. Ehhez tartsa vízszintesen a csavarhúzót ①, és az ajtó rögzítőt (fekete alkatrész) tolja felfelé mindkét oldalon ütközésig ②.

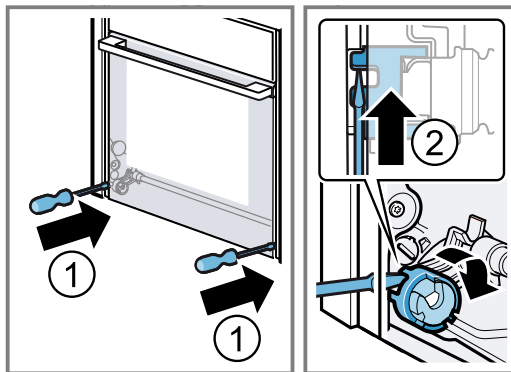

Ajtórögzítő nyitva

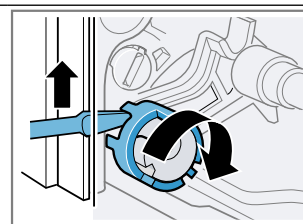

Ajtórögzítő zárva

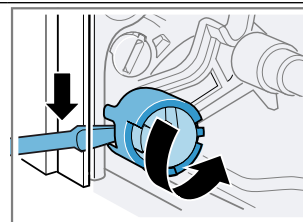

3. Nyissa ki a készülékajtót kb. 45°-ban.

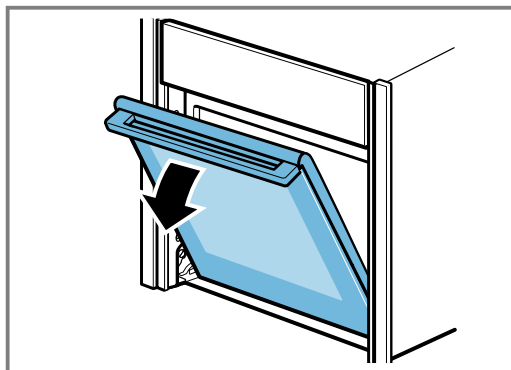

4. Az érmét dugja a rögzítő részébe ①, és ütközésig fordítsa el ②.
- A bal oldali rögzítőt forgassa el az óramutató járásával megegyező irányba.
 - A jobb oldali rögzítőt forgassa el az óramutató járásával ellentétes irányba.

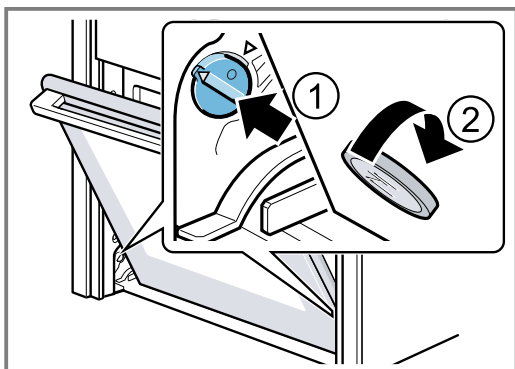

Bal oldali rögzítő nincs rögzítve
A nyilak nem egymás felé mutatnak

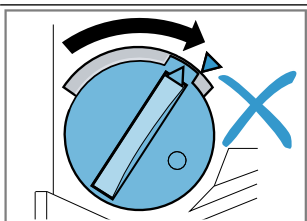

Bal oldali rögzítő rögzítve
A nyilak egymás felé mutatnak

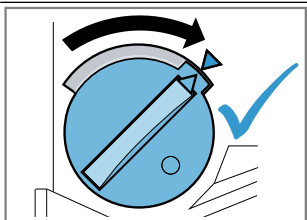

Bal oldali rögzítő kioldva

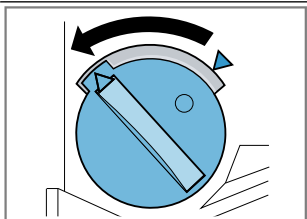

- ✓ A rögzítő hallhatóan bepattan.

5. FIGYELEM!

A készülékajtó nyitása és zárása rögzítési állásban károsítja az ajtó csuklópántjait.

- ▶ Soha ne nyissa ki vagy csukja be a készülék ajtaját, ha ellenállásba ütközik.
- ▶ Ha az ajtó csuklópántja megsérült, hívja a vevőszolgálatot.

Mozgassa a készülék ajtaját óvatosan mindkét nyíl irányába ide-oda, amíg egy halk kattanó hangot nem hall. A készülék ajtaja már csak minimálisan mozgatható.

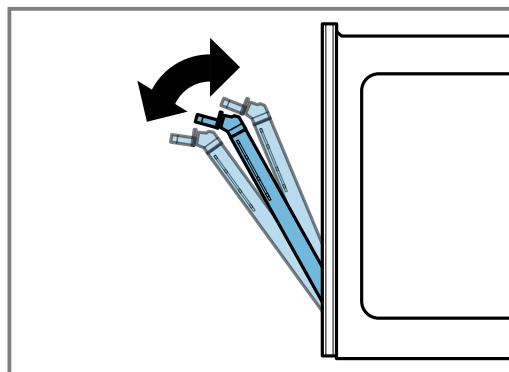
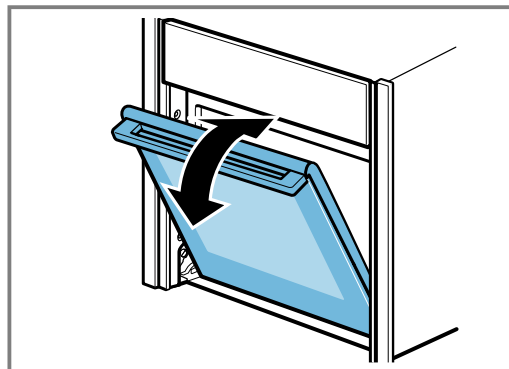

- ✓ A készülék ajtaja reteszelési helyzetben van.

6. ⚠ FIGYELMEZTETÉS – Sérülésveszély!

A készülék ajtaja 7–10 kg súlyú, és elővigyázatlan kezelés esetén leeshet.

- ▶ Óvatosan kezelje a készülék ajtaját.

A készülék ajtaját ne szállítsa a fogantyúnál fogva. Az ajtó fogantyúja letörhet.

- ▶ Ne szállítsa a készülék ajtaját a fogantyúnál fogva.
- ▶ A készülék ajtaját jobbról és balról megfogva szállítsa.

Jobb és bal oldalról fogja meg két kézzel a készülék ajtaját, és kissé forgassa felfelé az ajtó fogantyúját ①, amíg az ajtó felül ki nem akasztható ②.

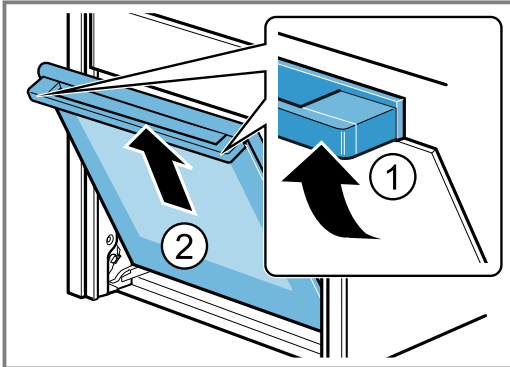

7. A készülék ajtaját vízszintes, puha és tiszta felületre fektesse.

24.2 A készülék ajtajának beakasztása

1. **Tipp:** Ügyeljen arra, hogy a készülék ajtaja ne álljon ferdén, és teljesen akadjon be.

A készülékajtót egyszerre akassza be a jobb és a bal oldali vezetőgörgőbe **a**.

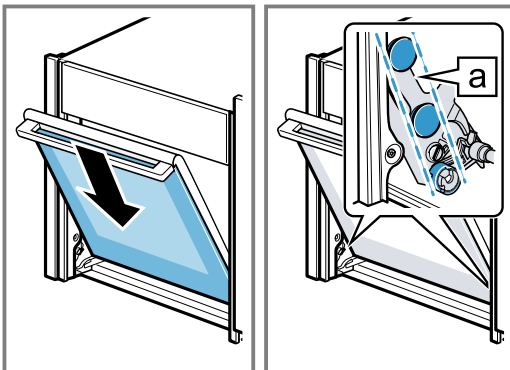

2. Kissé forgassa felfelé az ajtó fogantyúját ①.

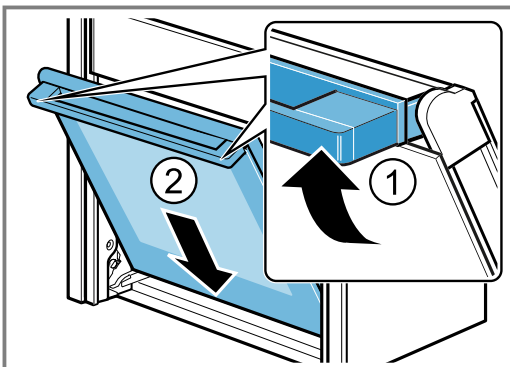

- ✓ A készülék ajtaja teljesen lecsúszik az utolsó rövid szakaszon is ②.

3. Egy érme segítségével lazítsa meg a készülék ajtajának mindkét rögzítését. Az érmét dugja a rögzítő részébe ①, és ütközésig fordítsa el ②.
- A bal oldali rögzítőt forgassa el az óramutató járásával ellenkező irányba.
 - A jobb oldali rögzítőt forgassa el az óramutató járásával megegyező irányba.

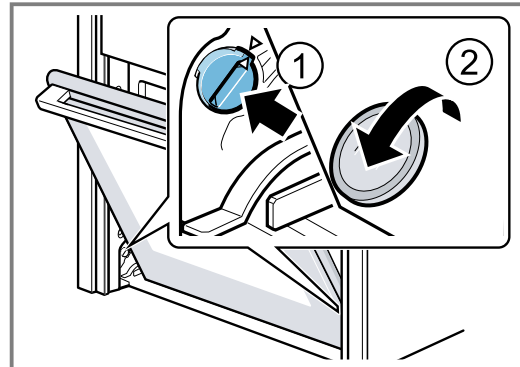

4. Nyissa ki egy kicsit a készülék ajtaját, amíg halk kattanást nem hall, majd csukja be a készülék ajtaját.

5. ⚠ FIGYELMEZTETÉS – Sérülésveszély!

A nem rögzített ajtórogzítők miatt a készülék ajtaja kiakadhat.

- ▶ Beakasztás után mindig zárja a jobb és a bal oldali ajtórogzítőt.

Ehhez tartsa vízszintesen a csavarhúzó ①, és az ajtórogzítőt (fekete alkatrész) húzza lefelé mindkét oldalon ütközésig ②.

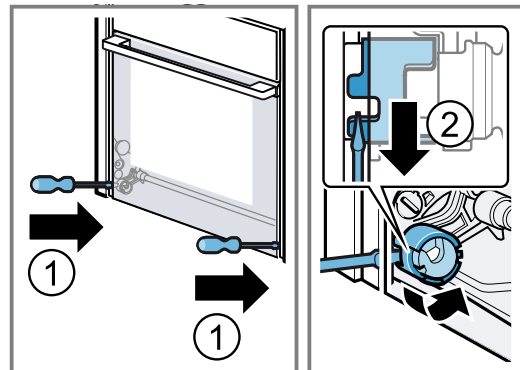

- ✓ Az ajtórogzítő be van zárva.

24.3 Ajtó üveglapjainak kiszérése

A jobb tisztíthatóság érdekében az ajtó üveglapjai kiszerezhetők.

⚠ FIGYELMEZTETÉS – Sérülésveszély!

A készülékajtón belüli részek szélei élesek lehetnek.

- ▶ Viseljen védőkesztyűt.

Követelmények

- Készítsen elő egy csavarhúzót.
- A készülék ajtaja ki van akasztva.
→ "A készülék ajtajának kiakasztása", Oldal 32

1. A készülék ajtaját elülső felével lefelé egy vízszintes, puha és tiszta felületre fektesse.

2. Lazítsa meg és vegye ki a készülék ajtajának jobb és bal oldali csavarját.

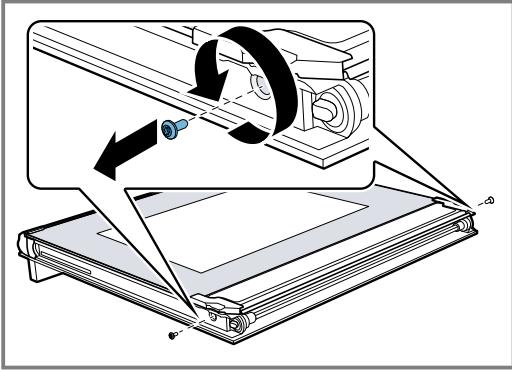

3. A belső üveglapot óvatosan emelje meg ① ferdén fölfelé, és vegye ② le a tartót [a].
 4. A belső üveglapot óvatosan emelje meg ferdén fölfele, és a nyíl irányába vegye ki ③.

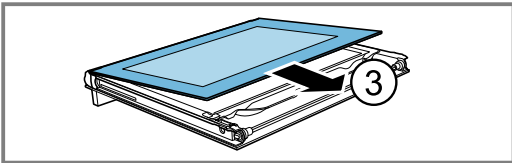
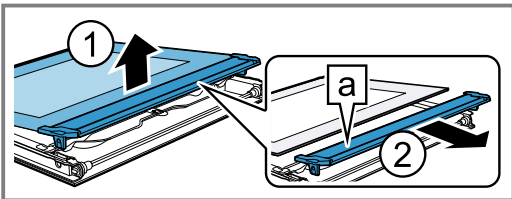

5. A közbülső üveglapot a [a] tartományban nyomja lefelé, a tartót [b] pedig óvatosan emelje fel, amíg ki nem lehet húzni.

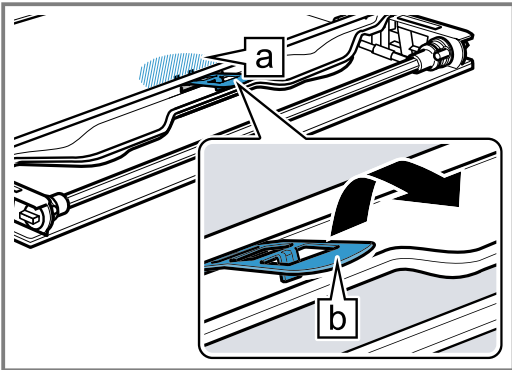

6. Alulról emelje meg az első és a második közbülső üveglapot ①, és a nyíl irányában vegye ki ②.

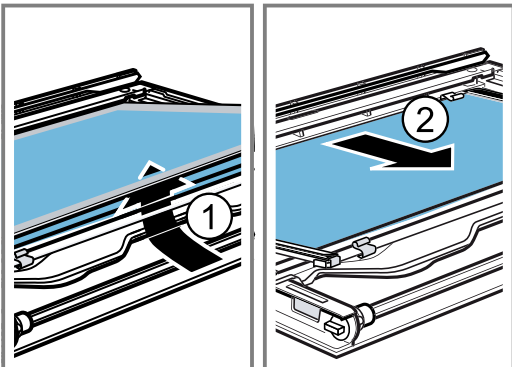

7. Szükség esetén a tisztításhoz vegye ki a távtartókat [a] és a tömítéseket [b] is.

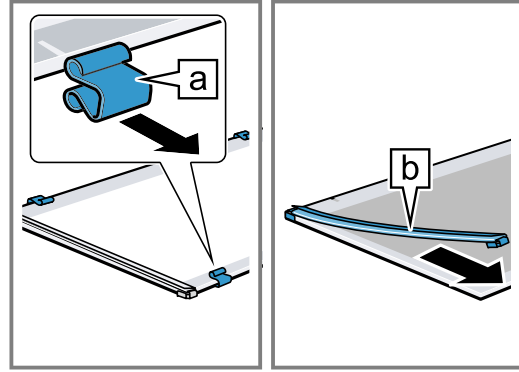

8. **⚠ FIGYELMEZTETÉS – Sérülésveszély!**

A készülék ajtajának összekarcolt üvege elpattanhat.

- ▶ A sütőajtó üvegének tisztításához ne használjon éles vagy dörzsölő hatású tisztítót vagy éles fémből készült kaparót, mert ezek megkarcolhatják a felületet.

Az ajtólapok mindkét oldalát ablaktisztítószerezrel és puha törkövel tisztítsa meg.

9. Szárítsa meg, majd újra szerelje be az ajtó üveglapjait.
 → "Ajtó üveglapjainak beszerelése", Oldal 35

24.4 Ajtó üveglapjainak beszerelése

- ⚠ FIGYELMEZTETÉS – Sérülésveszély!**

A nem megfelelően beszerelt üveglap vagy készülékajtó veszélyes.

- ▶ Csak akkor használja ismét a készüléket, ha minden üveglap és a készülék ajtaja is szabályszerűen be van szerelve.

1. **Tipp:** A beszerelésnél ügyeljen arra, hogy az ajtólapok az eredeti sorrendben kerüljenek a helyükre.

A közbülső üveglapot úgy helyezze vissza, hogy a nyíl [a] jobbra felfelé mutasson.

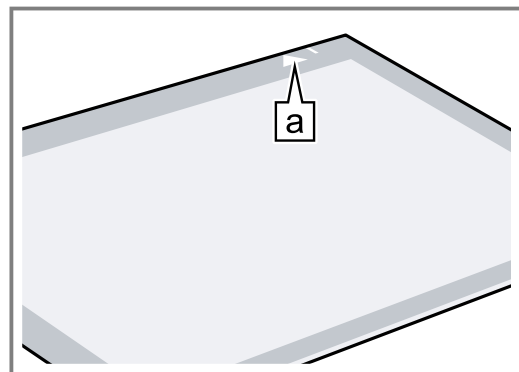

2. Ellenőrizze a 4 távtartó és a 2 tömítés elhelyezkedését.

- A távtartó a [a] vonalakon, középen helyezkedjen el ①.
- Rögzítse a tömítéseket a sarkoknál ②.

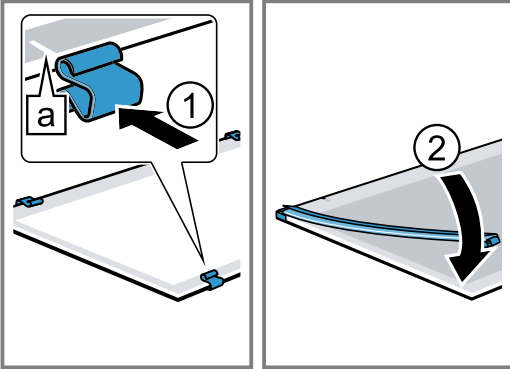

3. Helyezze be a közbülső üveglapot a tömítésekkel és távtartókkal együtt a nyíl irányában ①.

A közbülső üveglapon lévő nyílnak egybe kell vágnia a kereten lévő nyíllal [a].

4. A második közbülső üveglapot távtartók és tömítések nélkül tolja be a nyíl irányában, amíg bele nem simul a keretbe ②.

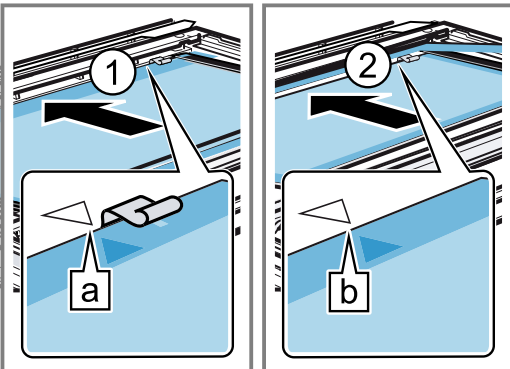

A közbülső üveglapon lévő nyílnak egybe kell vágnia a kereten lévő nyíllal [b].

5. A közbülső üveglapot a [a] tartományban nyomja lefelé, a tartót [b] pedig ferdén tolja be és nyomja le, amíg be nem pattan.

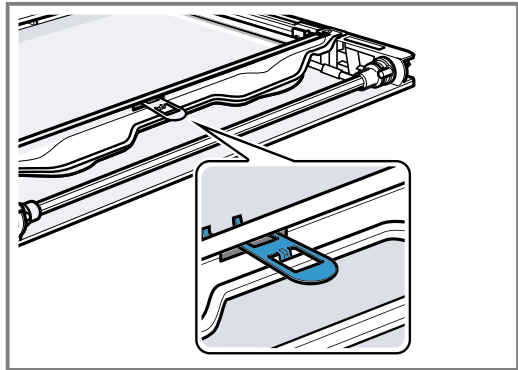

✓ A tartó a helyére került.

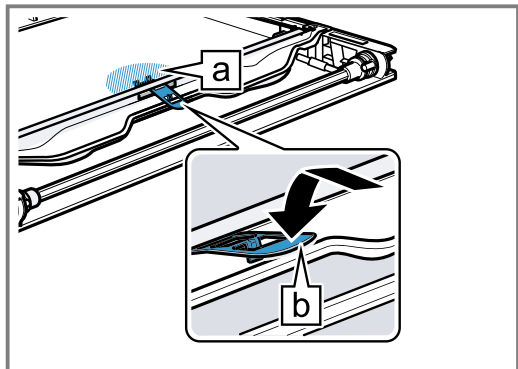

6. A belső üveglapot úgy helyezze a készülékajtóra, hogy a jobb oldalon lévő szám [a] olvasható legyen. A belső üveglapot ferdén helyezze be a hátsó rögzítésbe [b].

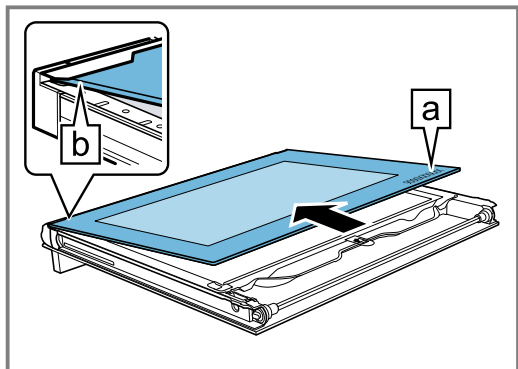

7. A belső üveglapot óvatosan emelje meg ferdén felfelé, és helyezze fel a tartót [a].

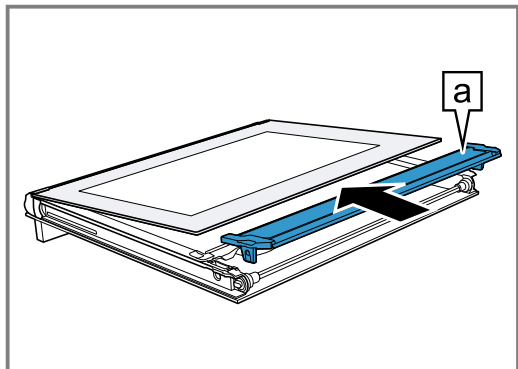

8. Helyezze be a belső üveglapot a tartóval  együtt a nyílásba.

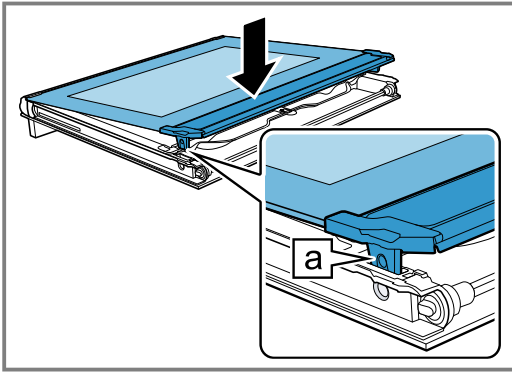

9. Csavarja be mindkét csavart az ajtó jobb és bal oldalán.

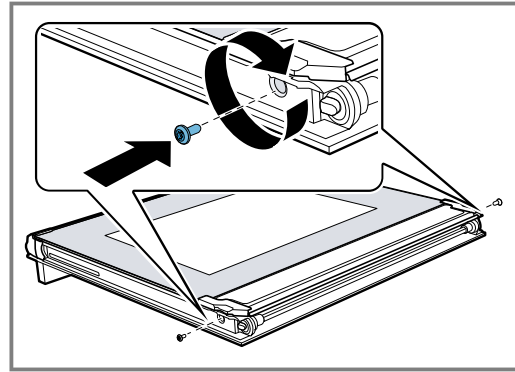

25 Zavarok elhárítása

A készüléken fellépő kisebb zavarokat saját maga is elháríthatja. Tanulmányozza a zavarelhárításról szóló információkat, mielőtt a vevőszolgálathoz fordulna. Ily módon elkerüli a felesleges költségeket.

FIGYELMEZTETÉS – Sérülésveszély!

A szakszerűtlen javítás veszélyes.

- ▶ A készüléket csak szakképzett személyek javíthatják.
- ▶ Ha a készülék meghibásodott, hívja a vevőszolgálatot.
→ "Vevőszolgálat", Oldal 39

FIGYELMEZTETÉS – Áramütés veszélye!



A szakszerűtlen javítás veszélyes.

- ▶ A készüléket csak szakképzett személyek javíthatják.
- ▶ A készülék javításához csak eredeti pótalkatrészeket szabad használni.
- ▶ Ha a készülék hálózati csatlakozóvezetéke megsérül, szakképzett személlyel kell kicseréltetni.

25.1 Működési zavarok

Hiba	Ok és hibaelhárítás
A készülék nem működik.	<p>A biztosítékszekrényben kioldott a biztosíték.</p> <ul style="list-style-type: none"> ▶ Ellenőrizze a biztosítót a biztosítódobozban. <p>Az áramellátás kimaradt.</p> <ul style="list-style-type: none"> ▶ Ellenőrizze, hogy a helyiség világítása vagy a helyiségben lévő más készülékek működnek-e. <p>Elektromos hiba</p> <ol style="list-style-type: none"> 1. Válassza le a készüléket legalább 30 másodpercre az elektromos hálózatról úgy, hogy kikapcsolja a biztosítékot a biztosítékszekrényben. 2. Állítsa vissza gyári értékre az alapbeállításokat. → "Alapbeállítások", Oldal 23
Megjelenik a „Német nyelv” felirat.	<p>Az áramellátás kimaradt.</p> <ul style="list-style-type: none"> ▶ Végezze el az első üzembe helyezéshez szükséges beállításokat. → "Az első üzembe helyezés", Oldal 12
Az üzem nem indul el vagy megszakad.	<p>Különböző okok lehetségesek.</p> <ul style="list-style-type: none"> ▶ Ellenőrizze a kijelzőn megjelenő beállításokat. → "Információk megjelenítése", Oldal 14 <p>Működési zavar</p> <ul style="list-style-type: none"> ▶ Hívja a vevőszolgálatot. → "Vevőszolgálat", Oldal 39
A készülék nem fűt.	<p>A bemutató mód van bekapcsolva.</p> <ol style="list-style-type: none"> 1. Válassza le a készüléket legalább 30 másodpercre az elektromos hálózatról úgy, hogy kikapcsolja a biztosítékot a biztosítékszekrényben. 2. Ezután 5 percen belül kapcsolja ki a bemutató üzemmódot az alapbeállításoknál. → "Alapbeállítások módosítása", Oldal 24

Hiba	Ok és hibaelhárítás
A készülék nem fűt.	<p>Az áramellátás kimaradt.</p> <ul style="list-style-type: none"> ▶ Áramkimaradás után nyissa ki és zárja be egyszer a készülékajtót. ✓ A készülék öntesztet hajt végre és használatra kész.
Ha a készülék kikapcsolt állapotban van, a kijelzőn nem jelenik meg az idő.	<p>A kijelző rövid idő után kikapcsol. Nincs tennivaló.</p>
A készülék ajtaja nem nyílik ki.	<p>A készülék ajtaját a tisztítási funkció reteszeli, a kijelzőn világít a következő: .</p> <ul style="list-style-type: none"> ▶ Hagyja lehűlni a készüléket, amíg a kijelzőn ki nem alszik a . → "Tisztítási funkció 'Öntisztítás pirolizissal'", Oldal 28 <p>A készülék ajtaját a gyerekszár reteszeli.</p> <ul style="list-style-type: none"> ▶ Kapcsolja ki a gyerekszárát a "Készülékzár feloldása" gombbal. → "Gyerekszár", Oldal 22 A reteszeléssel az alapbeállításoknál kapcsolhatja ki. → "Alapbeállítások", Oldal 23
Home Connect nem működik megfelelően.	<p>Különböző okok lehetségesek.</p> <ul style="list-style-type: none"> ▶ Keresse fel a www.home-connect.com webhelyet.
A kezelőpanel nem nyílik ki.	<p>A biztosítékszekrényben kioldott a biztosíték.</p> <ul style="list-style-type: none"> ▶ Ellenőrizze a biztosítót a biztosítódobozban. <p>Az áramellátás kimaradt.</p> <ul style="list-style-type: none"> ▶ Ellenőrizze, hogy a helyiség világítása vagy a helyiségben lévő más készülékek működnek-e. <p>Működési zavar</p> <ol style="list-style-type: none"> 1. Hívja a vevőszolgálatot. → "Vevőszolgálat", Oldal 39 2. Ha víz van a víztartályban, ürítse ki azt: <ul style="list-style-type: none"> - Nyissa ki a készülék ajtaját. - Jobbról és balról nyúljon be a panel alá. - Lassan húzza ki a panelt, és tolja felfelé.
A készülék felszólítja a vízkömentesítésre anélkül, hogy előtte megjelenne a számláló.	<p>A beállított vízkeménységi tartomány túl alacsony.</p> <ol style="list-style-type: none"> 1. Vízkömentesítse a készüléket. → "Vízkömentesítés", Oldal 30 2. Ellenőrizze a vízkeménységet és állítsa be értékét az alapbeállításoknál. → "Alapbeállítások", Oldal 23
A készülék felszólítja az öblítésre.	<p>A vízkömentesítés alatt megszakadt az áramellátás vagy kikapcsolt a készülék.</p> <ul style="list-style-type: none"> ▶ Öblítse ki a készüléket. → "Vízkömentesítés", Oldal 30
Megjelenik a kijelzőn a "Töltse fel a víztartályt" üzenet, noha a víztartály tele van.	<p>A víztartály nem pattant be a helyére.</p> <ul style="list-style-type: none"> ▶ Helyezze be megfelelően a víztartályt, hogy bepattanjon a tartójába. → "Víztartály megtöltése", Oldal 15 <p>A víztartály leesett. A rázkódások következtében a víztartály alkatrészei meglazultak. A víztartály tömítése hibás.</p> <ul style="list-style-type: none"> ▶ Rendeljen egy új víztartályt. → "Vevőszolgálat", Oldal 39 <p>Működési zavar</p> <ul style="list-style-type: none"> ▶ Ne használjon ásványi sóktól mentes vagy szűrt vizet. → "Az első üzembe helyezés előtt határozza meg a vízkeménységet", Oldal 12 <p>Meghibásodott a szenzor.</p> <ul style="list-style-type: none"> ▶ Hívja a vevőszolgálatot. → "Vevőszolgálat", Oldal 39
A gombok villognak.	<p>Víz csapódott le a kezelőpanel mögött. Nincs tennivaló. Mihelyt a víz elpárolog, a gombok nem villognak tovább.</p>
Csepegő hangok hallatszanak a gőzzel való sütésnél.	<p>Hideg/meleg hatás a mélyhűtött élelmiszerrel, a vízgőz okozza. Nincs tennivaló.</p>

Hiba	Ok és hibaelhárítás
A készülék zümmög üzem közben és ki-kapcsolás után.	A szivattyú működési teszthez eredményezi a zajt. Nincs tennivaló.
A sütőtér világítása nem működik.	Módosult az alapbeállítás. ▶ Módosítsa a világítás alapbeállítását. → "Alapbeállítások", Oldal 23
	A LED lámpa meghibásodott. ▶ Hívja a vevőszolgálatot. → "Vevőszolgálat", Oldal 39
A kijelzőn megjelenik egy üzenet a maximális időtartam eléréséről.	A készülék elérte a maximális időtartamot. A készülék nem fűt tovább. 1. Erősítse meg a maximális üzemidőre vonatkozó üzenetet a "OK" gombbal. 2. Vizsgálja meg, hogy szüksége van-e még a készülékre. ▶ Állítson be egy időtartamot, hogy az üzemmód ne szakadjon meg. → "Időfunkciók", Oldal 17
Az üzemmód megszakad.	A készülék elérte a maximális időtartamot. A készülék nem fűt tovább. 1. Kapcsolja ki a készüléket a  gombbal. 2. Szükség esetén kapcsolja be ismét a készüléket a  gombbal, és indítsa újra az üzemmódot. ▶ Állítson be egy időtartamot, hogy az üzemmód ne szakadjon meg. → "Időfunkciók", Oldal 17
Egy betűkből és számokból álló hibakód jelenik meg a kijelzőn, pl. E0111.	Az elektronika hibát észlelt. 1. Kapcsolja ki, majd kapcsolja be újra a készüléket. ✓ Ha egyszeri zavarról volt szó, az üzenet eltűnik. 2. Ha az üzenet újra megjelenik, hívja a vevőszolgálatot. A telefonhívás során adja meg a pontos hibaüzenetet. → "Vevőszolgálat", Oldal 39
A sütési eredmény nem kielégítő.	A beállítások nem voltak megfelelőek. A beállított értékek, pl. hőmérséklet és az időtartam a recepttől, a mennyiségtől és az élelmiszertől függnek. ▶ Legközelebb válasszon alacsonyabb vagy magasabb értékeket. Tipp: Az ételek elkészítéséhez és a megfelelő beállítási értékekhez számos további adatot talál a Home Connect alkalmazásban vagy honlapunkon www.neff-international.com .

26 Ártalmatlanítás

26.1 A régi készülék ártalmatlanítása

A környezetkímélő ártalmatlanításnak köszönhetően az értékes nyersanyagok újra felhasználhatók.

- Húzza ki a hálózati csatlakozóvezeték dugóját.
- Vágja el a hálózati csatlakozóvezetékét.
- Környezetkímélő módon ártalmatlanítsa a készüléket.

Az aktuális ártalmatlanítási lehetőségekről a szakkereskedőnél, ill. a települési közigazgatásnál vagy önkormányzatnál tájékozódhat.



Ez a készülék az elhasznált villamosági és elektronikai készülékekről szóló 2012/19/EU irányelvnek megfelelő jelölést kapott.

Ez az irányelv a már nem használt készülékek visszavételének és hasznosításának EU-szerte érvényes kereteit határozza meg.

27 Vevőszolgálat

Az Ön országában érvényes garanciaidőről és garanciális feltételekről vevőszolgálatunktól, kereskedőjétől vagy weboldalunkról szerezhet részletes információkat. Ha a vevőszolgálathoz fordul, tartsa kéznél készüléke termékszámát (E-Nr.), gyártási számát (FD) és sorszámát (Z-Nr.).

A vevőszolgálat elérhetőségét megtalálja a vevőszolgálatok mellékelt jegyzékében vagy a weboldalunkon.

Ez a termék G energiahatékonysági osztályú fényforrásokat tartalmaz. A fényforrások cserealkatrészként rendelkezésre állnak, cseréjüket csak megfelelően képzett szakszemélyzet végezheti.

27.1 Termékszám (E-Nr.), gyártási szám (FD) és sorszám (Z-Nr.)

A termékszámot (E-Nr.), a gyártási számot (FD) és a sorszámot (Z-Nr.) a készülék típusábláján találja.

A számokat tartalmazó adattáblát akkor látja, ha kinyitja a készülék ajtaját. Egyes, gőz funkcióval rendelkező készülékeknél az adattáblát a kezelőfelület mögött találja.

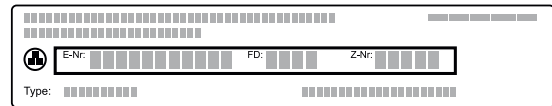

Készüléke adatait és a vevőszolgálat telefonszámát gyorsan megtalálja, ha feljegyzi magának az adatokat. A készülékkel kapcsolatos információkat az alapbeállításoknál is megjelenítheti.

→ "Alapbeállítások", Oldal 23

28 Információk a szabad és a nyílt forráskódú szoftverekről

Ez a termék olyan szoftverelemeket tartalmaz, amelyeket a szerzői jogok tulajdonosai szabad vagy nyílt forráskódú szoftverként engedélyeztek.

A megfelelő licencinformációkat a háztartási készülék tárolja. A megfelelő licencinformációkhoz a Home Connect alkalmazáson keresztül is hozzáférhet: „Profil -> Jogi információk -> Licencinformációk”.¹ A licencinformációk a márkatermék weboldaláról letölthetők. (Kérjük, keresse meg a termékek weboldalán készülékmodelljét és további dokumentumokat.) Alternatív megoldásként a megfelelő információkért használja az ossrequest@bshg.com vagy a BSH Hausgeräte GmbH, Carl-Wery-Str. 34, D-81739 München címet.

A forráskód kérésre rendelkezésre áll.

Kérjük, kérését küldje az ossrequest@bshg.com vagy a BSH Hausgeräte GmbH, Carl-Wery-Str. 34, D-81739 München címre.

Tárgy: „OSSREQUEST“

Kérése feldolgozásának költségeit Önnek kell viselnie. Ez az ajánlat a vásárlás napjától számított három évig, ill. legalább arra az időszakra érvényes, amelyben támogatást és pótalkatrészeket kínálunk az adott készülékhez.

29 Megfelelőségi nyilatkozat

A BSH Hausgeräte GmbH ezennel kijelenti, hogy a Home Connect funkcióval ellátott készülék a(z) 2014/53/EU irányelvben foglalt alapvető követelményeknek és további vonatkozó rendelkezéseknek megfelel.

A részletes RED megfelelőségi nyilatkozatot megtalálja az interneten a www.neff-international.com webhelyen, készüléke termékoldalán a kiegészítő dokumentumok között.



	BE	BG	CZ	DK	DE	EE	IE	EL	ES
	FR	HR	IT	CY	LI	LV	LT	LU	HU
	MT	NL	AT	PL	PT	RO	SI	SK	FI
	SE	NO	CH	TR	IS	UK (NI)			

5 GHz-es WLAN (Wi-Fi): Csak beltéri használatra.

AL	BA	MD	ME	MK	RS	UK	UA
----	----	----	----	----	----	----	----

5 GHz-es WLAN (Wi-Fi): Csak beltéri használatra.

¹ A készülék kivitelétől függően

30 Így sikerülni fog

A különböző ételekhez itt megtalálja a megfelelő beállításokat, illetve a legalkalmasabb tartozékokat és edényeket. Az ajánlásokat az Ön készülékére optimalizáltuk.

Tipp: Az ételek elkészítéséhez és a megfelelő beállítási értékekhez számos további adatot talál a Home Connect alkalmazásban vagy honlapunkon www.neff-international.com.

30.1 Általános elkészítési útmutatások

Minden étel készítése közben vegye figyelembe ezeket az információkat.

- A hőmérséklet és az időtartam a mennyiségtől és a recepttől függ. Ezért adjunk meg beállítási tartományokat. Először próbálja meg az alacsonyabb értékekkel.
- A beállított értékek a hideg sütőtérbe való behelyezésre vonatkoznak. Ha mégis előmelegíti a sütőtérrel, a tartozékokat csak az előmelegítést követően tolja be a sütőtérbe.
- Vegye ki a nem használt tartozékokat a sütőtérből.

30.2 Elkészítési útmutatások sütéshez

- Sütemény, péksütemény vagy kenyér sütéséhez a sötét, fém sütőformák a legalkalmasabbak.
- A felfújtakhoz és csöben sültékhez használjon széles, lapos edényt. Keskeny, magas edényekben az ételek elkészítéséhez több idő szükséges, és az ételek felső része sötétebb lesz.
- A szilikon sütőformák nem alkalmasak.
- Ha közvetlenül az univerzális serpenyőben készít felfújtat, akkor a 2. szintre tolja be.
- A kenyértésztára vonatkozó beállítási értékek tepsin és négyzetes sütőformában sült kenyértésztára is érvényesek.

FIGYELEM!

A forró sütőtérben lévő vízből vízgőz képződik. A hőmérséklet-változás miatt sérülések keletkezhetnek a sütőtér alján.

- ▶ Soha ne öntsön vizet a forró párolótérbe.
- ▶ Soha ne tegyen vizesedényt a sütőtér aljára.

Betolási magasság

Ha a CircoTherm forrólevegő fűtési módot használja, az 1., 2., 3. és 4. betolási magasságok közül választhat. Az alábbi betolási magasságokkal érheti el a legjobb eredményeket.

Sütés egy szinten	Magasság
Magas sütemény / forma a rostélyon	2
Lapos sütemény / sütőlap	3

Sütés több szinten	Magasság
2 szint	
■ univerzális serpenyő	3
■ Tepsi	1

Sütés több szinten	Magasság
2 szint	
■ 2 rostély formákkal	3 1
3 szint	
■ Tepsi	4
■ univerzális serpenyő	3
■ Tepsi	1
4 szint	
■ 4 rostély sütőpapírral	4 3 2 1

Használja a CircoTherm forrólevegő fűtési módot.

Megjegyzés: A tepsiken vagy formákban lévő, egyszerre betolt süteményeknek nem kell egyszerre elkészülniük.

30.3 Elkészítéssel kapcsolatos tudnivalók edényben sütéshez, roston sütéshez és grillezéshez

- Az ajánlott beállítások hűtőszekrény hőmérsékletű ételekre és töltelék nélküli, sütésre kész szárnyasra vonatkoznak.
- A szárnyast a mellrészrel vagy a bőrös résszel lefelé tegye az edényre.
- A megadott idő kb. $\frac{1}{2}$ – $\frac{2}{3}$ részének letelte után fordítsa meg a sültet vagy egész halat.

Sütés rostélyon

Rostélyon sütvé az elkészíteni kívánt étel minden oldalról különösen ropogós lesz. Egyszerre süthet például nagyobb vagy egyszerre több darab szárnyast.

- Azonos súlyú és vastagságú darabokat süssön egyszerre. Akkor egyenletesen pirulnak meg és szaftosak maradnak.
- A sütni kívánt ételt helyezze közvetlenül a rostélyra.
- A lecsepegő folyadék felfogásához tolja be az univerzális serpenyőt behelyezett rostéllyal egy szinttel a megadott betolási magasság alá.
- A sütés méretétől és fajtájától függően öntsön maximum $\frac{1}{2}$ liter vizet az univerzális serpenyőbe. A felfogott szaftból mártást készíthet. Emellett kevesebb füst keletkezik, és a sütőtér is kevésbé szennyeződik.

Sütés edényben

Zárt edényben készített ételek esetén a sütőtér tisztább marad.

Általános tanácsok edényben sütés esetére

- Hőálló, sütőben alkalmazható edényt használjon.
- Az edényt állítsa a rostélyra.
- Leginkább az üvegből készült edények alkalmasak.
- Vegye figyelembe a sütőedényére vonatkozó gyártói utasításokat.

Sütés nyitott edényben

- Használjon magas sütőformát.

- Ha nincs megfelelő edénye, használhatja az univerzális serpenyőt.

Sütés zárt edényben

- Illeszkedő, jól záró fedőt használjon.
- Hús sütésénél legyen legalább 3 cm távolság az étel és a fedő között. A hús megemelkedhet.

⚠ FIGYELMEZTETÉS – Forrázásveszély!

Amikor főzés után felemeli a fedőt, nagyon forró gőz csaphat ki. A gőz a hőmérséklettől függően nem látható.

- ▶ A fedőt úgy emelje meg, hogy a forró gőz a testétől távol csapjon ki.
- ▶ Tartsa távol a gyerekeket.

Grillezés

Azokat az ételeket grillezze, amelyeket ropogósan szeret.

FIGYELEM!

A savtartalmú élelmiszerek károsíthatják a grillrácsot

- ▶ Savtartalmú élelmiszert, pl. gyümölcsöt vagy savtartalmú páccal ízesített sütnivalót ne helyezzen közvetlenül a rácsra.

Megjegyzés nikkelallergiások részére

A legritkább esetekben csekély mennyiségű nikkel bekerülhet az élelmiszerbe.

A fűtőszálas grillezés kiválóan alkalmas egész szárnyas és hal, illetve húsok (pl. ropogós sülték) elkészítéséhez.

- Azonos súlyú és vastagságú darabokat grillezen. Akkor egyenletesen pirulnak meg és szaftosak maradnak.
- A grillszeleteket helyezze közvetlenül a rostélyra.
- A lecsöpögő folyadékok felfogásához helyezze az univerzális serpenyőt legalább egy szinttel a rostély alá.

Megjegyzések

- A grillfűtőttest mindig bekapcsol és kikapcsol. Ez normális. A gyakoriság a beállított hőmérséklettől függ.
- Grillezés közben füst keletkezhet.

30.4 Elkészítési javaslatok készülékekhez

- A főzés eredménye nagymértékben függ az élelmiszertől. Már a kiindulási terméken előfordulhatnak foltok vagy egyenetlenségek.
- Ne használjon erősen jeges mélyhűtött terméket. Távolítsa el a jeget az ételről.
- Vegye ki a készételt a csomagolásból.
- Ha edényben melegíti vagy készíti a készételt, használjon hőálló edényt.
- A darabos ételeket, például a zsemlet vagy burgonyatermékeket laposan és egyenletesen oszlassa el a tartozékon. Az egyes darabok között hagyjon egy kis helyet.
- Ügyeljen a csomagoláson található gyártói utasításokra.

30.5 Étél kiválasztása

Beállítási javaslatok számos ételhez, ételkategóriánként csoportosítva.

Beállítási javaslatok különböző ételekhez

Étel	Edény / Tartozék	Magasság	Fűtési mód	Hőmérséklet, °C	Gőzfokozat	Időtartam, perc
Kevert tésztából készült sütemény, finom	Koszorúforma vagy Négyszögletes sütőforma	2	≡	150-170	-	60-80
Kevert tésztából készült sütemény, 2 szinten	Koszorúforma vagy Négyszögletes sütőforma	3+1	⌘	140-160	-	60-80
Gyümölcs- vagy túrótorta omlós tésztalappal	Kapcsos kerek sütőforma, Ø 26 cm	2	≡	170-190	-	55-80
Piskótatorta, 6 tojásos	Kapcsos kerek sütőforma, Ø 28 cm	2	⌘	150-160	-	50-60
Piskótatorta, 6 tojásos	Kapcsos kerek sütőforma, Ø 28 cm	2	⌘	1. 150-160 2. 150-160	Alacsony ki	1. 10 2. 25-35
Omlós tésztából készült sütemény lédús töltelékkel	Univerzális serpenyő	3	≡	160-180	-	55-75
Kelt tészta lédús feltéttel	Univerzális serpenyő	3	≡	180-190	-	30-40
Piskótatekerics	Tepsi	3	⌘	180-200 ¹	Alacsony	10-15
Muffin	Muffin sütőforma	3	≡	170-190	-	15-20

¹ Melegítse elő a készüléket.

² A teljes idő 2/3-a után fordítsa meg az ételt.

Étel	Edény / Tartozék	Magasság	Fűtési mód	Hőmérséklet, °C	Gőzfokozat	Időtartam, perc
Kelt tésztából készült aprósütemény	Tepsi	3	☺	160-180	Közepes	25-35
Aprósütemény	Tepsi	3	☺	140-160	-	15-30
Aprósütemény, 2 szinten	Univerzális serpenyő + Tepsi	3+1	☺	140-160	-	15-30
Aprósütemény, 3 szinten	2x Tepsi + Univerzális serpenyő	4+3+1	☺	140-160	-	15-30
Kenyér, 750 g	Univerzális serpenyő vagy Négyszögletes sütőforma	2	☺	1. 210-220 2. 180-190	Erős ki	1. 10-15 2. 25-35
Kenyér, 1500 g	Univerzális serpenyő vagy Négyszögletes sütőforma	2	☺	1. 210-220 2. 180-190	Erős ki	1. 10-15 2. 45-55
Kenyér, 1500 g	Univerzális serpenyő vagy Négyszögletes sütőforma	2	☺☺☺	200-210	-	35-45
Lepénykenyér	Univerzális serpenyő	3	☺☺☺	220-230	Erős	20-30
Zsemle, friss	Tepsi	3	☺☺☺	200-220	Közepes	20-30
Pizza, friss - sütőlapon	Tepsi	3	☺	200-220	-	25-35
Pizza, friss - sütőlapon, 2 szinten	Univerzális serpenyő + Tepsi	3+1	☺	180-190	-	35-45
Pizza, friss, vékony tésztalappal, formában	Pizzatepsi	2	☺	220-230	-	20-30
Quiche	Sötét bevonatú quiche-forma	3	☺	190-210	-	30-40
Kenyérlángos	Univerzális serpenyő	3	☺☺☺	260-270 ¹	-	10-15
Felfújt, pikáns, főzött hozzávalók	Felfújtforma	2	☺☺	150-170	Közepes	40-50
Burgonyafelfújt, nyers hozzávalók, 4 cm magas	Felfújtforma	2	☺	160-190	-	50-70
Csirke, 1,3 kg, töltelék nélkül	Rostély	2	☺☺	200-220	-	60-70
Csirke, 1,3 kg, töltelék nélkül	Rostély	2	☺☺	190-210	Közepes	50-60
Csirkeaprólék, 250 g/db	Rostély	3	☺☺☺	200-220	Közepes	30-45
Liba, töltelék nélkül, 3 kg	Rostély	2	☺☺☺	160-180	-	120-150
Liba, töltelék nélkül, 3 kg	Rostély	2	1. ☺ 2. ☺ 3. ☺☺	1. 130-140 2. 150-160 3. 170-180	Közepes Közepes ki	1. 110-120 2. 20-30 3. 30-40

¹ Melegítse elő a készüléket.² A teljes idő 2/3-a után fordítsa meg az ételt.

Étel	Edény / Tartozék	Magasság	Fűtési mód	Hőmérséklet, °C	Gőzfokozat	Időtartam, perc
Sertéssült bőre nélkül, pl. tarja, 1,5 kg	Nyitott edény	2		180-190	-	110-130
Sertéssült bőre nélkül, pl. tarja, 1,5 kg	Nyitott edény	2		190-200	-	120-140
Bőrös sertéssült, pl. lapocka, 2 kg	Nyitott edény	2	1. 2. 3.	1. 100 2. 170-180 3. 200-210	Erős Alacsony ki	1. 25-30 2. 70-90 3. 20-30
Marhafilé, közepes, 1 kg	Rostély	2		210-220	-	40-50
Marhafilé, közepes, 1 kg	Nyitott edény	2		190-200	Alacsony	50-60
Párolt marhasült, 1,5 kg	Zárt edény	2		200-220	-	130-160
Párolt marhasült, 1,5 kg	Zárt edény	2		200-220	-	140-160
Sült hátszín, közepes, 1,5 kg	Rostély	2		220-230	-	60-70
Sült hátszín, közepes, 1,5 kg	Nyitott edény	2		190-200	Alacsony	65-80
Hamburger, 3-4 cm magas	Rostély	4		290	-	25-30 ²
Báránycsont nélkül, közepes, 1,5 kg	Nyitott edény	2		170-190	-	50-80
Báránycsont nélkül, közepes, 1,5 kg	Nyitott edény	2		170-180	Alacsony	80-90
Hal egészben, sült, 300 g, pl. pisztráng	Univerzális serpenyő	2		1. 170-180 2. 160-170	Alacsony ki	1. 15-20 2. 5-10

¹ Melegítse elő a készüléket.

² A teljes idő 2/3-a után fordítsa meg az ételt.

Desszert

Joghurt készítése

1. A tartozékokat és az állványokat vegye ki a sütőtérből.
2. 1 liter tejet (3,5%-os) melegítsen 90 °C-ra a főzőfelületen, majd hűtse vissza 40 °C-ra.
Az UHT-tejet elegendő 40 °C-ra felmelegíteni.
3. 150 g hűtött joghurtot keverjen el a tejben.

4. A masszát töltsé kis edényekbe, pl. csészékbe vagy kis poharakba.
5. Az edényeket fedje le fóliával, pl. frissentartó fóliával.
6. Az edényeket tegye a sütőtér aljára.
7. A készüléket a beállítási javaslatoknak megfelelően állítsa be.
8. Elkészítés után a joghurtot legalább 12 órán keresztül pihentesse a hűtőszekrényben.

Beállítási javaslatok desszert és kompót készítéséhez

Étel	Edény / Tartozék	Magasság	Fűtési mód	Hőmérséklet, °C	Gőz erőssége	Időtartam, perc
Joghurt	Egyadagos forma	Sütőtér alja		35-40	-	300-360

30.6 Különleges elkészítési módok és más alkalmazások

Információk és beállítási javaslatok különleges ételkészítési módokhoz és más alkalmazásokhoz, pl. kímélő pároláshoz.

Kímélő párolás

A nemes húsokat lassan és alacsony hőmérsékleten párolja, pl. a marha, borjú, sertés, bárány vagy szárnyas finom részeit.

Szárnyas vagy hús kímélő párolása

Megjegyzés: A kímélő párolás fűtési módban nem lehetséges az indítási idő késleltetése.

Követelmény: A sütőtér hideg.

1. Friss, higiéniaileg kifogástalan, kicsontozott húst használjon.
2. Az edényt a rostéllyal a sütőtér 2. szintjére helyezze.
3. Melegítse elő a sütőtér és az edényt kb. 15 perccig.
4. A hús minden oldalát pirítsa meg nagyon forrón a főzőlapon.
5. A húst azonnal tegye az előmelegített edényben a sütőtérbe.
Tartsa csukva a sütőtér ajtaját, hogy a kímélő párolás során egyenletes maradjon a hőmérséklet a sütőtérben.





Tippek pároláshoz

Itt talál néhány tanácsot a kiváló eredményű kímélő pároláshoz.

Helyzet	Tipp
Kacsamellet kíván készíteni kímélő párolással.	<ul style="list-style-type: none"> ▪ A kacsamellet hidegen helyezze egy serpenyőbe. ▪ Először pirítsa meg a bőrös oldalát. ▪ Párolja meg kíméletesen a kacsamellet. ▪ A kímélő párolás után 3-5 percig grillezze ropogósra a kacsamellet.

Helyzet	Tipp
A puhára párolt húst lehetőleg forrón szeretné tálalni.	<ul style="list-style-type: none"> ▪ Melegítse elő a tálaláshoz használt tálat. ▪ A mártásokat nagyon forrón tálalja.

Beállítási javaslatok kímélő pároláshoz

Étel	Edény / Tartozék	Magasság	Átsütés időtartama percben	Fűtési mód	Hőmérséklet, °C	Gőzfokozat	Időtartam, perc
Kacsamell, rosé, 300 g/db	Nyitott edény	2	6-8		90 ¹	-	45-60
Sertésfilé, egész	Nyitott edény	2	4-6		80 ¹	-	45-70
Marhafilé, 1 kg	Nyitott edény	2	4-6		80 ¹	-	90-120
Borjúérmék, 4 cm vastag	Nyitott edény	2	4		80 ¹	-	30-50
Báránygerinc, csont nélkül, 200 g/db	Nyitott edény	2	4		80 ¹	-	30-45

¹ Melegítse elő a készüléket.

Tészta kelesztése



Készülékében az élesztős tészták gyorsabban megkelnek, mint szobahőmérsékleten és nem száradnak ki.

Követelmény: A sütőtér hideg.

1. Tolja be a rostélyt.
2. A tésztát egy tálban helyezze a rostélyra.
A tálat ne fedje le.

3. A készüléket a beállítási javaslatoknak megfelelően állítsa be.
Az adatok irányértékek. A hőmérséklet és a főzési idő a hozzávalók minőségétől és mennyiségétől függ.
4. A főzési folyamat során ne nyissa ki a készülék ajtaját, különben elillan a nedvesség.
5. Sütés előtt törölje szárazra a sütőteret.

Beállítási javaslatok tészta kelesztéséhez

Étel	Edény / Tartozék	Magasság	Fűtési mód	Hőmérséklet, °C	Gőzfokozat	Időtartam, perc
Zsiradékban gazdag tészta, pl. panettone	tál a rostélyon	2		40-45	-	40-90
Fehérkenyér	tál a rostélyon	2		35-40	-	30-40

Melegítés





Az ételeket kíméletesen párolja, gőz hozzáadásával. Az ételeknek olyan ízük és kinézetük lesz, mintha frissen készültek volna. Az előző napi péksüteményeket is átmelegítheti.

Elkészítési javaslatok melegítéséhez

- Nyitott, hőálló és gőzöléshez alkalmas edényeket használjon.

- Használjon széles, lapos edényt. A hideg edényben lassabban melegszik fel az étel.
- Az edényt állítsa a rostélyra.
- A nem edényben készített ételeket, pl. a zsemleket helyezze közvetlenül a rostélyra, a 2. szintre.
- Ne fedje le az ételt.
- A felmelegítés során ne nyissa ki a készülék ajtaját, különben elillan a nedvesség.
- A melegítés után törölje szárazra a sütőteret és a vízgűjtő mélyedést.

Beállítási javaslatok melegítéshez és regeneráláshoz

Étel	Edény / Tartozék	Magasság	Fűtési mód	Hőmérséklet, °C	Gőzfokozat	Időtartam, perc
Készétel, hűtött, 1 adag	Nyitott edény	2		120-130	-	15-25
Pizza, sütve, hűtött	Rostély	2		170-180 ¹	-	5-15
Zsemle, bagett, sütve	Rostély	2		150-160 ¹	-	10-20
Pizza, sütve, fagyasztott	Rostély	2		170-180 ¹	-	5-15
Zsemle, bagett, sütve, fagyasztott	Rostély	2		160-170 ¹	-	10-20

¹ Melegítse elő a készüléket.

Melegen tartás**Elkészítési javaslatok melegen tartáshoz**

- Ha a "Melegen tartás" fűtési módot használja, elkerülheti a pára kicsapódását. Így nem kell kitörölnie a sütőteret.
- Ne fedje le az ételt.
- Az ételeket ne tartsa 2 óránál tovább melegen.

- Ügyeljen rá, hogy egyes ételek melegen tartás során tovább főnek.

A különböző gőzhozzáadási fokozatok a következők melegen tartására alkalmasak:

- 1. fokozat: darabolt sült és pörköltök
- 2. fokozat: felfújtak és köretök
- 3. fokozat: egytálételek és levesek







30.7 Próbaételek

Az alábbiakban megadott információk vizsgálóintézetek rendszereihez igazodnak, amelyek megkönnyítik a készülék ellenőrzését az EN 60350-1 szerint.

Sütés

- A beállított értékek a hideg sütőtérbe való behelyezésre vonatkoznak.
- Vegye figyelembe a beállítási javaslatok előmelegítésre vonatkozó útmutatásait. A beállított értékek gyors felfűtés nélkül értendők.
- A sütéshez először a megadott hőmérsékletek közül az alacsonyabbat alkalmazza.
- A tepsiken vagy formákban lévő, egyszerre betölt süteményeknek nem kell egyszerre elkészülniük.
- Betölési magasságok 2 szinten való sütéskor:
 - Univerzális serpenyő: 3. szint
 - Sütőlap: 1. szint
 - Formák a rostélyon:
 - Első rostély: 3. szint
 - Második rostély: 1. szint
- Betölési magasságok 3 szinten való sütéskor:
 - Sütőlap: 4. szint
 - Univerzális serpenyő: 3. szint
 - Sütőlap: 1. szint
- Vizes piskóta
 - Ha két szinten süt, a kerek formákat eltolva helyezze egymás fölé a rostélyra.
 - Rostély helyett használhatja az általunk kínált Air Fry sütőlapot is.

Beállítási javaslatok sütéshez

Étel	Edény / Tartozék	Magasság	Fűtési mód	Hőmérséklet, °C	Gőz erőssége	Időtartam, perc
Kinyomós sütemény	Tepsi	3		140-150 ¹	-	25-40
Kinyomós sütemény	Tepsi	3		140-150 ¹	-	25-40
Kinyomós sütemény, 2 szinten	Univerzális serpenyő + Tepsi	3+1		140-150 ¹	-	30-40
Kinyomós sütemény, 3 szinten	2x Tepsi + Univerzális serpenyő	4+3+1		130-140 ¹	-	35-55
Teasütemény	Tepsi	3		160 ¹	-	20-30
Teasütemény	Tepsi	3		150 ¹	-	25-35

¹ A készüléket 5 percre melegítse elő. Ne használja a gyors felfűtés funkciót.

² Melegítse elő a készüléket. Ne használja a gyors felfűtés funkciót.

Étel	Edény / Tartozék	Magasság	Fűtési mód	Hőmérséklet, °C	Gőz erőssége	Időtartam, perc
Teasütemény, 2 szinten	Univerzális serpenyő + Tepsi	3+1		150 ¹	-	25-35
Teasütemény, 3 szinten	2x Tepsi + Univerzális serpenyő	4+3+1		140 ¹	-	35-45
Vizes piskóta	Kapcsos kerek sütőforma, Ø 26 cm	2		160-170 ²	-	25-35
Vizes piskóta	Kapcsos kerek sütőforma, Ø 26 cm	2		160-170 ²	-	30-40
Vizes piskóta	Kapcsos kerek sütőforma, Ø 26 cm	2		1. 150-160 2. 150-160	Alacsony ki	1. 10 2. 20-25
Vizes piskóta, 2 szinten	2x Kapcsos kerek sütőforma, Ø 26 cm	3+1		150-170 ²	-	30-50

¹ A készüléket 5 perccig melegítse elő. Ne használja a gyors felfűtés funkciót.

² Melegítse elő a készüléket. Ne használja a gyors felfűtés funkciót.

Grillezés

Beállítási javaslatok grillezéshez

Étel	Edény / Tartozék	Magasság	Fűtési mód	Hőmérséklet, °C	Gőz erőssége	Időtartam, perc
Pirítós készítése	Rostély	4		290 ¹	-	4-6

¹ A készüléket ne melegítse elő.

31 Szerelési útmutató



31.1 Általános összeszerelési előírások

A készülék beépítésének megkezdése előtt tanulmányozza ezeket az utasításokat.

- A biztonságos használatot csakis a jelen útmutató alapján elvégzett szakszerű beszerelés garantálja. A hibás beszerelés miatti károkért a szerelő viseli a felelősséget.
- Az ajtó fogantyúját ne használja szállítási vagy beépítési célokra.
- Kicsomagolás után ellenőrizze a készüléket. Szállítási sérülés esetén ne csatlakoztassa.
- Üzembe helyezés előtt távolítsa el a csomagolóanyagokat és az öntapadós fóliát a sütőtérből és az ajtóról.

- A tartozékok beszereléséhez vegye figyelembe a szerelési útmutatót.
- A beépített bútoroknak 95 °C-ig, a szomszédos bútorlapoknak 70 °C-ig hőállóknak kell lenniük.
- A készüléket ne építse be dekor- vagy bútorajtó mögé. Túlhevülés miatti veszély áll fenn.
- A bútor kivágási munkáit a készülék behelyezése előtt kell elvégezni. Távolítsa el a forgácsot. Akadályozhatja az elektromos részek működését.
- A készülék csatlakozóaljzatának a vonalkódolt felület tartományában vagy a beépítendő területen kívül kell lennie. A nem rögzített bútorokat kereskedelmi forgalomban kapható szögvel rögzítse a falhoz.

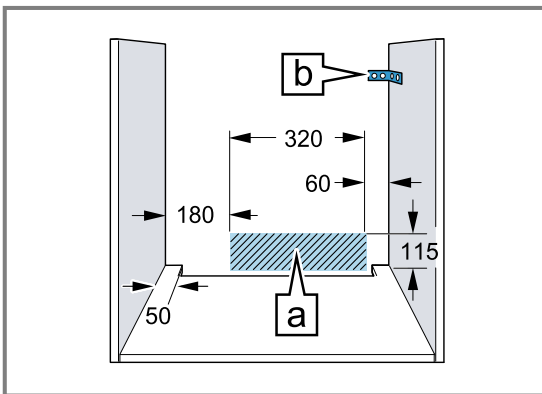

- Felnyitható előlappal rendelkező készülékeknel ügyeljen arra, hogy az előlap felnyitáskor ne ütközzön a környező bútorokba.
- A vágási sérülések megelőzése érdekében viseljen védőkesztyűt. A szerelésnél hozzáférhető részek széle éles lehet.
- Az ábrákon található méretek mm-ben vannak megadva.

⚠ FIGYELMEZTETÉS – Veszély: mágnesesség!



Figyelem! Mágneses veszély!



Figyelmeztetés a szívritmus-szabályozót viselők számára!

A kezelőfelület állandó mágneseket tartalmaz. Ezek negatívan befolyásolhatják az elektromos implantátumok, pl.: szívritmus-szabályozók vagy inzulinpumpák működőképességét.

- ▶ Az elektronikus implantátumot viselő személyeknek legalább 10 cm távolságot kell tartani a kezelőfelülettől.

⚠ FIGYELMEZTETÉS – Tűzveszély!

Meghosszabbított hálózati csatlakozóvezeték és nem engedélyezett adapterek használata veszélyes.

- ▶ Ne használjon többszörös csatlakozóaljzatot.
- ▶ Csak olyan tanúsított hosszabbító kábelt használjon, amely legalább 1,5 mm² keresztmetszetű és a vonatkozó nemzeti biztonsági előírásoknak megfelel.

- ▶ Ha a hálózati csatlakozóvezeték túl rövid, forduljon a vevőszolgálathoz.
- ▶ Csak a gyártó által engedélyezett adaptereket és hálózati csatlakozóvezetéseket használjon.

FIGYELEM!

Ha a készüléket az ajtófogantyúnál fogva hordozza, akkor az letörhet. Az ajtófogantyú nem bírja el a készülék súlyát.

- ▶ A készüléket ne hordozza vagy tartsa az ajtófogantyúnál fogva.

31.2 Készülékméretetek

Itt találja a készülék méreteit.

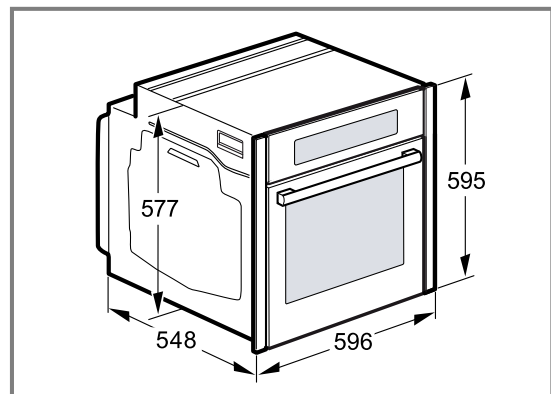

31.3 Beépítés munkalap alá

Munkalap alá történő beépítésnél vegye figyelembe a beépítési méreteket és a beépítési útmutatót.

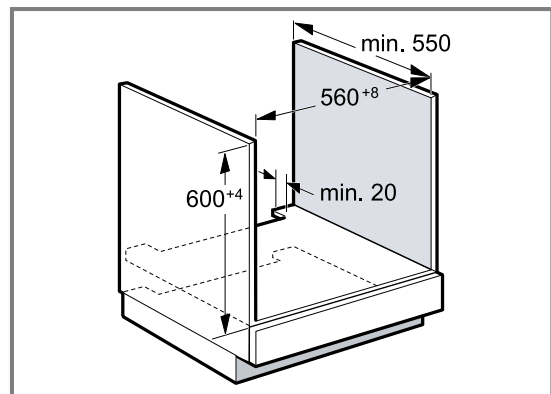

- A készülék szellőzéséhez az elválasztólapon egy szellőzőnyílásnak kell lennie.
- A munkalapot rögzíteni kell a beépítéshez használt bútorhoz.
- Vegye figyelembe a főzőlap összeszerelési útmutatóját, ha van.
- Vegye figyelembe a főzőlapra vonatkozó eltérő nemzeti beépítési utasításokat.

31.4 Beszerelés főzőlap alá

Ha a készülék főzőfelület alá kerül beépítésre, be kell tartani a minimális méreteket (adott esetben az alapot is beleszámítva).

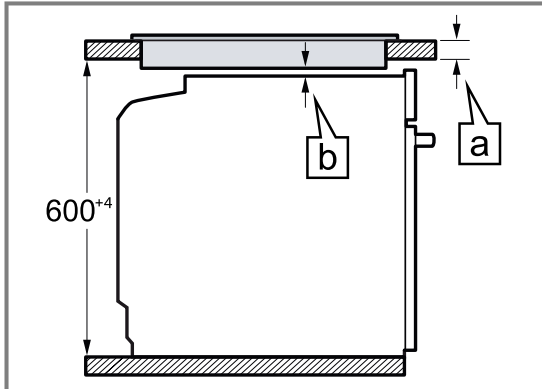

A szükséges minimális távolságból (\underline{b}) adódik a minimális munkalapvastagság (\underline{a}).

Főzőlap típusa	a) felületből kiemelkedő, mm-ben	a) felülettel szintben, mm-ben	b) mm-ben
Indukciós főzőlap	37	38	5
Teljes felületű indukciós főzőlap	47	48	5
Gáz főzőlap	27	38	5 ¹
Üvegkerámia főzőlap	27	30	2

¹ Vegye figyelembe a főzőlapra vonatkozó eltérő nemzeti beépítési utasításokat.

31.5 Beépítés magas szekrénybe

Magas szekrénybe történő beépítésnél vegye figyelembe a beépítési méreteket és a beépítési útmutatót.

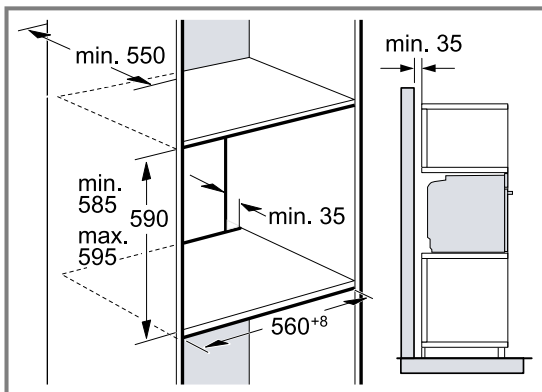

- A készülék szellőzéséhez az elválasztólapokon egy szellőzőnyílásnak kell lennie.
- Ha a magas szekrénynek az elemhátfalakon kívül még egy hátfala van, akkor azt el kell távolítani.
- A készüléket csak olyan magasan építse be, hogy a tartozékot könnyedén ki lehessen venni.

31.6 Két készülék beépítése egymás fölé

Készülékét beépítheti egy másik készülék alá vagy fölé is. Egymás fölé történő beépítésnél vegye figyelembe a beépítési méreteket és a beépítési útmutatót.

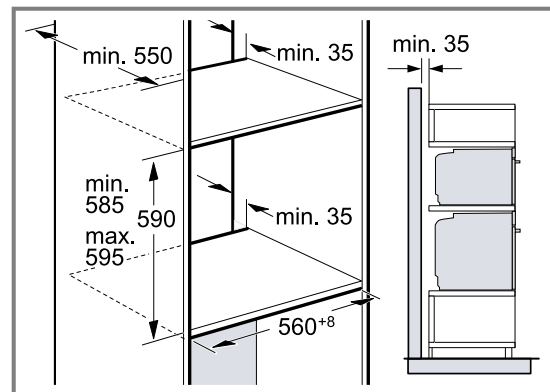

- A készülékek szellőzéséhez az elválasztólapokon egy szellőzőnyílásnak kell lennie.
- Mindkét készülék megfelelő szellőzésének biztosításához egy legalább 200 cm² szellőzőnyílásra van szükség a lábazati részen. Ehhez a nyílászáró alját kell visszavágni vagy szellőzőrácsot kell felszerelni.

- Ügyeljen rá, hogy a légáramlás a vázlatnak megfelelően biztosított legyen.

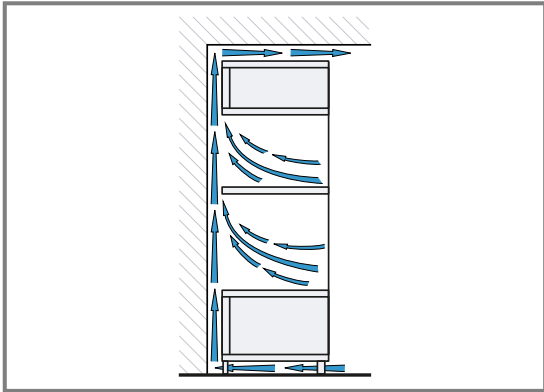

- A készülékeket csak olyan magasan építse be, hogy a tartozékot könnyedén ki lehessen venni.

31.7 Sarokbeépítés

Sarokbeépítésnél vegye figyelembe a beépítési méreteket és a beépítési útmutatót.

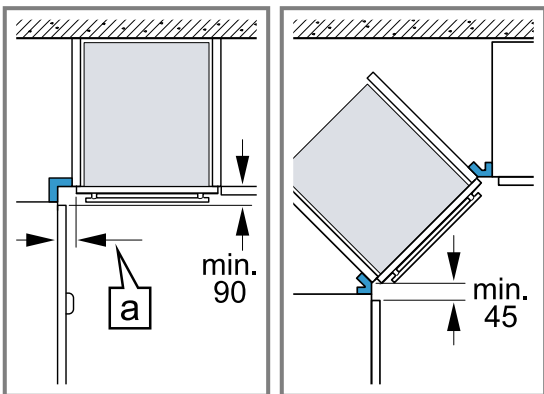

- Ahhoz, hogy a készülék ajtaját ki lehessen nyitni, a sarokbeépítésnél vegye figyelembe a minimális méreteket. A méret (a) függ a bútorlap és a fogantyú vastagságától.

31.8 Elektromos csatlakoztatás

A készülék biztonságos elektromos csatlakoztatása érdekében tartsa be ezeket az előírásokat.

- A készülék az I. érintésvédelmi osztálynak felel meg, és csak védővezető-csatlakozóval üzemeltethető.
- A biztosítékkiosztásnak meg kell felelnie a típustáblán megadott teljesítménynek és a helyi előírásoknak.
- A szerelési munkáknál a készüléknek feszültségmentesnek kell lennie.
- A készülék csak a készülékkel együtt szállított csatlakozóvezetékkel csatlakoztatható.
- A csatlakozóvezeték csatlakoztassa a készülék hátoldalához, amíg kattánózajt nem hall. 3 m-es csatlakozóvezeték a vevőszolgáltatnál kapható.
- A csatlakozóvezeték csak eredeti vezetékkel pótolható. Ez a vevőszolgáltatnál kapható.
- Az érintésvédelmet a beszereléssel biztosítani kell.
- Ha a készülék kijelzője sötét marad, akkor a készülék csatlakoztatása hibás. Válassza le a készüléket a hálózatról, és ellenőrizze a csatlakozót.

A készülék elektromos csatlakoztatása védőérintkezős csatlakozóval

Megjegyzés: A készüléket csak előírászerűen felszerelt védőérintkezős dugaszolóaljzathoz szabad csatlakoztatni.

- ▶ A védőérintkezős csatlakozót dugja be a védőérintkezős dugaszolóaljzatba. Ha a készülék be van építve, akkor a hálózati csatlakozóvezeték csatlakozódugója legyen szabadon hozzáférhető, vagy, ha szabad hozzáférés nem lehetséges, akkor a fix csatlakoztatásban beszerelt leválasztó berendezésnek kell lennie a kialakítási előírásoknak megfelelően.

A készülék elektromos csatlakoztatása védőérintkezős csatlakozó nélkül

Megjegyzés: A készüléket csak felhatalmazott és szakképzett személyzet csatlakoztathatja. Hibás csatlakoztatás miatt keletkezett károokra nem vonatkozik a garancia.

A fix csatlakoztatásban beszerelt leválasztó berendezésnek kell lennie a kialakítási előírásoknak megfelelően.

1. Azonosítsa be a fázis- és a semleges („nullás”) vezetékét a csatlakozóaljzatban. Hibás csatlakoztatás esetén a készülék megsérülhet.
2. A bekötési ábra szerint csatlakoztassa a készüléket. A feszültséget lásd a típustáblában.
3. A hálózati csatlakozóvezeték ereit a színkódolásnak megfelelően kell csatlakoztatni:
 - zöld-sárga = védővezető Ⓢ
 - kék = nulla
 - barna = fázis (külső vezető)

31.9 A készülék beszerelése

Megjegyzés: A burkolatok rögzítéséhez ne használjon akkus csavarbehajtót. A burkolatok megsérülhetnek.

1. A készülék ajtaja és az oldalsó burkolatok közötti rést szükség esetén a jobb és bal oldali beállítócsavarral állíthatja be.

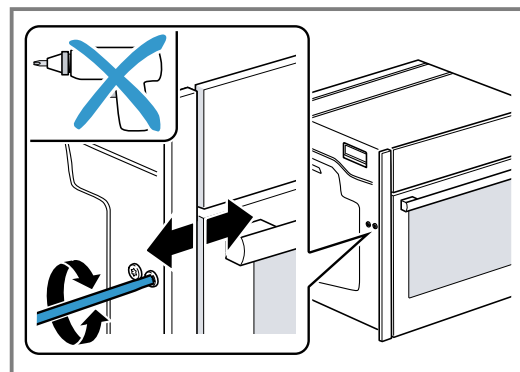

Az óramutató járásával megegyező irányban: a rés méretének növelése

Az óramutató járásával ellentétes irányban: a rés méretének csökkentése

2. A készüléket teljesen tolja be. A csatlakoztató kábelt ne törje meg, ne csíptesse be vagy ne húzza át éles széleken.

3. Igazítsa középre a készüléket.

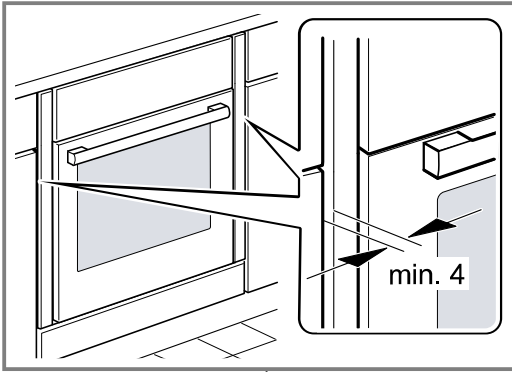

A készülék és a szomszédos bútorrelőlapok között legyen legalább 4 mm-es légrés.

4. Nyissa ki kissé a készülék ajtaját, és a burkolatokat csavarozza ki a jobb és bal oldalon.

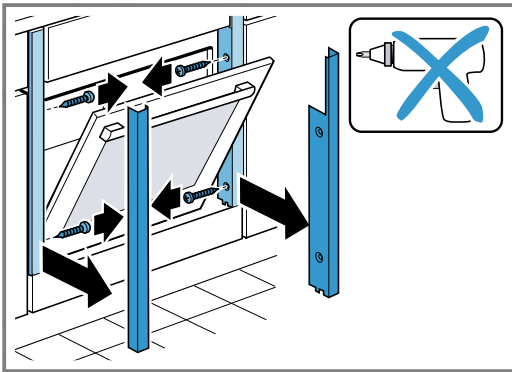

5. Csukja be a készülék ajtaját.

6. A készülék ajtajának magasságát szükség esetén a jobb és bal oldali beállítócsavarokkal állíthatja be.

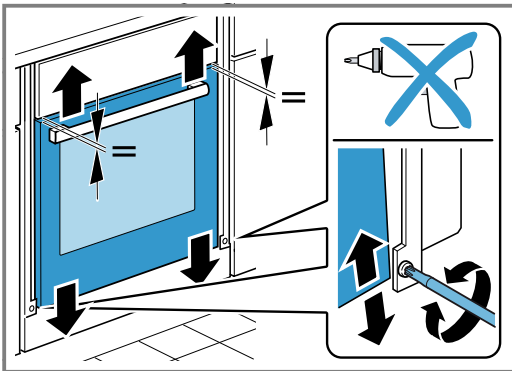

Az óramutató járásával megegyező irányban: a rés méretének csökkentése

Az óramutató járásával ellentétes irányban: a rés méretének növelése

7. Csavarozza be a készüléket.

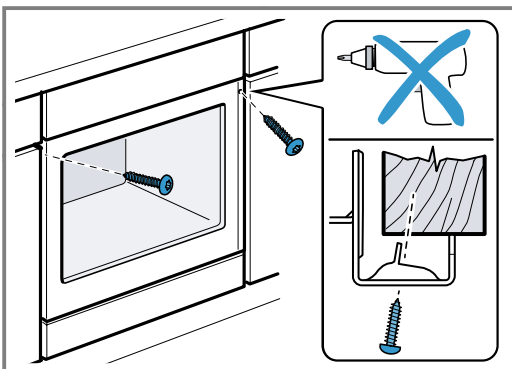

8. Kissé nyissa ki a készülék ajtaját, helyezze be a burkolatokat, és csavarozza be őket először fent, majd lent.

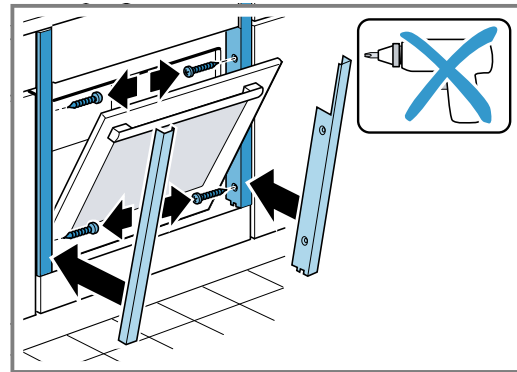

Megjegyzés: A munkalap és a készülék közötti rést ne zárja le szegélyléccel. A készülékszekrény oldalfalaira tilos hő ellen védő léceket szerelni.

31.10 Fogantyú nélküli kialakítású konyhákban függőleges fogantyúléccel esetén:

1. Helyezzen fel egy megfelelő kitöltő elemet, amely eltakarja az esetlegesen előforduló éles széleket és ezáltal megteremti a biztonságos szerelés feltételeit.

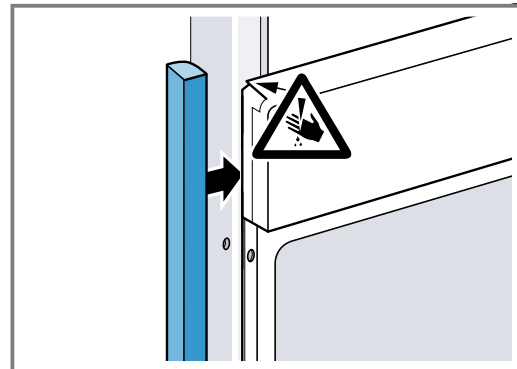

2. Az összezsavarozáshoz fúrja elő az alumíniumprofilokat.

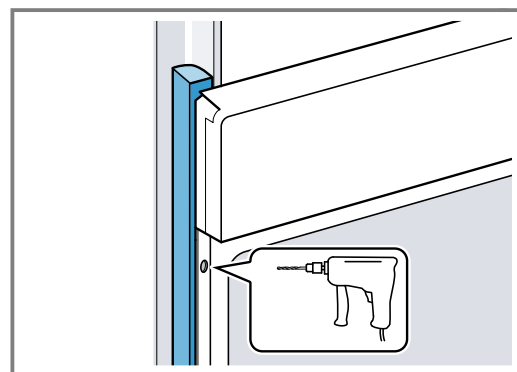

3. A megfelelő csavarral rögzítse a készüléket.

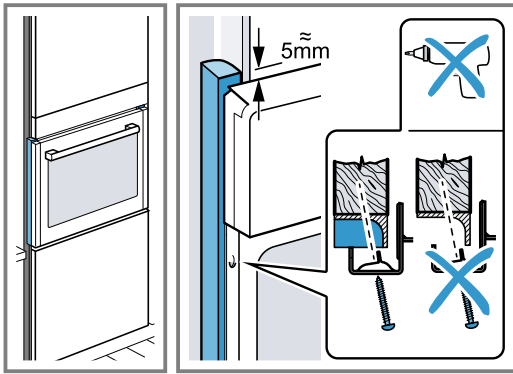

31.11 A készülék kiszerelése

1. Feszültségmentesítse a készüléket.
2. Kissé nyissa ki a készülék ajtaját, és a kezelőfelületet csavarozza ki a jobb és bal oldalon.
3. Csavarja ki a rögzítőcsavarokat.
4. Kissé emelje fel a készüléket és teljesen húzza ki.



A series of horizontal lines for writing, starting from the top of the page and extending to the bottom.



Register your product online
neff-home.com

BSH Hausgeräte GmbH
Carl-Wery-Straße 34
81739 München, GERMANY



9001696242
030413
hu

