



BOSCH



Register your
new device on
MyBosch now and
get free benefits:
[bosch-home.com/
welcome](https://bosch-home.com/welcome)

Filteres kávéfőzőgép

TKA2M...

TKA5M...

[hu] Használati útmutató



<https://digitalguide.bsh-group.com?mat-no=8001280187>



[hu] Olvassa be a QR-kódot vagy keresse fel a weboldalt a kibővített használati utasítás megnyitásához. Ott kiegészítő információkat talál a készülékkel vagy tartozékkal kapcsolatban.

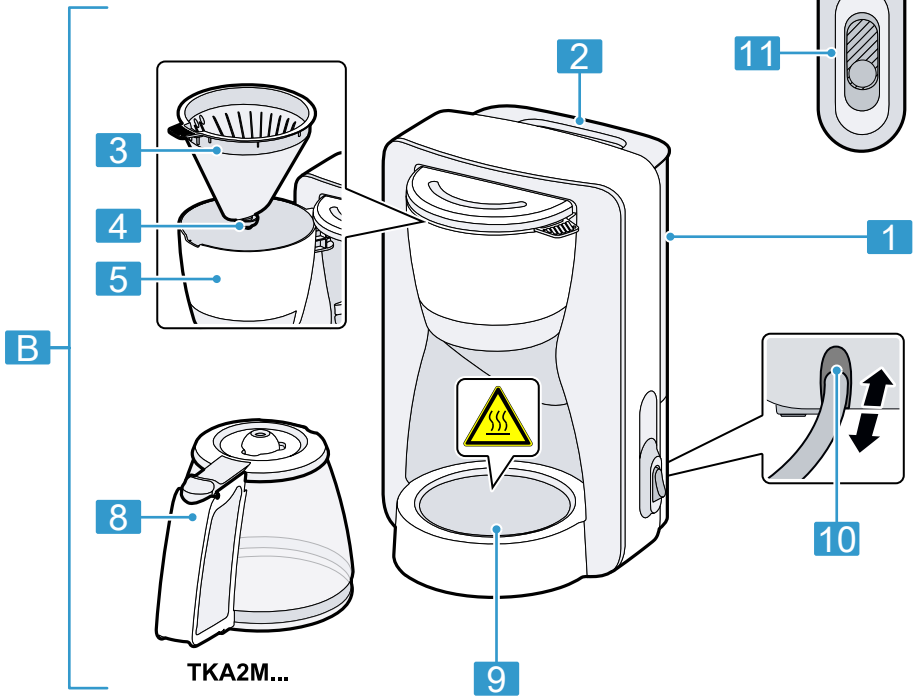
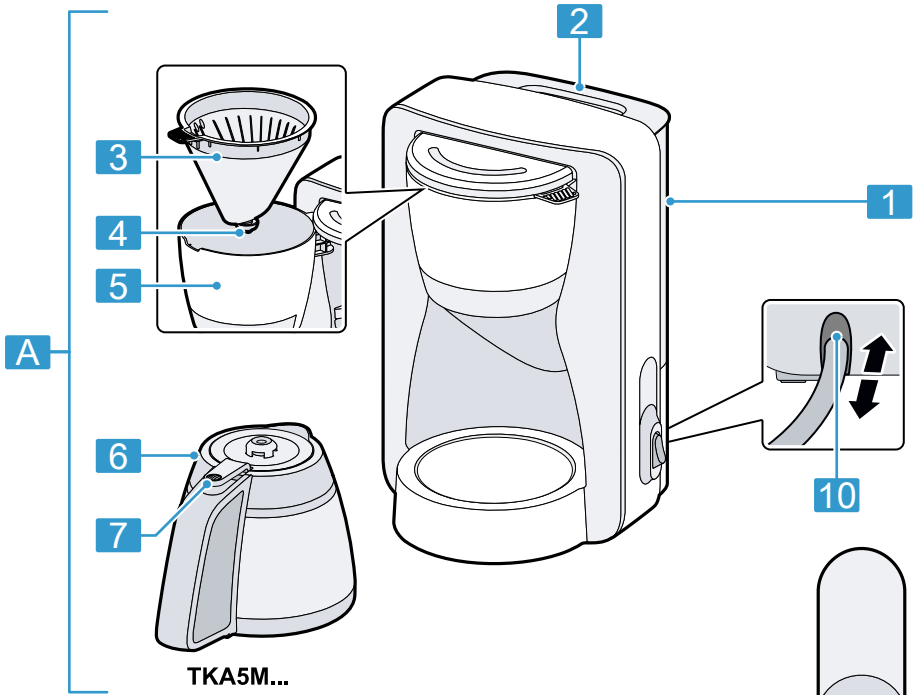

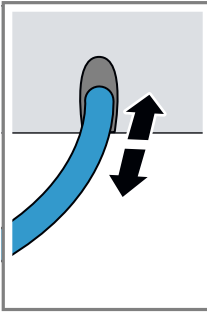

2

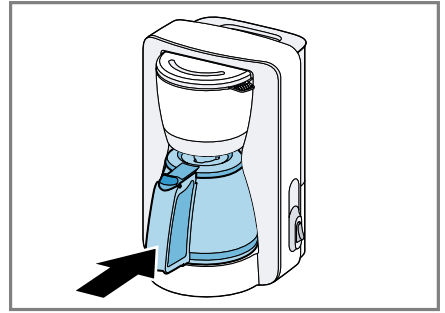
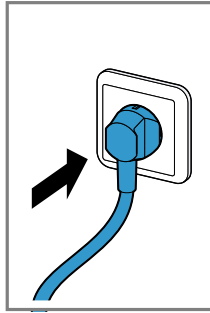

3

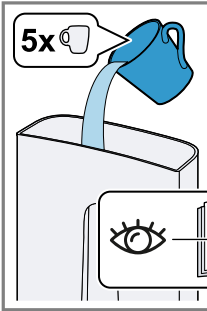

4

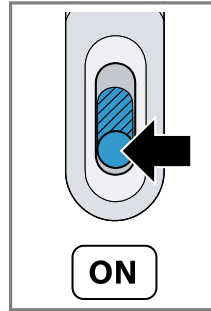
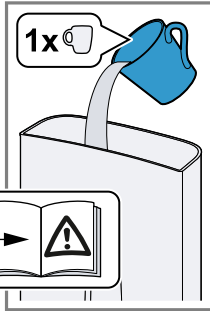

5

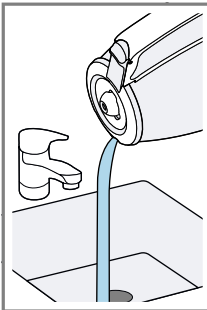

6

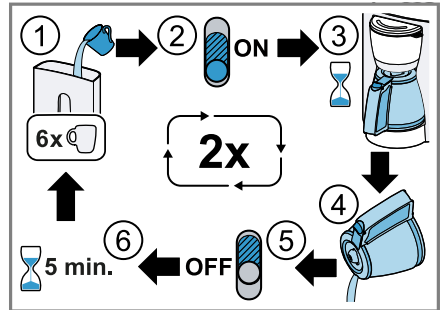

7



8

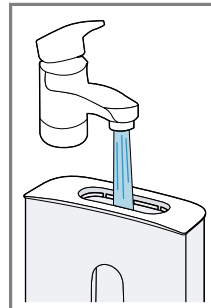
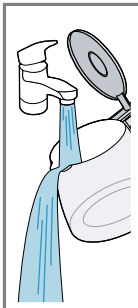

9

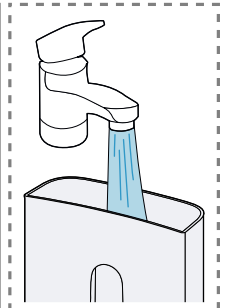

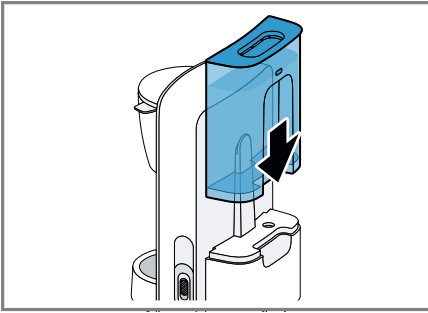

10



11

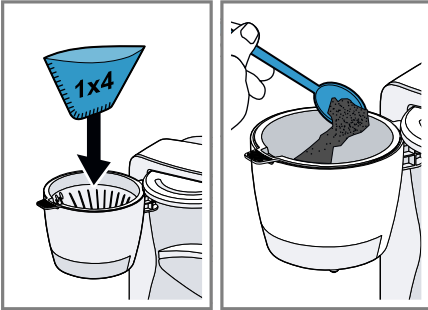

12

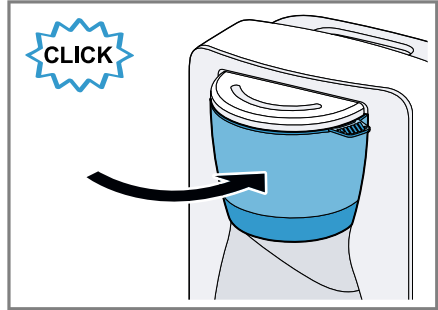

13

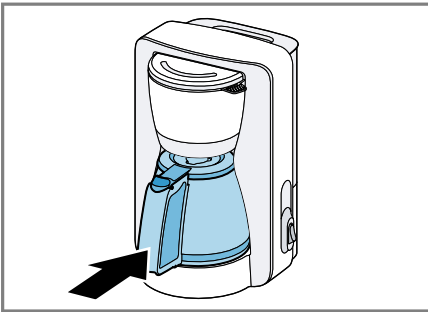

14

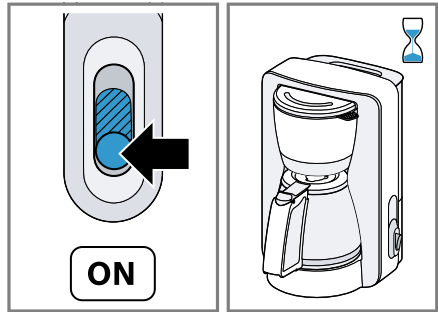

15

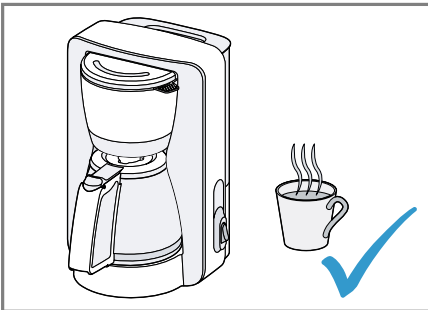

16

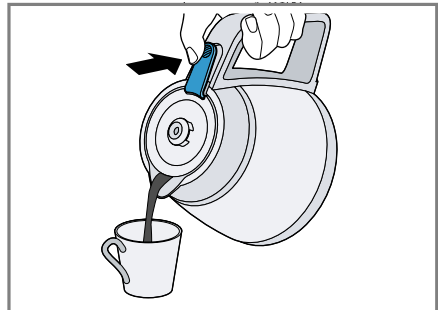

17

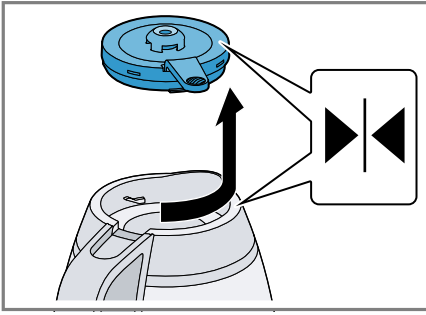

18

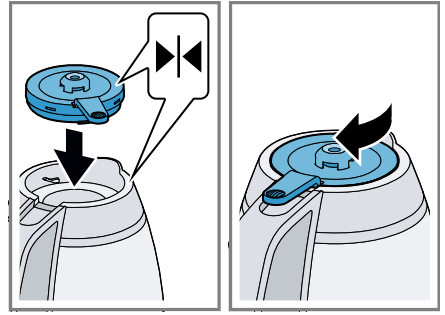

19

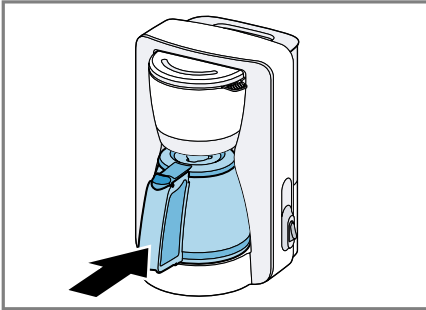

20

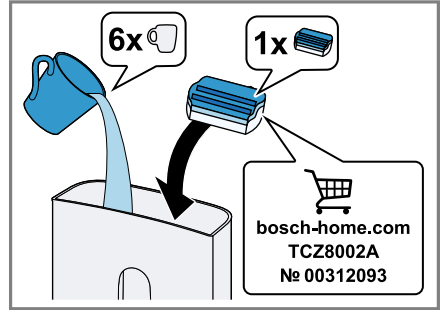

21

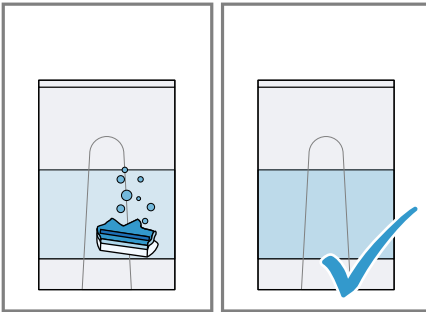

22

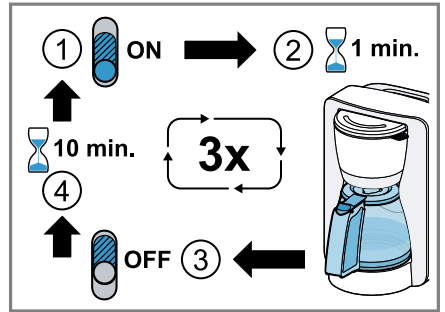

23

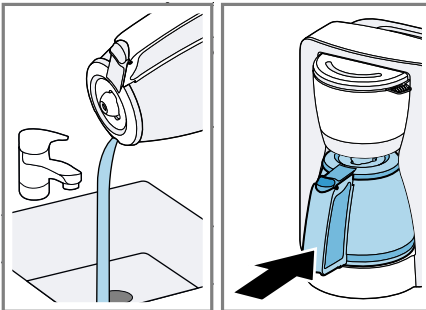



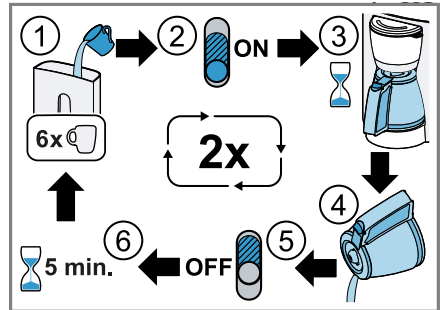



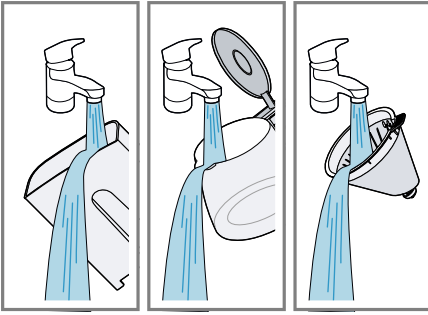

24



25

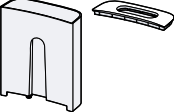

26

					
	✓	✗	✗	✗	✗
	✓	✓	✗	✓	✗
	✓	✓	✓	✓	✓
	✓	✓	✗	✗	✗

27



Biztonság

- Gondosan olvassa el ezt az útmutatót.
- Őrizze meg az útmutatót és a termékinformációkat a későbbi használat céljára, vagy az újabb tulajdonos számára.

A készüléket csak a következőkre használja:

- a háztartásban és az otthoni környezet zárt helyiségeiben, szoba-hőmérsékleten.
- a háztartásban általános feldolgozási mennyiségekhez és feldolgozási idő erejéig.
- legfeljebb 2000 méter tengerszint feletti magasságig.
- filteres kávé készítéséhez.

Ezt a készüléket 8 év feletti gyermekek és csökkent testi, érzékszervi vagy mentális képességekkel, illetve kevés tapasztalattal és/vagy ismerettel rendelkező személyek is használhatják felügyelet mellett, vagy ha megtanították nekik a készülék biztonságos használatát és megértették a lehetséges veszélyeket.

Gyermekek nem játszhatnak a készülékkel.

A tisztítást és a felhasználói karbantartást gyermekek nem, ill. csak 8 év felett, kizárólag felügyelet mellett végezhetik.

8 évnél fiatalabb gyerekeket ne engedjen a készülék és a csatlakozóvezeték közelébe.

- ▶ Gyermekektől tartsa távol a csomagolóanyagot.
- ▶ Ne engedje, hogy gyermekek játsszanak a csomagolóanyaggal.
- ▶ Gyermekektől tartsa távol az apró alkatrészeket.
- ▶ Ne engedje, hogy gyermekek játsszanak az apró alkatrészekkel.
- ▶ A készüléket csak az adattáblán megadottak szerint csatlakoztassa és üzemeltesse.
- ▶ A készüléket csak szabályszerűen felszerelt, földelt csatlakozóaljzaton át csatlakoztassa a váltakozó áramú hálózatra.
- ▶ A házi villamos hálózat védővezető-rendszere legyen szabályszerűen beszerelve.
- ▶ Soha ne használjon megsérült készüléket.
- ▶ Ha a készülék vagy a hálózati csatlakozóvezeték megsérült, azonnal húzza ki a hálózati csatlakozóvezeték csatlakozódugóját, vagy kapcsolja le a biztosítékszekrényben lévő biztosítékot.
- ▶ A készüléket csak szakképzett személyek javíthatják.

- ▶ Ha a készülék hálózati csatlakozóvezetéke megsérül, akkor azt a veszélyek elkerülése érdekében csak a gyártó, a gyártó vevőszolgálat vagy egy hasonlóan képzett személy cserélheti ki.
- ▶ A készüléket és a hálózati csatlakozóvezetékét soha ne merítse vízbe, ne tisztítsa mosogatógépben.
- ▶ A készülék dugaszoló csatlakozására nem folyhat folyadék.
- ▶ Biztosítson megfelelő szellőzést a készüléknek.
- ▶ Soha ne használja szekrényben a készüléket!
- ▶ A készülékre a használat során állandóan ügyelni kell!
- ▶ A készüléket soha ne állítsa rá forró felületre vagy annak közelébe.
- ▶ Soha ne takarja le a melegentartó lapot.
- ▶ Csak olyan cserekancsót használjon, amelyet az ügyfélszolgálat jóváhagyott a modelljéhez.
- ▶ Soha ne érintse meg a készülék forró részeit.
- ▶ Használat után a készülék forró részeit hagyja lehűlni, mielőtt hozzájuk nyúlna.
- ▶ A kannát csak a fogantyúnál fogja meg.
- ▶ A sérülések elkerülése érdekében a készüléket kizárólag rendeltetésszerűen használja.
- ▶ Tartsa be a tisztítási előírásokat.
- ▶ Az élelmiszerekkel érintkező felületeket minden használat előtt tisztítsa meg.
- ▶ A baktériumképződés elkerülése érdekében ne tároljon és ne tartson melegen tejtermékeket, babaételt és hasonló élelmiszert a termoszkannában.

Dologi károk elkerülése

- ▶ A készüléket csak friss, hideg és szén-dioxidot nem tartalmazó vízzel használja. Soha ne töltsön a készülékbe tejet, készitalokat vagy instant termékeket.
- ▶ A készüléket soha ne üzemeltesse üresen vagy túlságosan megtöltve. Figyeljen a vízszintjelzőre.
- ▶ Minden használat után legalább 5 percig hagyja hűlni a készüléket.
- ▶ A termoszkannát soha ne melegítse fel a mikrohullámú sütőben vagy a sütőben.

- ▶ A termoszkannát és a termoszkanna fedelét soha ne mossa mosogatógépben vagy mosogatószeres vízzel.
- ▶ A kannát csak zárt fedővel helyezze a készülékbe.
- ▶ Ne távolítsa el a kannát a forrázás során.
- ▶ Kizárólag a készülékkel szállított kannát használja.

Áttekintés

→ **Ábra 1**

A Kávéfőző termoszkannával¹

¹ Modelltől függően

hu A készülék előkészítése az első használatra

B	Kávéfőző üvegkannával ¹
1	Vízartály vízszintjelzővel, levehető
2	Vízartály fedele, levehető
3	Szűrőtartó, levehető
4	Csepegtető
5	Szűrőház, elforgatható
6	Termoszkanna fedéllel ¹
7	Fedélnyitó gomb
8	Üvegkanna fedéllel ¹
9	Melegentartó lap ¹
10	Kábeltartó rekesz
11	BE/KI gomb, megvilágított

¹ Modelltől függően

A készülék előkészítése az első használatra

Megjegyzések

- Az első öblítést végezze 5 csésze víz és 1 csésze ecet keverékével.
- Minden öblítés előtt kapcsolja ki a készüléket a BE/KI gombbal, és hagyja 5 percig lehűlni.
- A 6 csésze vízzel végzett öblítési folyamatot ecet hozzáadása nélkül, kétszer végezze el.

→ **Ábra 2 - 8**

Általános útmutató

- Figyeljen a vízartályon lévő vízszintjelzőre. A vízartályt legalább a legalsó lejjel és legfeljebb a legfelső jelölésig töltsen meg.
- A kávé megfelelő hőmérséklete és a teljes aroma érdekében ne főzzön 3 csésze kávénál kevesebbet. Egy csésze kb. 125 ml kávénak felel meg.
- Csészénként kb. 6 g, közepes őrlési finomságú kávé adjon hozzá.
- Az őrölt kávé hidegen tárolja vagy fagyassza le.
- Zárja vissza szorosan a megnyitott kávé, hogy az aromája megőrződjön.

- A kávébabok pörkölése befolyásolja az ízt és az aromát.
 - Sötét pörkölés = fűszeresebb
 - Világos pörkölés = savasabb
- Megtörténhet, hogy műszaki okoknál fogva a szűrőháznál kondenzvíz keletkezik.

Kávé főzése

Kövesse a képes útmutatót.

→ **Ábra 9 - 16**

Automatikus kikapcsolás

A készülék biztonsági okokból automatikus lekapcsolással van ellátva, amely egy bizonyos időtartam lejárta után a készüléket kikapcsolja.

A termoszkannás modellek a kávéfőzés lejárta után néhány perccel kikapcsolnak. Az üvegkannás modellek kb. 40 percig melegen tartják a kávé, majd kikapcsolnak. A BE/KI gomb pirosan világít, amíg a kávéfőző automatikusan kikapcsol.

Termoszkanna

A termoszkannába kb. 8 csészenyi kávé fér.

Megjegyzések

- A zár műszaki okokból nem szigetel hermetikusan, hogy ne következzen be szivárgás a záron.
- A termoszkannát soha ne szállítsa lefektetve, mert a kávé kifolyhat.
- Ne tartson és ne szállítson széndioxid-tartalmú italokat a termoszkannában.
- Ha a termoszkannát használat előtt forró vízzel átöblíti, a kávé hosszabb ideig meleg marad.

A kávé kitöltése, a fedél levétele és felhelyezése

→ **Ábra 17 - 19**

A készülék vízkömentesítése

Rendszeresen vízkömentesítse a készüléket.

Megjegyzések

- Haladéktalanul vízkömentesítse a készüléket, ha:
 - meghosszabbodik a kávéfőzés ideje;
 - túl sok gőz képződik,
 - a készülék hangosabb lesz.
- A rendszeres vízkömentesítés:
 - meghosszabbítja a készülék élettartamát;
 - biztosítja a kifogástalan működést;
 - megelőzi a túlzott gőzképződést;
 - csökkenti a forralás időtartamát;
 - energiát takarít meg.
- Ha a készüléket kereskedelmi forgalomban kapható vízköoldóval vízkömentesíti, tartsa be a gyártó használati és biztonsági előírásait. Ne használjon foszforsavat tartalmazó vízkömentesítő szert.
- Ha a készülék lassabban főzi a kávé vagy kikapcsol a program lejártá előtt, vízkömentesítse a készüléket.
- Ha 3 vízkömentesítési ciklus után még víz van a víztartályban, kapcsolja be újra a készüléket, amíg ki nem ürül a víztartály, várjon 1 percet, majd kapcsolja ki.

→ Ábra **20** - **26**

A tisztítás áttekintése

- ▶ Ne használjon alkoholt vagy denaturált szeszt tartalmazó tisztítószert.
- ▶ Ne használjon éles, hegyes vagy fémből készült tárgyat.
- ▶ Ne használjon dörzsölő kendőt vagy súrolószert.

→ Ábra **27**

Megjegyzések

- Minden használat után az összes alkatrészét alaposan tisztítsa meg és öblítse ki.
- A termoszkanna makacs lerakódásait szódabikarbónából, mosogatógépbe való granulátumból vagy műfogsortisztító tablettából álló oldattal távolítsa el.
- A szagképződés és a baktériumok elterjedésének megelőzése érdekében a termoszkannát nyitott fedéllel tárolja.

- Ha a csepegésgátló nem szigetel megfelelően:
 - Vegye ki a szűrőtartót, és a csepegésgátlót tisztítsa meg folyó vízben.
 - A csepegésgátlót többször nyomja az ujjával a szűrőtartó irányába.

A régi készülék ártalmatlanítása

- ▶ Környezetkímélő módon ártalmatlanítsa a készüléket.

Az aktuális ártalmatlanítási lehetőségekről a szakkereskedőnél, ill. a települési közigazgatásnál vagy önkormányzatnál tájékozódhat.



Ez a készülék az elhasznált villamossági és elektronikai készülékekről szóló 2012/19/EU irányelvnek megfelelő jelölést kapott. Ez az irányelv a már nem használt készülékek visszavételének és hasznosításának EU-szerte érvényes kereit határozza meg.

Vevőszolgálat

Az Ön országában érvényes garanciaidőről és garanciális feltételekről vevőszolgálatunktól, kereskedőjétől vagy weboldalunkról szerezhet részletes információkat.

A vevőszolgálat elérhetőségét megtalálja a vevőszolgálatok mellékelt jegyzékében vagy a weboldalunkon.



Thank you for buying a Bosch Home Appliance!

Register your new device on MyBosch now and profit directly from:

- **Expert tips & tricks for your appliance**
- **Warranty extension options**
- **Discounts for accessories & spare-parts**
- **Digital manual and all appliance data at hand**
- **Easy access to Bosch Home Appliances Service**

Free and easy registration – also on mobile phones:

www.bosch-home.com/welcome



Looking for help? You'll find it here.

Expert advice for your Bosch home appliances, help with problems or a repair from Bosch experts.

Find out everything about the many ways Bosch can support you:

www.bosch-home.com/service

Contact data of all countries are listed in the attached service directory.

BSH Hausgeräte GmbH

Carl-Wery-Straße 34

81739 München, GERMANY

www.bosch-home.com

A Bosch Company



8001290161 (030803)

hu