



---

**HU** Mosogatógép  
**RO** Mașină de spălat vase

---

Használati útmutató 2  
Manual de utilizare 31

## TARTALOM

1. BIZTONSÁGI INFORMÁCIÓK.....	2
2. BIZTONSÁGI UTASÍTÁSOK.....	4
3. TERMÉKLEÍRÁS.....	6
4. KEZELŐPANEL.....	7
5. PROGRAM KIVÁLASZTÁSA.....	8
6. ALAPBEÁLLÍTÁSOK.....	11
7. AZ ELSŐ HASZNÁLAT ELŐTT.....	16
8. NAPI HASZNÁLAT.....	17
9. HASZNOS TANÁCSOK ÉS JAVASLATOK.....	19
10. ÁPOLÁS ÉS TISZTÍTÁS.....	21
11. HIBAE LHÁRÍTÁS.....	25
12. MŰSZAKI INFORMÁCIÓ.....	30

## GONDOLUNK ÖNRE

Köszönjük, hogy Electrolux készüléket választott. Egy olyan terméket választott, amely magában hordozza évtizedek szakmai tapasztalatát és innovációját. Zsenialitását és stílusos megjelenését az Ön igényei ihlették. Valahányszor csak használja, biztos lehet abban, hogy a benne foglalt tudás a siker garanciája. Üdvözöljük az Electrolux honlapján

**Látogasson el weboldalunkra az alábbiakért:**



Használattal kapcsolatos tanácsok, prospektusok, hibaelhárítási, szerviz- és javítási információk kérése:

**[www.electrolux.com/support](http://www.electrolux.com/support)**



Regisztrálja termékét a még kiválóbb szolgáltatásokért:

**[www.registerelectrolux.com](http://www.registerelectrolux.com)**



Tartozékok, segédanyagok és eredeti alkatrészek vásárlása a készülékhez:

**[www.electrolux.com/shop](http://www.electrolux.com/shop)**

## ÜGYFÉLSZOLGÁLAT ÉS SZERVIZ

Mindig eredeti cserealkatrészeket használjon.

Amikor felveszi a kapcsolatot a hivatalos szervizközponttal, gondoskodjon arról, hogy a következő adatok kéznél legyenek: Típus, PNC (termékszám), sorozatszám.

Az információk az adattáblán találhatóak.

 **Figyelem / Vigyázat – Biztonsági információk**

 **Általános információk és tanácsok**

 **Környezetvédelmi információk**

A változtatások jogát fenntartjuk.

### 1. BIZTONSÁGI INFORMÁCIÓK

Az üzembe helyezés és használat előtt gondosan olvassa el a mellékelt útmutatót. A gyártó nem vállal

felelősséget a helytelen beszerelés vagy használat miatt keletkezett sérülésekért és károkért. Tartsa biztonságos és elérhető helyen az útmutatót, hogy szükség esetén mindig a rendelkezésére álljon.

## 1.1 Gyermekek és fogyatékkal élő személyek biztonsága

- A készüléket 8 év feletti gyermekek és csökkent fizikai, értelmi vagy mentális képességű, illetve megfelelő tapasztalatok vagy ismeretek híján lévő személyek csak felügyelettel, vagy a készülék biztonságos használatára vonatkozó megfelelő tájékoztatás esetén használhatják.
- A 3-8 éves gyermekek, illetve a súlyos, komplex fogyatékkal élő személyek állandó felügyelet nélkül nem tartózkodhatnak a készülék közelében.
- 3 évesnél fiatalabb gyermekek kizárólag folyamatos felügyelet mellett tartózkodhatnak a készülék közelében.
- Ne hagyja, hogy gyermekek játszanak a készülékkel.
- A mosószeret tartsa távol a gyermekektől.
- A gyermekeket és a háziállatokat tartsa távol a készüléktől, amikor az ajtaja nyitva van.
- Gyermekek felügyelet nélkül nem végezhetnek tisztítási vagy karbantartási tevékenységet a készüléken.

## 1.2 Általános biztonság

- A készüléket háztartási, illetve más hasonló felhasználási területre szánták, egyebek közt:
  - hétvégi házak, üzletek, irodák és egyéb munkahelyeken kialakított személyzeti konyhák;
  - hotelek, motelek, szállások reggelivel és egyéb lakás céljára szolgáló ingatlanok esetén az ügyfelek számára.
- Ne változtassa meg a készülék műszaki jellemzőit.

- Az üzemi víznyomás (minimum és maximum) értékének 0.5 (0.05) / 8 (0.8) bar (MPa) között kell lennie
- Ne lépje túl a megengedett legnagyobb töltetet (10 teríték).
- Ha a hálózati kábel megsérül, azt a gyártónak vagy a hivatalos márkaszerviznek vagy más hasonlóan képzett személynek kell kicserélnie az elektromos veszélyhelyzet elkerülésének érdekében.
- FIGYELEM: A késeket és más, hegyes eszközöket helyezze a kosárba, a hegyükkel lefelé vagy vízszintesen.
- Tilos a készülék ajtaját felügyelet nélkül nyitva hagyni a véletlen rálépés elkerülése érdekében.
- Bármilyen karbantartás előtt kapcsolja ki a készüléket, és húzza ki a hálózati csatlakozódugót a csatlakozóaljzatból.
- A készülék tisztításához ne használjon nagy nyomású vízugarat és/vagy gőzt.
- Ügyeljen arra, hogy a készülék alsó részén levő szellőzőnyílásokat (ha vannak) ne zárja le szőnyeg vagy egyéb tárgy.
- A készülék vízhalózatra történő csatlakoztatásához használja a mellékelt új tömlőkészletet. A régi tömlőket tilos újra használni.

## 2. BIZTONSÁGI UTASÍTÁSOK

### 2.1 Üzembe helyezés



#### FIGYELMEZTETÉS!

A készüléket csak képezített személy helyezheti üzembe.

- Távolítsa el az összes csomagolóanyagot.
- Ne helyezzen üzembe, és ne is használjon sérült készüléket.
- Biztonsági okokból ne használja a készüléket a bútorba való beépítés előtt.
- Tartsa be a készülékhez mellékelt üzembe helyezési útmutatóban foglaltakat.

- A készülék nehéz, ezért legyen körültekintő a mozgatásakor. Mindig használjon munkavédelmi kesztyűt és zárt lábbelit.
- Ne helyezze üzembe a készüléket olyan helyen, ahol a hőmérséklet 0 °C alatt van.
- A készüléket az üzembe helyezési követelményeknek megfelelő, biztonságos helyre telepítse.

### 2.2 Elektromos csatlakozás



#### FIGYELMEZTETÉS!

Tűz- és áramütésveszély.

- A készüléket kötelező földelni.
- Ellenőrizze, hogy az adattáblán szereplő adatok megfelelnek-e a helyi elektromos hálózat paramétereinek.
- Mindig megfelelően felszerelt, áramütés ellen védett aljzatot használjon.
- Ne használjon hálózati elosztókat és hosszabbító kábeleket.
- Ügyeljen a hálózati csatlakozódugó és a hálózati kábel épségére. Amennyiben a készülék hálózati vezetékét ki kell cserélni, a cserét márkaszervizünknel végeztesse el.
- Csak az üzembe helyezés befejezése után csatlakoztassa a hálózati csatlakozódugót a hálózati csatlakozóaljzatba. Ügyeljen arra, hogy a hálózati dugasz üzembe helyezés után is könnyen elérhető legyen.
- A készülék csatlakozásának bontására, soha ne a hálózati kábelnél fogva húzza ki a csatlakozódugót. A kábelt mindig a csatlakozódugónál fogva húzza ki.
- Ez a készülék 13 amperes hálózati csatlakozódugóval van felszerelve. Ha szükségessé válik a biztosíték cseréje a hálózati csatlakozódugóban, akkor egy 13 amperes ASTA (BS 1362) biztosítékra (Kizárólag az Egyesült Királyság és Írország).

## 2.3 Vízhálózatra csatlakoztatás

- Ügyeljen arra, hogy ne okozzon sérülést a vízcsöveknek.
- Mielőtt új vagy hosszabb idő óta nem használt csövekhez csatlakoztatja javítás vagy új eszköz (pl. vízóra stb.) felszerelése után a készüléket, addig folyassa a vizet, amíg az teljesen ki nem tisztul.
- A készülék első használata közben és után ellenőrizze, hogy nem látható-e vízszivárgás.
- A befolyócső biztonsági szeleppel, valamint dupla bevonattal ellátott belső elektromos vezetékkel rendelkezik.

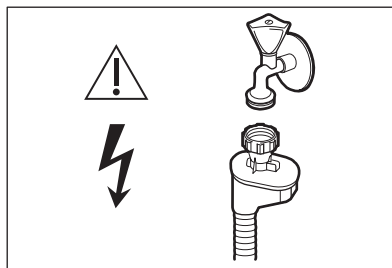

### FIGYELMEZTETÉS! Veszélyes feszültség.

- Ha a befolyócső megsérül, akkor azonnal zárja el a vízcsapot, majd húzza ki a csatlakozódugót a fali csatlakozóaljzataból. Forduljon a márkaszervizhez a befolyócső cseréje érdekében.

## 2.4 Használat

- Ne tegyen gyúlékony anyagot vagy gyúlékony anyaggal szennyezett tárgyat a készülékbe, annak közelébe, illetve annak tetejére.
- A mosogatószer veszélyesek. Kövesse a mosószer csomagolásán feltüntetett biztonsági utasításokat.
- Ne igya meg és nem játsszon a készülékben lévő vízzel.
- Az edényeket a mosogatógépből csak a mosogatóprogram lejáráta után vegye ki. Egy kevés mosogatószer maradhat az edényeken.
- Ne helyezzen tárgyakat, illetve ne fejtse ki nyomást a készülék nyitott ajtajára.
- A készülékből forró gőz törhet ki, ha a program működése közben kinyitja az ajtót.

## 2.5 Belső világítás

### FIGYELMEZTETÉS! Sérülésveszély.

- A termékben található izzó(k)ra és a külön kapható pótizzókra vonatkozó tudnivalók: Ezek az izzók arra készültek, hogy megfeleljenek a háztartási készülékekben fennálló szélsőséges fizikai feltételeknek, mint például hőmérséklet, rezgés, magas páratartalom, illetve arra használatosak, hogy jelezzék a

készülék működési állapotát. Nem alkalmasak egyéb felhasználásra, valamint helyiségek megvilágítására.

- A készülék belső lámpával rendelkezik, amely bekapcsol, amikor az ajtaját kinyitják, és kikapcsol, amikor becsukják.
- A belső világítás cseréje érdekében forduljon a márkaszervizhez.

## 2.6 Szolgáltatások

- A készülék javítását bízza a márkaszervizre. Csak eredeti pótalkatrészeket használjon.
- Kérjük, ne feledje, hogy a házilag vagy nem szakértő által végzett javítás biztonsági következményekkel járhat, és érvénytelenítheti a jótállást.
- Az alábbi cserealkatrészek 7 évig lesznek elérhetők a model gyártásának megszűnése után: motor, keringető- és ürítőszivattyú, fűtőberendezések és fűtőelemek, beleértve a hőszivattyúkat, csővezetékek és a kapcsolódó berendezések, beleértve a tömlőket, szelepeket, szűrőket és túlcsordulásgátlókat, az ajtómechanizmushoz kapcsolódó szerkezeti és belső részegységek, nyomtatott áramköri lapok,

elektronikus kijelzők, nyomáskapcsolók, termosztátok és érzékelők, szoftver és a készülék belső szoftvere, beleértve a szoftver nullázását. Kérjük, ne feledje, hogy ezen cserealkatrészek némelyikét kizárólag szakértő szerelő szerezheti be, és nem mindegyik alkatrész társítható minden modellhez.

- Az alábbi cserealkatrészek 10 évig lesznek elérhetők a model gyártásának megszűnése után: ajtózsanér és tömítések, egyéb tömítések, szórókarok, leeresztő szűrők, belső rácsok/tartók és műanyag kiszolgáló egységek, mint például a kosarak és fedelek.

## 2.7 Ártalmatlanítás



### FIGYELMEZTETÉS!

Sérülés- vagy fulladásveszély.

- Bontsa a készülék hálózati csatlakozását.
- Vágja le a hálózati tápkábelt, és helyezze a hulladékba.
- Szerelje le az ajtókilincset, hogy megakadályozza gyermekek és kedvenc állatok készülékben rekedését.

## 3. TERMÉKLEÍRÁS



Az alábbi ábrák csupán általános termékáttekintésre szolgálnak. További részletekért olvassa el a többi fejezetet és/vagy a készülékhez mellékelt dokumentumokat.

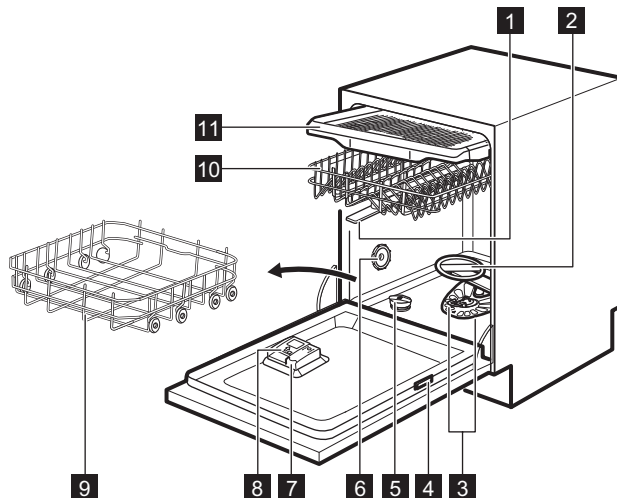

- |                           |                             |
|---------------------------|-----------------------------|
| <b>1</b> Felső szórókarok | <b>7</b> Öblítőszer-adagoló |
| <b>2</b> Alsó szórókar    | <b>8</b> Mosószer-adagoló   |
| <b>3</b> Szűrők           | <b>9</b> Alsó kosár         |
| <b>4</b> Adattábla        | <b>10</b> Felső kosár       |
| <b>5</b> Sótartály        | <b>11</b> Evőeszköziók      |
| <b>6</b> Szellőző         |                             |

### 3.1 Belső világítás

A készülék belső lámpával rendelkezik. Ez akkor kapcsolódik be, amikor Ön kinyitja a készülék ajtaját, illetve, ha a készüléket nyitott ajtó mellett kapcsolja be.

A lámpa kialszik, amikor becsukja a készülék ajtaját, illetve, amikor kikapcsolja a készüléket. Kis idő elteltével ezek nélkül is automatikusan kikapcsol az energiamegtakarítás érdekében.

## 4. KEZELŐPANEL

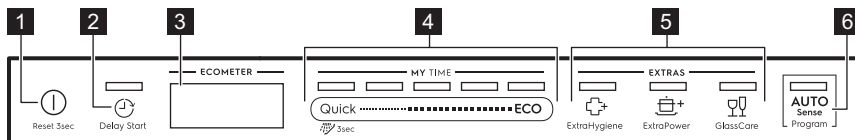

- |  |                                 |
|--|---------------------------------|
| <b>1</b> Be/Ki gomb / Visszaállítás gomb | <b>5</b> EXTRAS gombok          |
| <b>2</b> Delay Start gomb                | <b>6</b> AUTO Sense programgomb |
| <b>3</b> Kijelzés                        |                                 |
| <b>4</b> MY TIME választósáv             |                                 |

## 4.1 Kijelzés

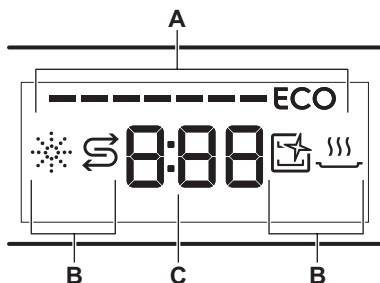

- A. ECOMETER  
B. Visszajelzők  
C. Időkijelzés

## 4.3 Visszajelzők

Visszajelző	Leírás
	Öblítőszer visszajelző. Akkor világít, ha az öblítőszer adagolót fel kell tölteni. Lásd „Az első használat előtt” című részt.
	Só visszajelző. Akkor világít, ha a sótartályt fel kell tölteni. Lásd „Az első használat előtt” című részt.
	Machine Care visszajelző. Akkor világít, ha a készülék belsejének tisztítása szükséges a Machine Care programmal. Nézze meg az „Ápolás és tisztítás” című részt.
	Szárítási szakasz visszajelző. Akkor világít, ha szárítási fázissal rendelkező programot választ. Akkor villog, amikor a szárítási fázis működik. Lásd a „Programválasztás” című részt.

## 4.2 ECOMETER



Az ECOMETER jelzi, hogy a programválasztás miként befolyásolja a víz- és energiafogyasztást. Minél több sáv világít, annál alacsonyabb a fogyasztás.

A **ECO** jelzi a leginkább környezetbarát programválasztást a normál szennyezettségű töltet esetén.

# 5. PROGRAM KIVÁLASZTÁSA

## 5.1 MY TIME

A MY TIME választósáv használatával a program időtartamának függvényében választhat egy megfelelő mosogatási programot, amely 30 perctől négy óra hosszúságú lehet.

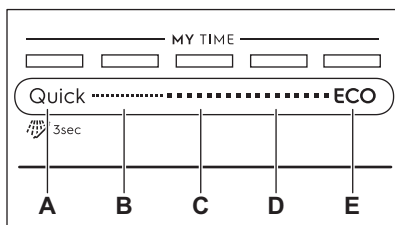

- A. • A **Quick** a legrövidebb program (**30min**), amely enyhén és frissen szennyezett edényekhez alkalmas.
- **Előöblítés (15min)** egy olyan program, amely az ételmaradványok leöblítésére használható. Megakadályozza a kellemetlen szagok kialakulását a készülékben. Ne használjon öblítőt ehhez a programhoz.
- B. **1h** olyan program, amely a frissen vagy enyhén rászáradt étellel szennyezett edények mosogatására alkalmas.
- C. **1h 30min** olyan program, amely normál mértékben szennyezett



eszközök mosogatására és szárítására alkalmas.

- D. 2h 40min** olyan program, amely erősen szennyezett eszközök mosogatására és szárítására alkalmas.
- E.** Az **ECO** a leghosszabb program (**4h**), amellyel a leghatékonyabb víz- és energiafogyasztás mellett mosogathatja el a normál mértékben szennyezett edényeket és evőeszközöket. Ezt a programot használják tesztprogramként a bevizsgáló intézetek. <sup>1)</sup>

## 5.2 EXTRAS

A programválasztást egyedi igényeinek megfelelően állíthatja be a következők bekapcsolásával: EXTRAS.

### ExtraHygiene

 Az ExtraHygiene higiénikusabb mosást eredményez azáltal, hogy a hőmérsékletet legalább 10 percen keresztül 65 és 70 °C között tartja az utolsó öblítési fázisban.

### ExtraPower

 Az ExtraPower kiegészítő funkció javítja a beállított program mosogatási

hatékonyságát. A kiegészítő funkció növeli a mosogatás hőmérsékletét és időtartamát.

### GlassCare

 A GlassCare kiegészítő funkció speciális kezelésben részesíti a kényes tárgyakat. A kiegészítő funkció megátolja a kiválasztott programnál a mosogatási hőmérséklet gyors változásait, és lecsökkenti azt 45 °C értékre. Ez különösen az üvegedényeket óvja a sérüléstől.

### 5.3 AUTO Sense

A AUTO Sense program a töltet típusának megfelelő mosogatási ciklust automatikusan beállítja.

A készülék érzékeli a kosarakba helyezett edények szennyezettségét és mennyiségét. Beállítja a szükséges hőmérsékletet és a vízmennyiséget, illetve a program időtartamát.

## 5.4 Programáttekintés

Program	Töltet típusa	Szennye-zettség mér-téke	Programszakaszok	EXTRAS
Quick	<ul style="list-style-type: none"> <li>Főzőedé-nyek</li> <li>Evőeszkö-zök</li> </ul>	<ul style="list-style-type: none"> <li>Friss</li> </ul>	<ul style="list-style-type: none"> <li>Mosogatás 50 °C</li> <li>Közbenső öblítés</li> <li>Befejező öblítés 45 °C</li> <li>AirDry</li> </ul>	<ul style="list-style-type: none"> <li>ExtraPower</li> <li>GlassCare</li> <li>ExtraHygiene</li> </ul>
 Előöblítés	<ul style="list-style-type: none"> <li>Mindenfaj-ta töltet</li> </ul>	<ul style="list-style-type: none"> <li>Minden szenne-zettségi fok</li> </ul>	<ul style="list-style-type: none"> <li>Előmosogatás</li> </ul>	Az EXTRAS kiegészítő funkciók nem használhatók ezzel a program-mal.

<sup>1)</sup> Ez a program szolgál a 2019/2022 számú Ecodesign tanácsi rendeletnek (EU) való megfelelés megállapítására.

Program	Töltet típusa	Szennye- zettség mér- téke	Programszakaszok	EXTRAS
1h	<ul style="list-style-type: none"> <li>Főzőedények</li> <li>Evőeszközök</li> </ul>	<ul style="list-style-type: none"> <li>Friss</li> <li>Enyhén rászáradt</li> </ul>	<ul style="list-style-type: none"> <li>Mosogatás 60 °C</li> <li>Közbenső öblítés</li> <li>Befejező öblítés 50 °C</li> <li>AirDry</li> </ul>	<ul style="list-style-type: none"> <li>ExtraPower</li> <li>GlassCare</li> <li>ExtraHygiene</li> </ul>
1h 30min	<ul style="list-style-type: none"> <li>Főzőedények</li> <li>Evőeszközök</li> <li>Lábasok</li> <li>Serpenyők</li> </ul>	<ul style="list-style-type: none"> <li>Normál</li> <li>Enyhén rászáradt</li> </ul>	<ul style="list-style-type: none"> <li>Mosogatás 60 °C</li> <li>Közbenső öblítés</li> <li>Befejező öblítés 55 °C</li> <li>Szárítás</li> <li>AirDry</li> </ul>	<ul style="list-style-type: none"> <li>ExtraPower</li> <li>GlassCare</li> <li>ExtraHygiene</li> </ul>
2h 40min	<ul style="list-style-type: none"> <li>Főzőedények</li> <li>Evőeszközök</li> <li>Lábasok</li> <li>Serpenyők</li> </ul>	<ul style="list-style-type: none"> <li>Normál és erős</li> <li>Rászáradt</li> </ul>	<ul style="list-style-type: none"> <li>Előmosogatás</li> <li>Mosogatás 60 °C</li> <li>Közbenső öblítés</li> <li>Befejező öblítés 60 °C</li> <li>Szárítás</li> <li>AirDry</li> </ul>	<ul style="list-style-type: none"> <li>ExtraPower</li> <li>GlassCare</li> <li>ExtraHygiene</li> </ul>
ECO	<ul style="list-style-type: none"> <li>Főzőedények</li> <li>Evőeszközök</li> <li>Lábasok</li> <li>Serpenyők</li> </ul>	<ul style="list-style-type: none"> <li>Normál</li> <li>Enyhén rászáradt</li> </ul>	<ul style="list-style-type: none"> <li>Előmosogatás</li> <li>Mosogatás 50 °C</li> <li>Közbenső öblítés</li> <li>Befejező öblítés 55 °C</li> <li>Szárítás</li> <li>AirDry</li> </ul>	<ul style="list-style-type: none"> <li>ExtraPower</li> <li>GlassCare</li> <li>ExtraHygiene</li> </ul>
AUTO Sense	<ul style="list-style-type: none"> <li>Főzőedények</li> <li>Evőeszközök</li> <li>Lábasok</li> <li>Serpenyők</li> </ul>	A program minden szennyezettségi foknak megfelelő beállítást választ.	<ul style="list-style-type: none"> <li>Előmosogatás</li> <li>Mosogatás 50 - 60 °C</li> <li>Közbenső öblítés</li> <li>Befejező öblítés 60 °C</li> <li>Szárítás</li> <li>AirDry</li> </ul>	Az EXTRAS kiegészítő funkciók nem használhatók ezzel a programmal.
Machine Care	Edények nélkül	A program a készülék belső terének tisztítására szolgál.	<ul style="list-style-type: none"> <li>Mosogatás 70 °C</li> <li>Közbenső öblítés</li> <li>Végző öblítés</li> <li>AirDry</li> </ul>	Az EXTRAS kiegészítő funkciók nem használhatók ezzel a programmal.

## Fogyasztási értékek

1) 2)	Víz (l)	Energia (kWh)	Időtartam (perc)
Quick	9.3 - 11.3	0.560 - 0.685	30

1) 2)	Víz (l)	Energia (kWh)	Időtartam (perc)
Előöblítés	3.1 - 3.8	0.012 - 0.014	15
1h	9.0 - 11.0	0.693 - 0.847	60
1h 30min	9.3 - 11.4	0.772 - 0.944	90
2h 40min	9.4 - 11.5	0.876 - 1.071	160
ECO	9.9 <sup>3)</sup> / 9.9 <sup>4)</sup>	0.657 <sup>3)</sup> / 0.673 <sup>4)</sup>	240 <sup>3)</sup> / 240 <sup>4)</sup>
AUTO Sense	8.3 - 11.5	0.677 - 1.036	120 - 170
Machine Care	8.3 - 10.1	0.593 - 0.725	60

1) program A víz nyomása és hőmérséklete, a hálózati feszültség ingadozásai, a kiegészítő funkciók, az edények mennyisége és a szennyeződés mértéke módosíthatja az értékeket.

2) A programokhoz tartozó értékek csak tájékoztató jellegűek az ECO program kivételével.

3) Az 1016/2010 sz. rendelettel összhangban.

4) A 2019/2022 sz. rendelettel összhangban.

## Információ a bevizsgáló intézetek számára

Ha a teljesítmény-tesztek (pl. EN60436) végrehajtására vonatkozó információkra van szüksége, küldjön e-mailt a következő címre:

[info.test@dishwasher-production.com](mailto:info.test@dishwasher-production.com)

A kérdésben szerepeljen a termékszám (PNC), mely az adattáblán olvasható.

Minden egyéb, a mosogatógépet érintő kérdésben a készülékhez mellékelt szervizkönyv nyújt útmutatást.

## 6. ALAPBEÁLLÍTÁSOK

A készülék személyre szabásához az egyéni igényeinek megfelelően módosíthatja az alapbeállításokat.

Szám	Készülék beállítások	Értékek	Leírás <sup>1)</sup>
1	Vízkeménység	1L és 10L szint között (alapértelmezés: 5L)	Állítsa be a vízlágyító szintjét a körzetben meglévő víz keménységnek megfelelően.
2	Öblítőszer szintje	0A és 8A szint között (alapértelmezés: 5A)	Az öblítőszer szintjét az előírt adagolásnak megfelelően állítsa be.
3	Befejezés jelzőhang	On Off (alapértelmezett)	A program futásának végét jelző hangjelzés be- vagy kikapcsolása.

Szám	Készülék beállítások	Értékek	Leírás <sup>1)</sup>
4	Automatikus ajtónyitó	On (alapértelmezett) Off	A AirDry be- vagy kikapcsolása.
5	Nyomógombhangok	On (alapértelmezett) Off	A billentyűhangok be- vagy kikapcsolása.
6	Utolsó programválasztás	On Off (alapértelmezett)	Az utoljára használt program és kiegészítő funkciók automatikus kiválasztásának be- vagy kikapcsolása.
7	Padlóra vetített kijelző	On (alapértelmezett) Off	A TimeBeam be- vagy kikapcsolása.

1) További részletekért olvassa el a fejezet többi részét is.

Az alapbeállítás csak beállítási módban változtatható meg.

Amikor a készülék beállítás üzemmódban van, az ECOMETER sávjai jelenítik meg az elérhető beállításokat. Minden beállításnál az ECOMETER megfelelő sávja villog.

Az alapbeállítások táblázatban szereplő sorrendjével megegyezik az ECOMETER beállításainak sorrendje is:

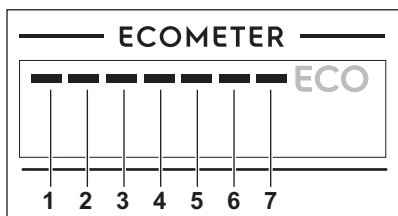

## 6.1 Beállítás üzemmód

### Navigálás a beállítás üzemmódban

Beállítás üzemmódban a MY TIME választósáv segítségével lehet mozogni.

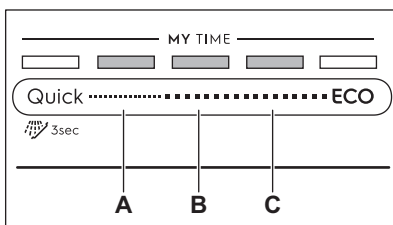

- A. Előző gomb
- B. Ok gomb
- C. Tovább gomb

A **Előző** és **Tovább** gombbal válthat az alapbeállítások között, illetve módosíthatja azok értékét.

Az **Ok** gombbal lehet belépni a kiválasztott beállításba, és megerősíteni értékének módosítását.

### Belépés a beállítás üzemmódba

A beállítás üzemmódba a program elindítása előtt lehet belépni. A program futása közben nem lehet belépni a beállítás üzemmódba.

A beállítás üzemmódba lépéshez tartsa nyomva egyszerre a **Quick** és **ECO** gombot kb. 3 másodpercig.

A **Előző**, **Ok** és **Tovább** gombhoz társított visszajelzők világítani kezdenek.

## Beállítás módosítása

Győződjön meg arról, hogy a készülék beállítás üzemmódban van.

1. A **Előző** vagy **Tovább** gombok segítségével válassza ki az ECOMETER azon sávját, mely a kívánt beállításhoz tartozik.
  - Az ECOMETER kiválasztott beállításhoz tartozó sávja villog.
  - A kijelző az aktuális beállítási értéket mutatja.
2. A beállításba lépéshez nyomja meg az **Ok** gombot.
  - Az ECOMETER kiválasztott beállításhoz tartozó sávja világít. A többi sáv kialszik.
  - Az aktuális beállítási érték villog.
3. Nyomja meg a **Előző** vagy **Tovább** gombot az érték módosításához.
4. A beállítás megerősítéséhez nyomja meg az **Ok** gombot.
  - Az új beállítás mentése megtörtént.
  - A kijelző visszatér az alapbeállítások listához.
5. Tartsa nyomva egyszerre a **Quick** és **ECO** gombot kb. 3 másodpercig

a beállítás üzemmódból való kilépéshez.

A készülék visszatér programválasztás üzemmódba.

A tárolt beállításokat a készülék a következő módosításig tárolja.

## 6.2 A vízlágyító

A vízlágyító a vezetékes vízben található ásványi anyagok eltávolítására szolgál, amelyek hátrányosan befolyásolnák a mosogatás eredményességét, valamint rongálnák a készüléket.

Annál keményebb a víz, minél többet tartalmaz ezekből az ásványi anyagokból. A vízkeménységet különböző mértékegységekkel mérik.

A vízlágyítót a lakóhelyén jellemző vízkeménységhez kell beállítani. A víz keménységét illetően a helyi vízművektől kaphat tájékoztatást. A jó mosogatási eredmény eléréséhez fontos a vízlágyító szintjének pontos beállítása.

### Vízkeménység

Német keménységi fok (°dH)	Francia keménységi fok (°fH)	mmol/l	Clarke keménységi fok	Vízlágyító szintje
47 - 50	84 - 90	8.4 - 9.0	58 - 63	10
43 - 46	76 - 83	7.6 - 8.3	53 - 57	9
37 - 42	65 - 75	6.5 - 7.5	46 - 52	8
29 - 36	51 - 64	5.1 - 6.4	36 - 45	7
23 - 28	40 - 50	4.0 - 5.0	28 - 35	6
19 - 22	33 - 39	3.3 - 3.9	23 - 27	5 1)
15 - 18	26 - 32	2.6 - 3.2	18 - 22	4
11 - 14	19 - 25	1.9 - 2.5	13 - 17	3
4 - 10	7 - 18	0.7 - 1.8	5 - 12	2
<4	<7	<0.7	< 5	1 2)

1) Gyári beállítás.

2) Ezen a szinten ne használjon sót.

**A használt mosogatószer típusától függetlenül állítsa be a megfelelő vízkeménységet, hogy a só feltöltés visszajelző bekapcsolva maradjon.**



A só tartalmazó kombinált mosogatószer-tabletták nem elég hatékonyak a kemény víz lágyításához.

### Regenerálási eljárás

A vízlágyító helyes működéséhez a vízlágyító eszköz gyantáját rendszeresen regenerálni szükséges. Ez az eljárás automatikus, és része a mosogatógép normál működésének.

Amikor az előírt mennyiségű víz (lásd az értékeket a táblázatban) felhasználásra került az előző regenerálási eljárás óta, a készülék egy új regenerálást indít a végső öblítés és a program vége között.

Vízlágyító szintje	Víz mennyisége (l)
1	250
2	100
3	62
4	47
5	25
6	17
7	10
8	5
9	3
10	3

Ha a vízlágyító szintje magasra van állítva, akkor a regenerálás a program közepén is bekövetkezhet, még az öblítés előtt (kétszer a program során). A regenerálás elindítása nincs hatással a ciklus időtartamára, hacsak nem a program közepén vagy rövid szárítási szakasszal rendelkező program végén történik. Ezekben az esetekben a regenerálás meghosszabbítja a program teljes időtartamát további 5 perccel.

Következésképpen a vízlágyító 5 perc hosszúságú öblítése ugyanabban a

ciklusban vagy a következő program elején kezdődhet el. Ez a tevékenység a program teljes vízfogyasztását további 4 literrel, míg teljes energiafogyasztását további 2 wattórával (Wh) növeli. A vízlágyító öblítése teljes szivattyúzással fejeződik be.

A vízlágyító minden elvégzett öblítése (melyből egynél több is lehet ugyanabban a ciklusban) további 5 perccel hosszabbíthatja meg a program időtartamát, függetlenül attól, hogy a program elején vagy közepén történik meg.



A fejezetben említett minden fogyasztási értéket az aktuálisan érvényes szabványnak megfelelően, laboratóriumi feltételek mellett, 2,5 mmol/l vízkeménységnél határoztak meg a 2019/2022 rendelet szerint (vízlágyító: 3. szint). A víz nyomása és hőmérséklete, valamint a hálózati feszültség ingadozásai módosíthatják az értékeket.

## 6.3 Öblítőszer szintje

Az öblítőszer lehetővé teszi, hogy az edények folt- és csíkmentesen száradjanak. Az öblítőszer adagolása a forró vizes öblítési fázis alatt automatikusan történik. Az adagolt öblítőszer mennyisége állítható.

Ha az öblítőszer-adagoló kiürült, az öblítőszer-adagoló visszajelző világítani kezd, ami azt jelzi, hogy be kell tölteni öblítőszerrel. Ha kizárólag kombinált mosogatószer-tablettákat használ, és a szárítási eredmények megfelelőek, az öblítőszer-adagoló és a visszajelző kikapcsolható. Azonban a legjobb szárítási eredmény eléréséhez mindig használjon öblítőszerrel, és tartsa bekapcsolva a visszajelzőt.

Az öblítőszer-adagoló és a visszajelző kikapcsolásához állítsa az öblítőszer szintjét 0A értékre.

## 6.4 Befejezés jelzőhang

A program végének jelzésére beállíthat egy hangjelzést.

**i** Hangjelzések hallhatók akkor is, ha a készülék meghibásodik. Nincs lehetőség ezen jelzések kikapcsolására.

## 6.5 AirDry

A AirDry kiegészítő funkcióval jobb szárítási eredmény érhető el. A szárítási szakasz közben a készülék ajtaja automatikusan kinyílik, és nyitva marad.

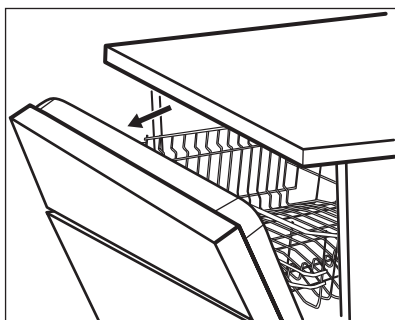

A AirDry kiegészítő funkció automatikusan bekapcsol minden program esetén, kivéve: Előöblítés.

A szárítási fázis és az ajtó nyitva tartásának időtartama a kiválasztott programtól és kiegészítő funkcióktól függően változik.

Amikor az AirDry funkció kinyitja az ajtót, a kijelzőn megjelenik a futó program fennmaradó időtartama.

**!** **VIGYÁZAT!**  
Az automatikus ajtónyitást követő 2 percen belül ne próbálja meg az ajtót becsukni. Ez kárt tehet a készülékben.



### VIGYÁZAT!

Ha gyermekek férhetnek hozzá a készülékhez, javasoljuk, hogy kapcsolja ki az AirDry kiegészítő funkciót. Az ajtó automatikus kinyitása veszélyhelyzetet idézhet elő.

## 6.6 Nyomógomb hang

A kezelőpanelen lévő gombok megnyomásakor kattánó hang hallható. Ez a hangjelzés kikapcsolható.

## 6.7 Utolsó programválasztás

Beállíthatja az utoljára használt program és kiegészítő funkciók automatikus kiválasztását.

A legutolsó program az, amelyik teljesen véget ért, és mentése megtörtént a készülék kikapcsolása előtt. Ezután az automatikusan lesz kiválasztva a készülék bekapcsolása után.

Amikor a legutolsó program kiválasztása le van tiltva, ECO az alapértelmezett program.

## 6.8 TimeBeam

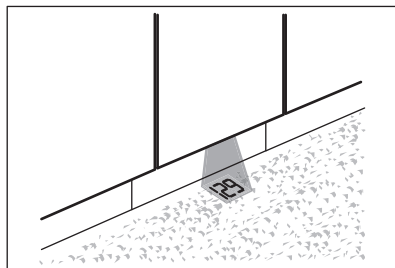

A TimeBeam funkció a készülék ajtaja alatti padlóterületre vetíti ki az alábbi információkat:

- A program indításakor a program időtartamát.
- **0:00** és **CLEAN** üzenetet, amikor a program véget ér.
- A **DELAY** üzenetet és a késleltetett indításig hátralévő időt.
- Riasztási kódot, ha a készülék meghibásodott.



Amikor a AirDry funkció kinyitja az ajtót, a TimeBeam kikapcsol. A folyamatban lévő programból hozzávetőlegesen hátralévő idő ellenőrzéséhez tekintse meg a kezelőpanel kijelzőjét.

## 7. AZ ELSŐ HASZNÁLAT ELŐTT

1. Ellenőrizze, hogy a vízlágyító aktuális szintje megfelel-e a használt víz keménységének. Amennyiben nem, állítsa be a vízlágyító szintjét.
2. Töltse fel sótartályt.
3. Töltse fel az öblítőszer-adagolót.
4. Nyissa ki a vízcsapot.
5. A gyártási folyamat maradványainak eltávolításához indítsa el a Quick programot. Ne használjon mosogatószert, és ne töltsen meg a kosarakat.

Miután elindít egy programot, a készülék kb. 5 percen keresztül regenerálja a vízlágyítóban lévő gyantát. A mosogatási fázis csak akkor kezdődik meg, amikor a fenti művelet véget ért. Ez a művelet sor rendszeres időközönként ismétlődik.

### 7.1 Sótartály



#### VIGYÁZAT!

Csak mosogatógépekhez készült durva só használjon. A finom só növeli a korrózió veszélyét.

A só a vízlágyítóban a gyanta regenerálására, valamint a napi használat során a megfelelő mosogatási eredmény biztosítására szolgál.

### A sótartály feltöltése

1. Csavarja le a sótartály kupakját az óramutató járásával ellenkező irányba.
2. Öntsön 1 liter vizet a sótartályba (csak az első alkalommal).
3. Töltse fel a sótartályt 1 kg speciális sóval (vagy amíg teljesen fel nem töltődik).

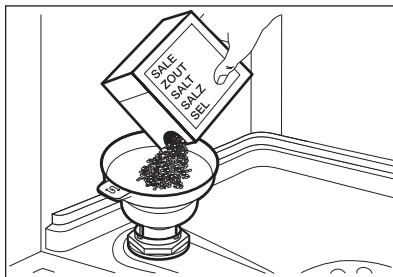

4. Óvatosan rázza meg a tölcserát a fogantyújánál, hogy a legutolsó szemcse is betöltődjön.
5. Távolítsa el a sótartály nyílása körül lévő sót.

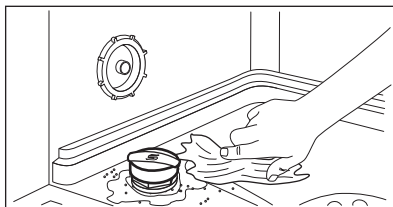

6. Csavarja vissza a kupakot az óramutató járásával megegyező irányban a sótartály bezárásához.



#### VIGYÁZAT!

Víz és só juthat ki a töltés során a sótartályból. Miután feltöltötte a sótartályt, azonnal indítsa el a mosogatóprogramot a korrózió megelőzése érdekében.



## 7.2 Az öblítőadagoló feltöltése

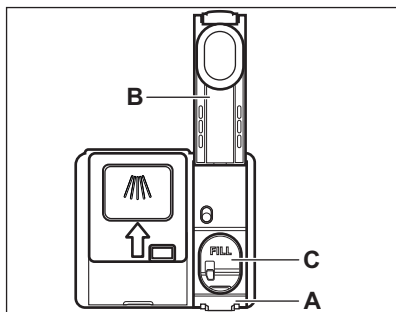

### VIGYÁZAT!

A rekesz (C) csak az öblítőszer számára van fenntartva. Ne töltsön bele mosogatószeret.



### VIGYÁZAT!

Csak mosogatógépekhez készült öblítőszer használjon.

1. A kioldó elem megnyomásával (A) nyissa ki a fedelet (B).
2. Töltse az öblítőszeret az adagolóba (C) a „FILL” jelzésig.
3. A kiömlött öblítőszer nedvszívó törölkendővel távolítsa el, hogy a mosogatóprogram alatt megakadályozza a túlzott habképződést.
4. Zárja be a fedelet. Ügyeljen arra, hogy a fedél a helyére rögzüljön.

## 8. NAPI HASZNÁLAT

1. Nyissa ki a vízcsapot.
2. Tartsa nyomva a ① gombot, amíg a készülék be nem kapcsol.
3. Töltse fel sótartályt, ha az üres.
4. Töltse fel az öblítőszer-adagolót, ha az üres.
5. Pakolja meg megfelelően a kosarakat.
6. Töltse be a mosogatószeret.
7. Válasszon ki és indítson el egy programot.
8. Zárja el a vízcsapot, amikor a program véget ér.

### 8.1 A mosogatószer használata

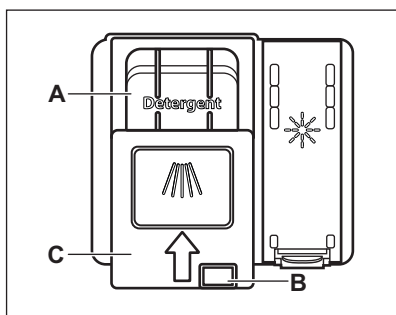

### VIGYÁZAT!

Csak mosogatógéphez készült, speciális mosogatószeret használjon.

1. A kioldó gomb (B) megnyomásával nyissa ki a fedelet (C).
2. Töltse a mosogatószeret a rekeszbe (A). A mosogatószer tablettá, por vagy gél formájában is használhatja.
3. Ha előmosás kiegészítő funkcióval rendelkezik a program, tegyen egy kevés mosogatószeret a készülék ajtajának belső részébe.
4. Zárja be a fedelet. Ügyeljen arra, hogy a fedél a helyére rögzüljön.



Az adagolandó mosogatószer-mennyiséggel kapcsolatban további tájékoztatásért olvassa el a termék csomagolásán található gyártói útmutatásokat. A normál mértékben szennyezett edények mosogatására általában 20 - 25 ml gél mosogatószer elegendő.



A rekeszbe (A) ne töltsön 30 ml-nél több gél állagú mosogatószeret.

## 8.2 Program kiválasztása és elindítása a MY TIME választósáv segítségével

1. Húzza keresztül az ujját a MY TIME választósávon a megfelelő program kiválasztásához.
  - A kiválasztott program jelzőfénye világítani kezd.
  - Az ECOMETER jelzi a víz- és energiafogyasztás szintjét.
  - A kijelző a program időtartamát mutatja.
2. Szükség szerint kapcsolja be a megfelelő EXTRAS kiegészítő funkciót.
3. Csupja be a készülék ajtaját a program elindításához.

## 8.3 A Előöblítés program kiválasztása és elindítása

1. A  Előöblítés kiválasztásához tartsa nyomva 3 másodpercig a Quick gombot.
  - A gombhoz tartozó visszajelző világít.
  - Az ECOMETER nem világít.
  - A kijelző a program időtartamát mutatja.
2. Csupja be a készülék ajtaját a program elindításához.

## 8.4 Az EXTRAS funkció bekapcsolása

1. Válasszon egy programot a MY TIME választósáv segítségével.
2. Nyomja meg a bekapcsolandó kiegészítő funkcióhoz tartozó gombot.
  - A gombhoz társított jelzőfénye világítani kezd.
  - A kijelző a program frissített időtartamát mutatja.
  - Az ECOMETER jelzi a víz- és energiafogyasztás frissített szintjét.

 Alapértelmezés szerint egy program elindítása előtt mindig be kell kapcsolni a megfelelő kiegészítő funkciókat. Ha az Utolsó programválasztás engedélyezett, a mentett kiegészítő funkciók automatikusan bekapcsolnak a programmal együtt.

 A kiegészítő funkciókat a program működése közben nem lehet be- vagy kikapcsolni.

 Nem minden kiegészítő funkció kombinálható egymással.

 A kiegészítő funkciók használata gyakran növeli a víz- és energiafogyasztást, valamint meghosszabbítja a program időtartamát.

## 8.5 Az AUTO Sense program elindítása

1. Nyomja meg a  gombot.
  - A gombhoz társított jelzőfénye világítani kezd.
  - A kijelző a program leghosszabb lehetséges időtartamát mutatja.

 A MY TIME és EXTRAS kiegészítő funkció nem használható ezzel a programmal.

2. Csupja be a készülék ajtaját a program elindításához.

A készülék érzékeli a töltet típusát, és ennek megfelelő mosogatási ciklust állít be. A ciklus alatt az érzékelők többször bekapcsolnak, és a program kezdeti időtartama lerövidülhet.

## 8.6 A program indításának késleltetése

1. Válasszon ki egy programot.

2. Annyiszor nyomja meg a  gombot, amíg a kívánt késleltetés meg nem jelenik a kijelzőn (1 és 24 óra között). A gombhoz társított jelzőfény világítani kezd.

3. Csukja be a készülék ajtaját a visszaszámlálás elindításához. A visszaszámlálás alatt a késleltetési idő és a kiválasztott program nem módosítható.

Amikor a visszaszámlálás befejeződött, megkezdődik a program végrehajtása.

## 8.7 Visszaszámlálás alatt a késleltetett indítás leállítása

Tartsa nyomva 3 másodpercig a  gombot.

A készülék visszatér programválasztás üzemmódba.

 Ha törli a késleltetett indítást, ismét ki kell választania a programot.

## 8.8 Futó program törlése

Tartsa nyomva 3 másodpercig a  gombot.

A készülék visszatér programválasztás üzemmódba.

 Egy új mosogatóprogram elindítása előtt ellenőrizze, hogy van-e mosogatószer a mosogatószer-adagolóban.

## 8.9 Ajtónyitás a készülék működése közben

Ha kinyitja az ajtót egy program futása közben, a készülék leáll. Ez módosíthatja

a program energiafogyasztását és időtartamát. Amikor ismét becsukja az ajtót, a készülék a megszakítási ponttól folytatja a működést.

 Ha a szárítási fázis alatt 30 másodpercnél hosszabb időre kinyitja az ajtót, az éppen futó program kikapcsol. Ez nem történik meg, ha az ajtót az AirDry funkció nyitja ki.

## 8.10 Az Auto Off funkció

Ha a készülék nem végez tevékenységet, az energiafogyasztás csökkentése érdekében ez a funkció kikapcsolja a készüléket.

A funkció az alábbiak esetén lép automatikusan működésbe:

- Miután a program véget ért.
- 5 perccel azután, ha a program nem indult el.

## 8.11 A program befejezése

Amikor a program kész, a kijelzőn megjelenik a **0:00** visszajelző.

Az Auto Off funkció automatikusan kikapcsolja a készüléket.

A be/ki gombon kívül egyik gomb sem működik.

# 9. HASZNOS TANÁCSOK ÉS JAVASLATOK

## 9.1 Általános

Kövesse az alábbi ötleteket, melyek optimális tisztítási és szárítási eredményt biztosítanak a napi használat során, valamint segítséget nyújtanak a környezet megóvásában.

- Ha az edényeket mosogatógépben tisztítja a felhasználói útmutató

utasításainak megfelelően, akkor általában alacsonyabb víz- és energiafogyasztás érhető el, mint a kézzel való mosogatásnál.

- A mosogatógépet teljesen pakolja meg a víz- és energiamegtakarítás érdekében. A legjobb tisztítási eredmény eléréséhez az evőeszközöket a kosarakban a

használati útmutató szerint rendezze el, és ne pakolja túl a kosarakat.

- Az edényeket ne öblítse le kézzel előzetesen. Ez növeli a víz- és energiafogyasztást. Szükség szerint állítson be előmosogatás szakasszal rendelkező programot.
- A nagyobb ételmaradékokat távolítsa el az edényekről, továbbá ürítse ki a csészéket és poharakat, mielőtt behelyezi azokat a készülékbe.
- Mielőtt a készülékbe helyezné, áztassa be vagy finoman dörzsölje meg az erősen odaégett ételmaradványokat tartalmazó edényeket.
- Ügyeljen arra, hogy a kosarakban az edények ne érjenek egymáshoz, illetve ne fedjék le egymást. Kizárólag ebben az esetben képes a víz megfelelően elérni és elmosogatni az edényeket.
- A mosogatószert, öblítőszert és sót használhatja különállóan, vagy használjon kombinált mosogatószer-tablettákat (pl.: „Mind az 1-ben”). Kövesse a termék csomagolásán látható utasításokat.
- Válassza ki a töltet típusának és a szennyeződés mértékének megfelelő programot. A leghatékonyabb víz- és energiafogyasztás az ECO programmal érhető el.
- A vízkő lerakódásának megakadályozása a készülékben:
  - Töltse fel a sótartályt, amikor szükséges.
  - Az ajánlott mennyiségű mosogatószert és öblítőszert alkalmazza.
  - Ellenőrizze, hogy a vízlágyító aktuális szintje megfelel-e a használt víz keménységének.
  - Kövesse az „**Apolás és tisztítás**” című fejezet utasításait.

## 9.2 Só, öblítőszert és mosogatószert használata

- Kizárólag mosogatógéphez forgalmazott só, öblítőszert és mosogatószert használjon. Egyéb termékek károsodást okozhatnak a készülékben.
- Az olyan környéken, ahol a víz kemény vagy nagyon kemény,

javasoljuk a sima mosogatószert (további hatóanyagokkal nem rendelkező por, gél, tabletták), öblítőszert és só különálló használatát az optimális tisztítási és szárítási eredmény eléréséhez.

- Rövid programok során nem oldódnak fel teljesen a mosogatószertabletták. A mosogatószert maradványok edényeken való lerakódásának megakadályozására hosszú programoknál használja a tablettákat.
- Mindig helyes mennyiségű mosogatószert használjon. Az elégtelen mennyiségű mosogatószert gyenge mosogatósi eredményhez, valamint vízkövesedéshez vagy az edények foltosodásához vezet. Ha túl sok mosogatószert alkalmaz lágy vagy lágyított víznél, az edényeken mosogatószert maradványok maradnak. A mosogatószert mennyiségét a vízkeménység alapján állítsa be. További információkért olvassa el a mosogatószert csomagolásán található útmutatásokat.
- Mindig helyes mennyiségű öblítőszert használjon. Az elégtelen mennyiségű öblítőszert csökkenti a szárítás eredményességét. Túl sok öblítőszert alkalmazása esetén az edényeken kékes réteg jön létre.
- Ügyeljen arra, hogy a vízlágyító szintje megfelelő legyen. Ha a szint túl magas, a vízben a só megnövelt mennyisége az evőeszközök rozsdásodását eredményezheti.

## 9.3 Mit tegyek, ha szeretném abbahagyni a kombinált mosogatószert-tabletták használatát?

Külön mosogatószert, só és öblítőszert használatának megkezdése előtt végezze el az alábbi lépéseket:

1. Állítsa be a legmagasabb szintet a vízlágyítóban.
2. Ellenőrizze, hogy tele van-e a sótartály és az öblítőszert-adagoló.
3. Indítsa el a Quick programot. Ne töltsön be mosogatószert, és ne töltsön meg a kosarakat.

4. A program lefutása után állítsa be a vizlágyítót a lakhelyén levő vízkeménységnek megfelelően.
5. Állítsa be az adagolt öblítőszer mennyiségét.

## 9.4 Programindítás előtt

A kiválasztott program elindítása előtt győződjön meg az alábbiakról:

- A szűrők tiszták, illetve a helyükön vannak.
- A sótartály kupakja rendesen záródik.
- A szórókarok nincsenek eltömődve.
- Van elegendő só és öblítőszer (ha nem kombinált mosogatószer-tablettákat használ).
- Megfelelő az edények elhelyezése a kosarakban.
- A kiválasztott program megfelel a töltet típusának és a szennyeződés mértékének.
- Mindig megfelelő mennyiségű mosogatószer van a gépben.

## 9.5 A kosarak bepakolása

- Mindig a kosarak teljes területét használja.
- A készülékben kizárólag mosogatógépben mosható eszközöket tisztítson.
- Ne tisztítson a készülékben fából, szaruból, alumíniumból, ónból és

sárgarézből készült tárgyakat, mivel azok megrepedhetnek, elgörbülhetnek, elszíneződhetnek, vagy felületük rücskössé válhat.

- Ne mosson a készülékben vizet felszívó darabokat (szivacsot, háztartási rongyot).
- Az üreges tárgyakat (pl. csészék, poharak és lábasok) nyílásukkal lefelé tegye be.
- Ügyeljen arra, hogy a poharak ne érnék egymáshoz.
- A könnyebb darabokat helyezze a felső kosárba. Ügyeljen arra, hogy az eszközök ne mozdulhassanak el.
- Az evőeszközöket és a kisebb tárgyakat helyezze az evőeszközfiókba.
- A program elindítása előtt győződjön meg arról, hogy a szórókarok szabadon mozoghatnak.

## 9.6 A kosarak kipakolása

1. Hagyja lehűlni az edényeket, mielőtt kipakolná a készülékből. A forró edények könnyebben megsérülnek.
2. Először az alsó kosarat, majd a felső kosarat ürítse ki.



A program befejezése után még víz maradhat a készülék belső felületein.

# 10. ÁPOLÁS ÉS TISZTÍTÁS



### FIGYELMEZTETÉS!

A Machine Care program futtatásától eltérő bármilyen karbantartás előtt kapcsolja ki a készüléket, és húzza ki a hálózati csatlakozódugót a csatlakozóaljzatból.



Az elszennyeződött szűrők és az eltömődött szórókarok rontják a mosogató eredményességét. Rendszeresen ellenőrizze, és szükség esetén tisztítsa meg azokat.

## 10.1 Machine Care

A Machine Care programmal hatékonyan megtisztíthatja a készülék belsejét. A program eltávolítja a vízkövet és a zsírlerakódásokat is.

Amikor a készülék azt érzékeli, hogy tisztítás szükséges, a  visszajelző világítani kezd. Indítsa el a Machine Care programot a készülék belsejének tisztításához.

## A Machine Care program mentése



A Machine Care program elindítása előtt tisztítsa meg a szűrőket és szűrőkarokat.

1. Használjon kifejezetten mosogatógépekhez tervezett vízköoldót vagy tisztítószert. Kövesse a termék csomagolásán látható utasításokat. Ne tegyen edényeket a kosarakba.
  2. Tartsa egyszerre lenyomva a + és AUTO Sense gombot kb. 3 másodpercig.
- Az és + visszajelző villog. A kijelzőn a program időtartama látható.
3. Csukja be a készülék ajtaját a program elindításához.

Amikor a program befejeződik, az visszajelző kialszik.

## 10.2 Belső tisztítás

- Egy puha, nedves ronggyal gondosan tisztítsa meg a készüléket, beleértve az ajtó gumi tömítését.
- Ne használjon súrolószert, súrolószivacsot, éles eszközt, erős vegyszert, fémszivacsot vagy oldószereket.
- A készülék hatékonyságának megőrzése érdekében legalább kéthavonta egyszer használjon mosogatógépekhez kifejlesztett speciális tisztítószert. Gondosan kövesse a termék csomagolásán található útmutatásokat.
- Az optimális tisztítás érdekében indítsa el a Machine Care programot.

## 10.3 Idegen tárgyak eltávolítása

Ellenőrizze a szűrőket és a vízgyűjtőt a mosogatógép minden használata után. Az idegen tárgyak (pl. üveg-, műanyag-, csont- vagy fopiszkálódarabok stb.) csökkentik a készülék tisztítási teljesítményét, és kárt okozhatnak a leeresztő szivattyúban.



### VIGYÁZAT!

Ha az idegen tárgyak eltávolítása nem sikerül, akkor forduljon a márkaszervizhez.

1. A szűrőrendszer szétszerelését ezen fejezet utasításai szerint végezze el.
2. Az idegen tárgyakat manuálisan távolítsa el.
3. A szűrők összeszerelését ezen fejezet utasításai szerint végezze el.

## 10.4 Külső tisztítás

- A készüléket puha, nedves ruhával tisztítsa.
- Csak semleges tisztítószert használjon.
- Ne használjon súrolószert, súrolószivacsot vagy oldószereket.

## 10.5 A szűrők tisztítása

A szűrőrendszer 3 részegységből áll.

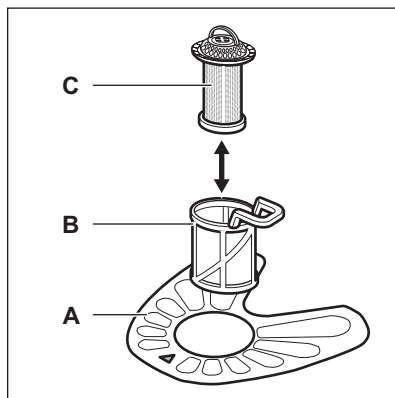

1. Az óramutató járásával ellentétesen fordítsa el a (B) szűrőt, és vegye ki.

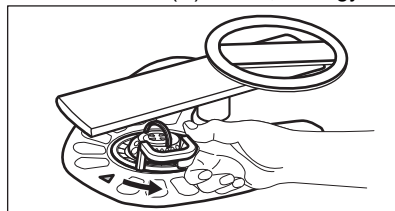

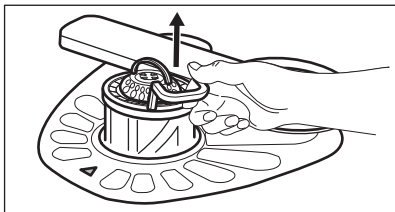

2. Húzza ki a (C) szűrőt a (B) szűrőből.
3. Vegye ki a lapos szűrőt (A).

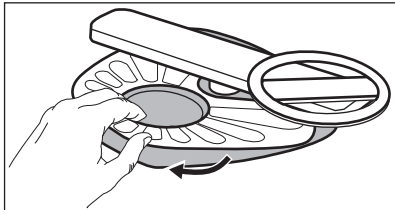

4. Vízrel tisztítsa meg a szűrőket.

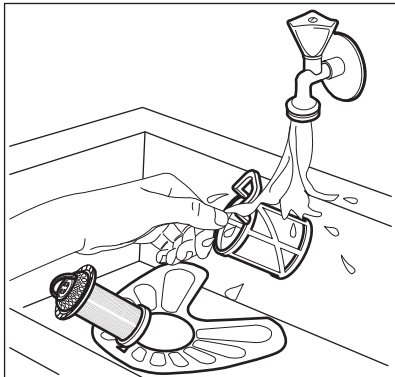

5. Győződjön meg arról, hogy nincs ételmaradvány vagy egyéb szennyeződés a vízgyűjtőben vagy annak széle körül.
6. Tegye vissza a lapos szűrőt (A) a helyére. Ügyeljen arra, hogy megfelelően helyezkedjen el a két vezetősín alatt.

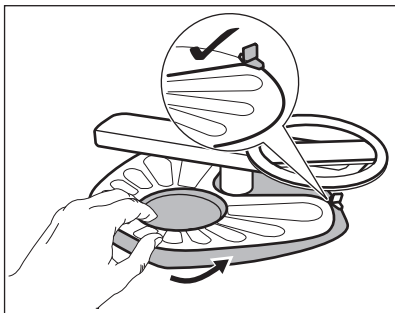

7. Szerelje vissza a szűrőket (B) és (C).
8. Tegye vissza a szűrőt (B) a lapos szűrőbe (A). Az óramutató járásával megegyező irányban forgassa, amíg nem rögzül.

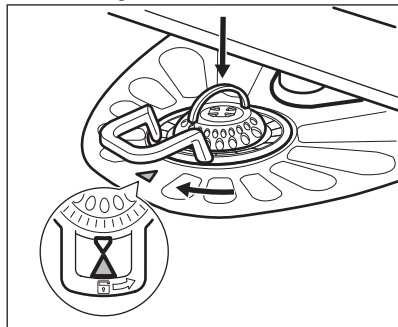

### VIGYÁZAT!

A szűrők helytelen pozíciója nem kielégítő mosogatási eredményt okoz, és a készüléket is károsítja.

## 10.6 Az alsó szórókar tisztítása

Az alsó szórókar rendszeres tisztítását javasoljuk, így elkerülhető, hogy az ételmaradványok eltömítsék a kar furatait.

Az eltömődött furatok miatt előfordulhat, hogy a mosogatás eredménye nem lesz megfelelő.

1. Húzza fel az alsó szórókart az eltávolításhoz.

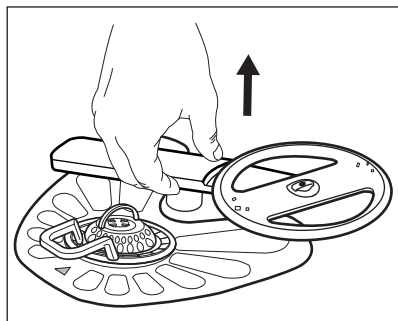

2. Tisztítsa meg a szórókart folyó víz alatt. Egy hegyes végű eszközzel, például fogvájóval távolítsa el a szennyeződések a furatokból.

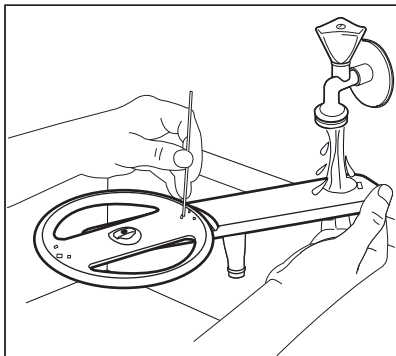

3. Visszahelyezéshez nyomja le a szűrőkart a helyére.

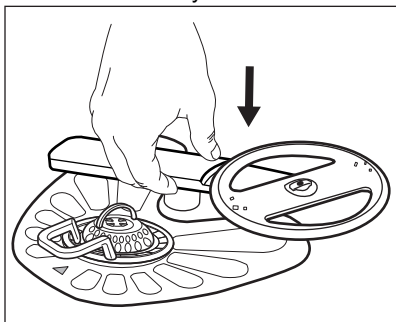

### 10.7 A felső szűrőkarok tisztítása

A felső szűrőkarok rendszeres tisztítását javasoljuk, így elkerülhető, hogy az ételmaradványok eltömítsék a karok furatait. Az eltömődött furatok miatt előfordulhat, hogy a mosogatás eredménye nem lesz megfelelő.

A felső szűrőkarok a felső kosár alatt helyezkednek el. A szűrőkarok (B) a vezetékbe (A) vannak szerelve a rögzítőelemek (C) segítségével.

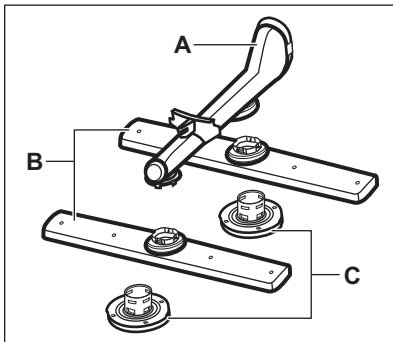

1. Húzza ki a felső kosarat.
2. A szűrőkar leszereléséhez fordítsa el a rögzítőelemet az óramutató járásával megegyező irányba.

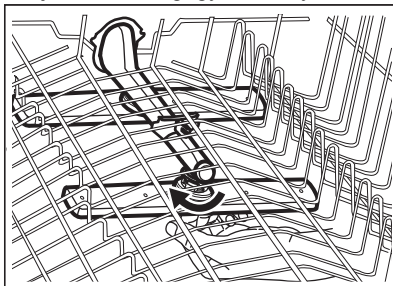

3. Tisztítsa meg a szűrőkart folyó víz alatt. Egy hegyes végű eszközzel, például fogvájóval távolítsa el a szennyeződést a furatokból.

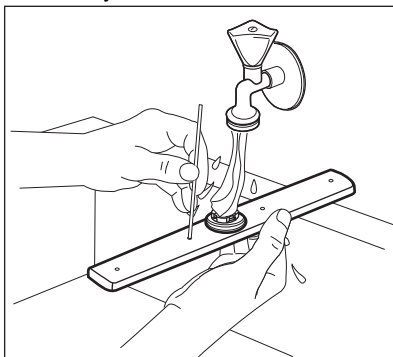

4. A szűrőkar visszaszereléséhez helyezze a rögzítőelemet a szűrőkarba, és az óramutató járásával megegyező irányba való elforgatással rögzítse a vezetékhez. Ügyeljen arra, hogy a rögzítőelem a helyére kattanjon.



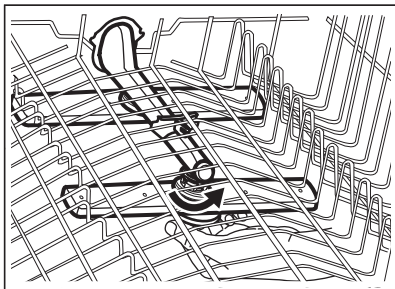

## 11. HIBAELEHÁRÍTÁS



### FIGYELMEZTETÉS!

A készülék szakszerűtlen javítása veszélyt jelenthet a felhasználó számára.

Minden javítást képzett szakembernek kell elvégeznie.

Az esetleges problémákat lásd a lenti táblázatban.

Néhány probléma esetén a kijelzőn megjelenhet egy riasztási kód.

**Az előforduló hibák többsége anélkül megoldható, hogy hivatalos szervizhez kellene fordulni.**

Hiba és riasztási kód	Lehetséges ok és megoldás
A készüléket nem lehet bekapcsolni.	<ul style="list-style-type: none"> <li>Győződjön meg róla, hogy a hálózati csatlakozó csatlakoztatva van a hálózati aljzathoz.</li> <li>Győződjön meg róla, hogy nincs kioldott biztosíték a biztosítékdozobban.</li> </ul>
A program nem indul el.	<ul style="list-style-type: none"> <li>Ellenőrizze, hogy az ajtó megfelelően be van-e zárva.</li> <li>Ha időkésleltetés van beállítva, törölje azt, vagy várja meg a visszaszámlálás befejeződését.</li> <li>A készülék regenerálja a vízlágyítóban lévő gyantát. A művelet körülbelül 5 percig tart.</li> </ul>
A készülék nem tölt be vizet. A kijelzőn a következő látható: <b>i10</b> vagy <b>i11</b> .	<ul style="list-style-type: none"> <li>Győződjön meg róla, hogy a vízvételi csap nyitva van.</li> <li>Győződjön meg róla, hogy a vízvételi forrásban lévő víznyomás nem túl alacsony-e. Az erre vonatkozó információkat a helyi vízügyi hatóságoktól szerezheti be.</li> <li>Győződjön meg róla, hogy a vízvételi csap nincs eldugulva.</li> <li>Ellenőrizze, hogy a befolyó cső szűrője nincs-e eltömődve.</li> <li>Ellenőrizze, hogy a leeresztő cső nincs-e megcsavarodva vagy megtörve.</li> </ul>

Hiba és riasztási kód	Lehetséges ok és megoldás
A készülék nem eresztí le a vizet. A kijelzőn a következő látható: <b>i20</b> .	<ul style="list-style-type: none"> <li>• Győződjön meg róla, hogy a szifon nincs eltömődve.</li> <li>• Ellenőrizze, hogy a belső szűrőrendszer nincs-e eltömődve.</li> <li>• Ellenőrizze, hogy a vízleeresztő cső nincs-e megcsavarodva vagy megtörve.</li> </ul>
A túlcordulásgátló bekapcsolt. A kijelzőn a következő látható: <b>i30</b> .	<ul style="list-style-type: none"> <li>• Zárja el a vízcsapot.</li> <li>• Ellenőrizze, hogy megfelelően van-e üzembe helyezve a készülék.</li> <li>• Ellenőrizze, hogy a kosarak a használati útmutatónak megfelelően vannak-e megtöltve.</li> </ul>
A vízszint-érzékelő meghibásodott. A kijelzőn a következő látható: <b>i41 - i44</b> .	<ul style="list-style-type: none"> <li>• Győződjön meg róla, hogy a szűrők tiszták.</li> <li>• Kapcsolja ki, majd ismét be a készüléket.</li> </ul>
A mosogatószivattyú vagy a leeresztőszivattyú meghibásodott. A kijelzőn a következő látható: <b>i51 - i59</b> vagy <b>i5A - i5F</b> .	<ul style="list-style-type: none"> <li>• Kapcsolja ki, majd ismét be a készüléket.</li> </ul>
A készülék belsejében a víz hőmérséklete túl magas, vagy a hőmérséklet-érzékelő meghibásodott. A kijelzőn a következő látható: <b>i61</b> vagy <b>i69</b> .	<ul style="list-style-type: none"> <li>• Ellenőrizze, hogy a belépő víz hőmérséklete nem haladja-e meg a 60 °C-ot.</li> <li>• Kapcsolja ki, majd ismét be a készüléket.</li> </ul>
A készülék meghibásodott. A kijelzőn a következő látható: <b>iC0</b> vagy <b>iC3</b> .	<ul style="list-style-type: none"> <li>• Kapcsolja ki, majd ismét be a készüléket.</li> </ul>
A készülékben a víz szintje túl magas. A kijelzőn a következő látható: <b>iF1</b> .	<ul style="list-style-type: none"> <li>• Kapcsolja ki, majd ismét be a készüléket.</li> <li>• Győződjön meg róla, hogy a szűrők tiszták.</li> <li>• Ellenőrizze, hogy a kifolyócső a padlótól számított megfelelő magasságban van-e felszerelve. Lásd az üzembe helyezési utasítást.</li> </ul>
A készülék működés közben többször leáll, majd elindul.	<ul style="list-style-type: none"> <li>• Ez normális jelenség. Ez optimális tisztítást és energiatakarékos működést eredményez.</li> </ul>
A program túl hosszú ideig működik.	<ul style="list-style-type: none"> <li>• Ha késleltetett indítás van beállítva, törölje azt, vagy várja meg a visszaszámlálás befejeződését.</li> <li>• A kiegészítő funkciók növelik a program időtartamát.</li> </ul>
A megjelenített programidőtartam eltér a fogyasztási értékek táblázatában feltüntetett időtartamtól.	<ul style="list-style-type: none"> <li>• Lásd a fogyasztási értékek táblázatát a „<b>Programkiválasztás</b>” című szakaszban.</li> </ul>

Hiba és riasztási kód	Lehetséges ok és megoldás
A kijelzőn a hátralévő idő értéke növekszik, és majdnem a program befejezéséig tartó időre ugrik.	<ul style="list-style-type: none"> <li>Ez nem hiba. A készülék megfelelően üzemel.</li> </ul>
A készülék ajtajából enyhe szivárgás észlelhető.	<ul style="list-style-type: none"> <li>A készülék nem áll vízszintesen. A vízszintbe állításhoz lazítsa vagy húzza meg az állítható lábakat (ha vannak).</li> <li>A készülék ajtaja nem központosan áll az üstön. Állítson a hátsó lábon (ha van).</li> </ul>
Nehéz becsukni a készülék ajtaját.	<ul style="list-style-type: none"> <li>A készülék nem áll vízszintesen. A vízszintbe állításhoz lazítsa vagy húzza meg az állítható lábakat (ha vannak).</li> <li>Az edények és evőeszközök egyes részei kiállnak a kosarakból.</li> </ul>
A készülék ajtaja kinyílik a mosogatási ciklus közben.	<ul style="list-style-type: none"> <li>Az AirDry funkció be van kapcsolva. Ekkor kikapcsolhatja a funkciót. Lásd: „<b>Alapbeállítások</b>”.</li> </ul>
Csörgő vagy kopogó zaj hallatszik a készülék belsőjéből.	<ul style="list-style-type: none"> <li>Az edények és evőeszközök elhelyezése nem megfelelő a kosarakban. Lásd a kosár megpakolására vonatkozó ismertetőt.</li> <li>Ellenőrizze, hogy a szórókarok szabadon mozognak-e.</li> </ul>
A hálózati megszakító a készülék miatt leold.	<ul style="list-style-type: none"> <li>A hálózati megszakító amperszáma nem elegendő az összes háztartási készülék egyszerre történő üzemeltetéséhez. Ellenőrizze a konnektor amperszámát és a megszakító kapacitását, és kapcsolja ki a használatban levő készülékek egyikét.</li> <li>Belső elektromos hiba a készülékben. Vegye fel a kapcsolatot egy hivatalos szervizzel.</li> </ul>

Miután ellenőrizte a készüléket, kapcsolja ki, majd kapcsolja be a készüléket. Ha a probléma ismét jelentkezik, akkor forduljon egy hivatalos szervizhez.

A táblázatban nem szereplő riasztási kódokkal kapcsolatban vegye fel a kapcsolatot egy hivatalos szervizzel.



#### FIGYELMEZTETÉS!



Nem javasoljuk a készülék használatát addig, amíg a probléma teljesen meg nem szűnik. Húzza ki a készülék dugaszát a konnektorból, és addig ne csatlakoztassa újra, míg nem biztos abban, hogy a készülék helyesen működik.

## 11.1 A termékszám (PNC)



Ha a márkaszervizhez fordul, adja meg a készülék termékszámát.

A PNC a készülék ajtaján levő adattáblán található. A PNC-t a kezelőpanelen is ellenőrizheti.

A PNC ellenőrzése előtt győződjön meg arról, hogy a készülék programválasztás üzemmódban van-e.

1. Tartsa egyszerre lenyomva a  és  AUTO Sense gombot kb. 3 másodpercig.

A kijelző megjeleníti a készülék PNC-jét.

2. A PNC megjelenítéséből való kilépéshez tartsa egyszerre nyomva a  és  AUTO Sense gombot kb. 3 másodpercig.

A készülék visszatér programválasztási üzemmódba.

## 11.2 A mosási és szárítási eredmény nem kielégítő

Probléma	Lehetséges ok és megoldás
A mosogatás eredménye nem kielégítő.	<ul style="list-style-type: none"> <li>• Tekintse meg a „<b>Mindennapi használat</b>”, és a „<b>Hasznos tanácsok és javaslatok</b>” c. fejezetet, valamint a kosár megtöltésére vonatkozó útmutatót.</li> <li>• Használjon intenzívebb mosóprogramot.</li> <li>• Kapcsolja be az ExtraPower kiegészítő funkciót a kiválasztott program mosási hatékonyságának növeléséhez.</li> <li>• Tisztítsa meg a szűrőkar-fúvókákat és a szűrőt. Tekintse meg az „<b>Ápolás és tisztítás</b>” c. szakaszt.</li> </ul>
A szárítás eredménye nem kielégítő.	<ul style="list-style-type: none"> <li>• Az elmosogatott tárgyakat túl hosszú ideig hagyta a zárt készülékben. Kapcsolja be az AirDry kiegészítő funkciót az ajtó automatikus kinyitásának beállításához és a szárítási hatékonyság növeléséhez.</li> <li>• Nincs a készülékben öblítőszer, vagy nem elegendő az adagolt öblítőszer mennyisége. Töltse fel az öblítőszer-adagolót, vagy állítsa az öblítőszer szintjét magasabb fokozatra.</li> <li>• A probléma forrása lehet maga az öblítőszer is.</li> <li>• Javasoljuk, hogy mindig használjon öblítőszer, kombinált mosogatószer-tabletták használatakor is.</li> <li>• Szükséges lehet a műanyag evőeszközök és edények törölközővel való szárítása.</li> <li>• A programnak nincs szárítási szakasza. Tekintse meg a „<b>Programáttekintés</b>” c. szakaszt.</li> </ul>
Fehér vonalak és kékes bevonat látható a poharakon és az edényeken.	<ul style="list-style-type: none"> <li>• Túl nagy volt az adagolt öblítőszer mennyisége. Alacsonyabb szintre állítsa be az öblítőszer szintjét.</li> <li>• Túl sok volt a mosogatószer.</li> </ul>
Foltok és megszáradt víz-cseppnyomok vannak a poharakon és az edényeken.	<ul style="list-style-type: none"> <li>• Nem megfelelő az adagolt öblítőszer mennyisége. Állítsa magasabbra az öblítőszer szintjét.</li> <li>• A probléma forrása lehet maga az öblítőszer is.</li> </ul>
A készülék belseje nedves.	<ul style="list-style-type: none"> <li>• Ez nem hibajelenség. A légnedvesség lecsapódik a készülék belső felületein.</li> </ul>
Szokatlan habképződés mosogatás közben.	<ul style="list-style-type: none"> <li>• Csak mosogatógéphez készült, speciális mosogatószert használjon.</li> <li>• Próbálja ki egy másik gyártótól származó mosogatószert.</li> <li>• Ne öblítse le az edényeket folyó vízben, mielőtt azokat behelyezné a készülékbe.</li> </ul>

Probléma	Lehetséges ok és megoldás
Rozsdafoltok láthatók az evőeszközökön.	<ul style="list-style-type: none"> <li>• Túl sok a só a mosogatáshoz használt vízben. Tekintse meg „<b>A vízlágyító</b>” c. szakaszt.</li> <li>• Ezüst és rozsdamentes evőeszközöket helyezett egymás mellé. Ne helyezzen egymáshoz közel ezüst és rozsdamentes tárgyakat.</li> </ul>
Mosogatószer marad a program végén a mosogató-szer-adagolóban.	<ul style="list-style-type: none"> <li>• A mosogatószer-tabletta beragadt az adagolóba, és ezért nem teljesen mosta ki a víz.</li> <li>• A víz nem tudja kimosni a mosogatószert az adagolóból. Győződjön meg róla, hogy a szűrőkarok útja szabad, illetve, hogy azok nincsenek eltömődve.</li> <li>• Ellenőrizze, hogy a kosarakba helyezett eszközök nem akadályozzák-e a mosogatószer-adagoló fedelének kinyitását.</li> </ul>
A készülék belsejében kellemetlen szag érzékelhető.	<ul style="list-style-type: none"> <li>• Tekintse meg a „<b>Belső tisztítás</b>” c. szakaszt.</li> <li>• Indítsa el a Machine Care programot vízkötelenítő vagy a mosogatógépekhez tervezett tisztítószer használatával.</li> </ul>
Vízkölerakódás látható az evőeszközökön, az üstön és az ajtó belsején.	<ul style="list-style-type: none"> <li>• A só szintje alacsony; ellenőrizze a feltöltés visszajelzést.</li> <li>• A sótartály kupakja nem záródik rendesen.</li> <li>• A csapvíz kemény. Tekintse meg „<b>A vízlágyító</b>” c. szakaszt.</li> <li>• A só használata és a vízlágyító regenerálása akkor is szükséges, ha kombinált tablettát használ. Tekintse meg „<b>A vízlágyító</b>” c. szakaszt.</li> <li>• Indítsa el a Machine Care programot a mosogatógépekhez tervezett vízköoldó használatával.</li> <li>• Amennyiben továbbra is vízkőmaradványokat észlel, erre a célra készült speciális készüléktisztító szerrel tisztítsa meg a készüléket.</li> <li>• Próbáljon ki másik mosogatószert.</li> <li>• Forduljon a mosogatószer gyártójának ügyfélszolgálatához.</li> </ul>
Az edények fénytelené válnak, elszíneződtek vagy sérültek.	<ul style="list-style-type: none"> <li>• Ellenőrizze, hogy kizárólag mosogatógépben tisztítható tárgyakat helyezett-e a készülékbe.</li> <li>• Óvatosan végezze a kosarakba való be- és kikapcsolást. Lásd a kosár megpakolására vonatkozó ismertetőt.</li> <li>• A kényes darabokat helyezze a felső kosárba.</li> <li>• Kapcsolja be a GlassCare kiegészítő funkciót, hogy speciális kezelést biztosítson az üvegedények és egyéb kényes tárgyak számára.</li> </ul>



Tekintse meg „Az első használat előtt”, „Mindennapi használat”, vagy „Ötletek és tippek” című fejezetet a lehetséges okokért.

## 12. MŰSZAKI INFORMÁCIÓ

Méretek	Szélesség / magasság / mélység (mm)	446 / 818 - 898 / 550
Elektromos csatlakozás <sup>1)</sup>	Feszültség (V)	220 - 240
	Frekvencia (Hz)	50
Víznyomás	Min. / max. bar (MPa)	0.5 (0.05) / 8 (0.8)
Vízellátás	Hideg víz vagy melegvíz <sup>2)</sup>	max 60 °C
Kapacitás	Teríték beállítások	10
Energiafogyasztás <sup>3)</sup>	Készenléti üzemmód (W)	5.0
	Kikapcsolt állapotban (W)	0.50

<sup>1)</sup> Lásd az adattáblán lévő egyéb értékeket.

<sup>2)</sup> Ha a melegvíz alternatív energiaforrásból származik (pl. napelemek), akkor az energiafogyasztás csökkentése érdekében használja a melegvíz-vezetékét.

<sup>3)</sup> Az 1059/2010 sz. rendelettel összhangban.

### 12.1 Az EU EPREL adatbázisra mutató hivatkozás

A készülékhez mellékelt energiabesorolási címkén található QR-kód a készülék EU EPREL adatbázisban való regisztrációjára mutató hivatkozást tartalmaz. A későbbi tájékozódás érdekében tartsa meg az energiabesorolási címkét a használati útmutatóval és a készülékhez mellékelt minden egyéb dokumentummal együtt.

A termék teljesítményére vonatkozó információk találhatóak az EU EPREL

adatbázisban a <https://eprel.ec.europa.eu> hivatkozás, valamint a készülék adattábláján található modellnév és termékszám segítségével. Lapozza fel a „Termékleírás” című fejezetet.

Az energiabesorolási címkére vonatkozó részletes tájékoztatásért látogassa meg a [www.theenergylabel.eu](http://www.theenergylabel.eu) weboldalt.

## 13. KÖRNYEZETVÉDELMI TUDNIVALÓK

következő jelzéssel ellátott anyagokat hasznosítsa újra. Újrahasznosításhoz tegye a megfelelő konténerekbe a csomagolást. Járuljon hozzá környezetünk és egészségünk védelméhez, és hasznosítsa újra az elektromos és elektronikus hulladékot. A

tiltó szimbólummal ellátott készüléket ne dobja a háztartási hulladék közé. Juttassa el a készüléket a helyi újrahasznosító telepre, vagy lépjen kapcsolatba a hulladékkezelésért felelős hivatallal.

## CUPRINS

1. INFORMAȚII PRIVIND SIGURANȚA.....	31
2. INSTRUCȚIUNI DE SIGURANȚĂ.....	33
3. DESCRIEREA PRODUSULUI.....	35
4. PANOU DE COMANDĂ.....	36
5. SELECTAREA PROGRAMULUI.....	37
6. SETĂRI DE BAZĂ .....	40
7. ÎNAINTE DE PRIMA UTILIZARE.....	44
8. UTILIZAREA ZILNICĂ.....	45
9. INFORMAȚII ȘI SFATURI.....	48
10. ÎNGRIJIREA ȘI CURĂȚAREA.....	49
11. DEPANARE.....	53
12. INFORMAȚII TEHNICE.....	57

## NE GÂNDIM LA DVS

Vă mulțumim că ați achiziționat un aparat Electrolux. Ați ales un produs rezultat în urma a zeci de ani de experiență profesională și inovație. Ingenios și stilat, a fost conceput gândindu-vă la Dvs. Pentru ca să fiți asigurat că aveți toate cunoștințele necesare pentru obținerea unor rezultate extraordinare de fiecare dată când îl folosiți.

Bine ați venit la Electrolux.

**Vizitați site-ul nostru pentru:**



A găsi sfaturi privind utilizarea, broșuri, informații pentru depanare, service și reparații:

**[www.electrolux.com/support](http://www.electrolux.com/support)**



A vă înregistra produsul pentru a beneficia de servicii mai bune:

**[www.registerelectrolux.com](http://www.registerelectrolux.com)**



A cumpăra accesorii, consumabile și piese de schimb originale pentru aparatul dvs.:

**[www.electrolux.com/shop](http://www.electrolux.com/shop)**

## ASISTENȚĂ PENTRU CLIEȚI ȘI SERVICE

Utilizați întotdeauna piese de schimb originale.

Atunci când contactați Centrul nostru de service autorizat, asigurați-vă că aveți la dispoziție următoarele informații: Model, PNC, Număr de serie.

Informațiile pot fi găsite pe plăcuța cu date tehnice.

 Avertisment / Atenție - Informații privind siguranța

 Informații și sfaturi generale

 Informații privind mediul înconjurător

Ne rezervăm dreptul asupra efectuării de modificări.

### 1. INFORMAȚII PRIVIND SIGURANȚA

Înainte de instalarea și de utilizarea aparatului, citiți cu atenție instrucțiunile furnizate. Producătorul nu este

responsabil pentru nicio vătămare sau daună rezultată din instalarea sau utilizarea incorectă. Păstrați permanent instrucțiunile într-un loc sigur și accesibil pentru o consultare ulterioară.

### 1.1 Siguranța copiilor și a persoanelor vulnerabile

- Acest aparat poate fi utilizat de copiii cu vârsta mai mare de 8 ani, de persoanele cu capacități fizice, senzoriale sau mentale reduse sau de persoanele fără cunoștințe sau experiență doar sub supraveghere sau după o scurtă instruire care să le ofere informațiile necesare despre utilizarea sigură a aparatului și să le permită să înțeleagă pericolele la care se expun.
- Copiii cu vârsta între 3 și 8 ani și persoanele cu dizabilități profunde și complexe nu trebuie lăsate să se apropie de aparat dacă nu sunt supravegheate permanent.
- Copiii cu vârsta mai mică de 3 ani nu trebuie lăsați să se apropie de aparat dacă nu sunt supravegheați permanent.
- Nu lăsați copiii să se joace cu aparatul.
- Nu lăsați detergenții la îndemâna copiilor.
- Nu lăsați copiii și animalele să se apropie de aparat atunci când ușa acestuia este deschisă.
- Copiii nu vor realiza curățarea sau întreținerea realizată de utilizator asupra aparatului fără a fi supravegheați.

### 1.2 Informații generale despre siguranță

- Acest aparat este conceput pentru utilizare casnică și utilizări similare, cum ar fi:
  - ferme, bucătării pentru personal din magazine, birouri și alte medii de lucru;
  - de către clienții din hoteluri, moteluri, unități de cazare cu mic dejun și alte medii de tip rezidențial.
- Nu modificați specificațiile acestui aparat.
- Presiunea apei utilizate (minimă și maximă) trebuie să fie în intervalul 0.5 (0.05) / 8 (0.8) bar (MPa)



- Respectați numărul maxim de seturi de veselă 10 .
- În cazul în care cablul de alimentare este deteriorat, acesta trebuie înlocuit de producător, centrul de service autorizat sau persoane cu o calificare similară pentru a se evita orice pericol.
- **AVERTISMENT:** Cuțitele și alte ustensile cu vârfuri ascuțite trebuie puse în coș cu vârful în jos sau în poziție orizontală.
- Nu lăsați aparatul cu ușa deschisă nesupravegheat pentru a evita să călcați accidental pe aceasta.
- Înainte de a efectua orice operație de întreținere, dezactivați aparatul și scoateți ștecherul din priză.
- Nu folosiți apă pulverizată cu presiune ridicată sau abur pentru curățarea aparatului.
- Dacă aparatul are la bază deschideri pentru ventilare, acestea nu trebuie acoperite, de ex. cu un covor.
- Aparatul trebuie conectat la rețeaua de apă folosind noile seturi de furtunuri furnizate. Seturile vechi de furtunuri nu trebuie refolosite.

## 2. INSTRUCȚIUNI DE SIGURANȚĂ

### 2.1 Instalarea



#### **AVERTISMENT!**

Doar o persoană calificată trebuie să instaleze acest aparat.

- Îndepărtați toate ambalajele.
- Dacă aparatul este deteriorat, nu îl instalați sau utilizați.
- Nu folosiți aparatul înainte de a-l instala în structura încastrată din cauza îngrijorărilor privind siguranța.
- Urmați instrucțiunile de instalare furnizate împreună cu aparatul.
- Aveți întotdeauna grijă când mutați aparatul deoarece acesta este greu. Folosiți întotdeauna mănuși de protecție și încălțăminte închisă.
- Nu instalați sau utilizați aparatul într-un loc în care temperatura este sub 0°C.
- Instalați aparatul într-un loc sigur și adecvat care satisface cerințele privind instalarea.

### 2.2 Conexiunea la rețeaua electrică



#### **AVERTISMENT!**

Pericol de incendiu și electrocutare.

- Aparatul trebuie legat la o priză cu împământare.
- Asigurați-vă că parametrii de pe plăcuța cu date tehnice sunt compatibili cu valorile nominale ale sursei de alimentare.
- Utilizați întotdeauna o priză cu protecție (împământare) contra electrocutării, montată corect.
- Nu folosiți prize multiple și cabluri prelungitoare.
- Procedați cu atenție pentru a nu deteriora ștecherul și cablul de alimentare electrică. Dacă este necesară înlocuirea cablului de alimentare, acesta trebuie înlocuit numai de către Centrul de service autorizat.

- Introduceți ștecherul în priză numai după încheierea procedurii de instalare. Asigurați accesul la priză după instalare.
- Nu trageți de cablul de alimentare pentru a scoate din priză aparatul. Trageți întotdeauna de ștecher.
- Acest aparat este dotat cu un ștecher cu o siguranță de 13 A. Dacă este necesară schimbarea siguranței din ștecher, folosiți doar o siguranță de 13 A ASTA (BS 1362) (doar pentru Regatul Unit și Irlanda).

### 2.3 Racordarea la apă

- Nu deteriorați furtunurile de apă.
- Înainte de conectarea la țevi noi, țevi care nu au fost folosite mult timp, la care s-au făcut lucrări de reparație sau au fost montate noi dispozitive (apometre, etc.), lăsați să curgă apa până când aceasta devine curată și limpede.
- Asigurați-vă că nu sunt pierderi vizibile de apă în timpul și după prima utilizare a aparatului.
- Furtunul de alimentare cu apă este prevăzut cu o supapă de siguranță și o teacă cu un cablu de alimentare interior.

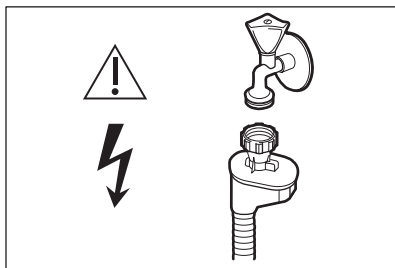

#### AVERTISMENT!

Tensiune periculoasă.

- Dacă furtunul de alimentare cu apă este deteriorat, închideți imediat robinetul de apă și deconectați ștecherul din priză. Pentru a înlocui furtunul de alimentare cu apă, contactați Centrul de service autorizat.

### 2.4 Utilizarea

- Produsele inflamabile sau obiectele umezite cu produse inflamabile nu

trebuie introduse în aparat, nici puse adiacent sau deasupra acestuia.

- Detergenții pentru mașina de spălat vase sunt periculoși. Respectați instrucțiunile de siguranță de pe ambalajul detergentului.
- Nu consumați și nu vă jucați cu apa din aparat.
- Nu scoateți vasele din aparat înainte de finalizarea programului. Poate rămâne puțin detergent pe vase.
- Nu depozitați articole sau aplicați presiune pe ușa deschisă a aparatului.
- Aparatul poate genera abur fierbinte dacă deschideți ușa în timpul funcționării unui program.

### 2.5 Iluminarea interioară



#### AVERTISMENT!

Pericol de rănire.

- Referitor la becul (becurile) din acest produs și becurile de schimb vândute separat: Aceste becuri sunt concepute pentru a suporta situațiile fizice extreme din aparatele electrocasnice, cum ar fi cele de temperatură, vibrație, umiditate sau au rolul de a semnaliza informații privitoare la starea operațională a aparatului. Acestea nu sunt destinate utilizării în alte aplicații și nu sunt adecvate pentru iluminarea camerelor din locuință.
- Aparatul este prevăzut cu un bec intern care se aprinde când se deschide ușa și se stinge când aceasta se închide.
- Pentru înlocuirea becului interior, contactați Centrul de service autorizat.

### 2.6 Service

- Pentru a repara aparatul contactați Centrul de service autorizat. Utilizați numai piese de schimb originale.
- Rețineți că reparațiile făcute în regie proprie sau care nu sunt făcute de profesioniști pot afecta siguranța și pot anula garanția.
- Următoarele piese de schimb vor fi disponibile timp de 7 ani după ce modelul nu mai este fabricat: motorul,

pompa de circulare și evacuare, radiatoarele și elementele de încălzire, inclusiv pompele de căldură, conductele și echipamentele anexă, inclusiv furtunuri, supape, filtre și opritoare de apă, piese structurale și de interior legate de ansamblurile de la ușă, plăcile cu circuite imprimate, afișajele electronice, comutatoarele de presiune, termostate și senzori, software și firmware, inclusiv software-ul de resetare. Rețineți că unele piese de schimb sunt disponibile doar la reparatorii profesioniști și nu toate piesele de schimb sunt relevante pentru toate modelele.

- Următoarele piese de schimb vor fi disponibile timp de 10 ani după ce modelul nu mai este fabricat: balamaua și garniturile ușii, alte

garnituri, brațe de pulverizare, filtre de evacuare, rafturi de interior și periferice din plastic, cum ar fi coșuri și capace.

## 2.7 Gestionarea deșeurilor după încheierea ciclului de viață al aparatului



### AVERTISMENT!

Pericol de vătămare sau sufocare.

- Deconectați aparatul de la sursa de alimentare electrică.
- Tăiați cablul electric și îndepărtați-l.
- Scoateți dispozitivul de blocare a ușii pentru a preveni închiderea copiilor sau a animalelor de companie în aparat.

## 3. DESCRIEREA PRODUSULUI



Imaginea de mai jos are rol doar de prezentare generală a produsului. Pentru informații mai detaliate, consultați celelalte capitole și/sau documente furnizate împreună cu aparatul.

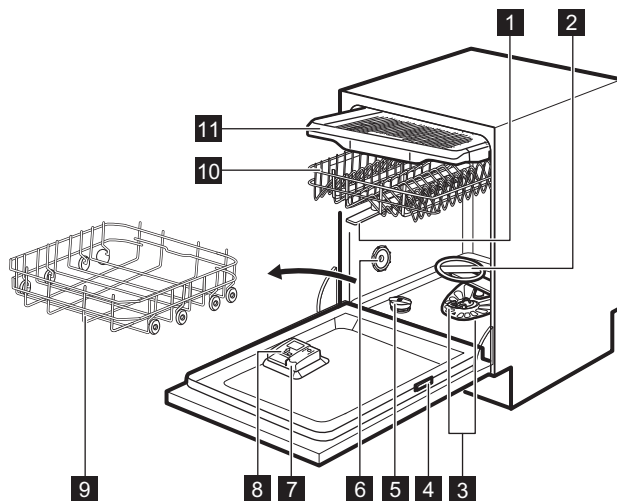

**1** Brațe stropitoare superioare

**2** Braț stropitor inferior

- 3** Filtre
- 4** Plăcuță cu date tehnice
- 5** Recipient pentru sare
- 6** Orificiu de aerisire
- 7** Dozator pentru agentul de clătire
- 8** Dozator pentru detergent
- 9** Coș inferior
- 10** Coș superior
- 11** Sertar pentru tacâmuri

### 3.1 Iluminare interioară

Aparatul are un bec intern. Se aprinde când deschideți ușa sau porniți aparatul când ușa este deschisă.

Becul se stinge când închideți ușa sau opriți aparatul. În caz contrar, se stinge automat după un timp pentru a economisi energie.

## 4. PANOU DE COMANDĂ

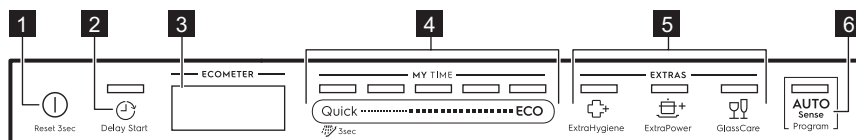

- 1** Buton Pornit/Oprit / Buton Resetare
- 2** Buton Delay Start
- 3** Afișaj
- 4** Bară de selectare MY TIME
- 5** Butoane EXTRAS
- 6** Buton program AUTO Sense

### 4.1 Afișaj

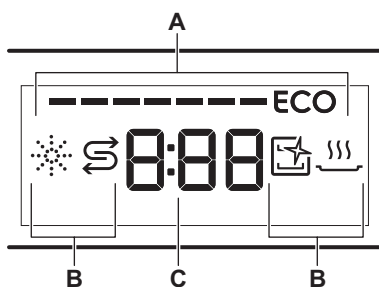

- A.** ECOMETER
- B.** Indicatoare luminoase
- C.** Indicator timp





### 4.2 ECOMETER



ECOMETER indică modul în care selectarea programului afectează consumul de energie și apă. Cu cât sunt aprinse mai multe bare, cu atât este mai redus consumul.

**ECO** indică selectarea programului cel mai prietenos cu mediul pentru o încălțătură cu murdărie normală.

## 4.3 Indicatoare

Indicator	Descriere
	Indicator agent de clătire. Acesta se aprinde atunci când dozatorul pentru agent de clătire trebuie realimentat. Consultați capitolul „Înainte de prima utilizare”.
	Indicator sare. Acesta se aprinde atunci când recipientul pentru sare trebuie realimentat. Consultați capitolul „Înainte de prima utilizare”.
	Indicator Machine Care. Acesta este aprins când aparatul are nevoie de curățarea internă cu programul Machine Care. Consultați capitolul „Îngrijire și curățare”.
	Indicator fază de uscare. Acesta este aprins când selectați un program cu fază de uscare. Acesta se aprinde intermitent în momentul rulării fazei de uscare. Consultați capitolul „Selectare program”.

## 5. SELECTAREA PROGRAMULUI

### 5.1 MY TIME

Cu ajutorul barei de selectare MY TIME puteți selecta un ciclu adecvat de spălare în funcție de durata programului, de la 30 de minute și până la patru ore.

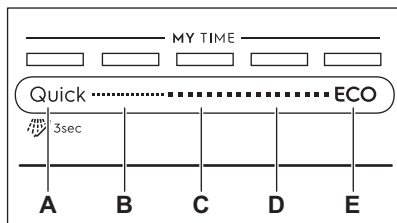

- A. • **Quick** este cel mai scurt program adecvat (**30min**) pentru spălarea unei încărcături cu murdărie proaspătă și ușoară.
-  **Pre-clătire (15min)** este un program pentru clătirea resturilor alimentare de pe vase. Previne formarea mirosurilor în aparat. Nu utilizați detergent cu acest program.
- B. **1h** este un program adecvat pentru spălarea unei încărcături cu murdărie proaspătă și puțin uscată.
- C. **1h 30min** este un program adecvat pentru spălarea și uscarea articolelor cu murdărie normală.

- D. **2h 40min** este un program adecvat pentru spălarea și uscarea articolelor foarte murdare.
- E. **ECO** este cel mai lung program(**4h**) care oferă cea mai eficientă utilizare a apei și cel mai eficient consum energetic pentru vase din porțelan și tacâmuri cu un nivel de murdărie normal. Acesta este programul standard omologat la institutele de testare. <sup>1)</sup>

### 5.2 EXTRAS

Puteți regla selectarea programului în funcție de nevoile dvs. prin activarea EXTRAS.

#### ExtraHygiene

 ExtraHygiene asigură rezultate mai bune la igienizare prin menținerea temperaturii între 65 și 70 °C pentru cel puțin 10 minute în timpul ultimei faze de clătire.

#### ExtraPower

 ExtraPower îmbunătățește rezultatele la spălarea programului

<sup>1)</sup> Acest program este folosit pentru stabilirea conformității cu Reglementarea Ecodesign a Comisiei Europene (UE) 2019/2022.

selectat. Opțiunea crește temperatura de spălare și durata.

## GlassCare

 GlassCare asigură îngrijire specială pentru o încărcătură delicată. Opțiunea previne schimbările rapide ale temperaturii de spălare pentru programul selectat și o reduce la 45 °C. Astfel sunt protejate în mod special paharele.

## 5.3 AUTO Sense

Programul AUTO Sense reglează automat ciclul de spălare la tipul de încărcătură.

Aparatul detectează gradul de murdărie și numărul de vase din coșuri. Acesta reglează temperatura și cantitatea de apă, precum și durata spălării.

## 5.4 Prezentarea programelor

Program	Tip încărcătură	Grad de murdărire	Fazele programului	EXTRAS
Quick	<ul style="list-style-type: none"> <li>Vase din porțelan</li> <li>Tacâmuri</li> </ul>	<ul style="list-style-type: none"> <li>Proaspăt</li> </ul>	<ul style="list-style-type: none"> <li>Spălare 50 °C</li> <li>Clătire intermediară</li> <li>Clătire finală 45 °C</li> <li>AirDry</li> </ul>	<ul style="list-style-type: none"> <li>ExtraPower</li> <li>GlassCare</li> <li>ExtraHygiene</li> </ul>
 Pre-clătire	<ul style="list-style-type: none"> <li>Toate tipurile de încărcături</li> </ul>	<ul style="list-style-type: none"> <li>Toate nivelurile de murdărie</li> </ul>	<ul style="list-style-type: none"> <li>Prespălare</li> </ul>	EXTRAS nu se pot folosi cu acest program.
1h	<ul style="list-style-type: none"> <li>Vase din porțelan</li> <li>Tacâmuri</li> </ul>	<ul style="list-style-type: none"> <li>Proaspăt</li> <li>Murdărie ușoară uscată</li> </ul>	<ul style="list-style-type: none"> <li>Spălare 60 °C</li> <li>Clătire intermediară</li> <li>Clătire finală 50°C</li> <li>AirDry</li> </ul>	<ul style="list-style-type: none"> <li>ExtraPower</li> <li>GlassCare</li> <li>ExtraHygiene</li> </ul>
1h 30min	<ul style="list-style-type: none"> <li>Vase din porțelan</li> <li>Tacâmuri</li> <li>Oale</li> <li>Tigăi</li> </ul>	<ul style="list-style-type: none"> <li>Normală</li> <li>Murdărie ușoară uscată</li> </ul>	<ul style="list-style-type: none"> <li>Spălare 60 °C</li> <li>Clătire intermediară</li> <li>Clătire finală 55 °C</li> <li>Uscare</li> <li>AirDry</li> </ul>	<ul style="list-style-type: none"> <li>ExtraPower</li> <li>GlassCare</li> <li>ExtraHygiene</li> </ul>
2h 40min	<ul style="list-style-type: none"> <li>Vase din porțelan</li> <li>Tacâmuri</li> <li>Oale</li> <li>Tigăi</li> </ul>	<ul style="list-style-type: none"> <li>De la normală la foarte murdară</li> <li>Uscată</li> </ul>	<ul style="list-style-type: none"> <li>Prespălare</li> <li>Spălare 60 °C</li> <li>Clătire intermediară</li> <li>Clătire finală 60 °C</li> <li>Uscare</li> <li>AirDry</li> </ul>	<ul style="list-style-type: none"> <li>ExtraPower</li> <li>GlassCare</li> <li>ExtraHygiene</li> </ul>

Program	Tip încărcătură	Grad de murdărire	Fazele programului	EXTRAS
ECO	<ul style="list-style-type: none"> <li>Vase din porțelan</li> <li>Tacâmuri</li> <li>Oale</li> <li>Tigăi</li> </ul>	<ul style="list-style-type: none"> <li>Normală</li> <li>Murdărie ușoară uscată</li> </ul>	<ul style="list-style-type: none"> <li>Prespălare</li> <li>Spălare 50 °C</li> <li>Clătire intermediară</li> <li>Clătire finală 55 °C</li> <li>Uscare</li> <li>AirDry</li> </ul>	<ul style="list-style-type: none"> <li>ExtraPower</li> <li>GlassCare</li> <li>ExtraHygiene</li> </ul>
AUTO Sense	<ul style="list-style-type: none"> <li>Vase din porțelan</li> <li>Tacâmuri</li> <li>Oale</li> <li>Tigăi</li> </ul>	Programul se adaptează la toate nivelurile de murdărie.	<ul style="list-style-type: none"> <li>Prespălare</li> <li>Spălare 50 - 60°C</li> <li>Clătire intermediară</li> <li>Clătire finală 60 °C</li> <li>Uscare</li> <li>AirDry</li> </ul>	EXTRAS nu se pot folosi cu acest program.
Machine Care	<ul style="list-style-type: none"> <li>Fără încărcătură</li> </ul>	Programul curăță interiorul aparatului.	<ul style="list-style-type: none"> <li>Spălare 70 °C</li> <li>Clătire intermediară</li> <li>Clătire finală</li> <li>AirDry</li> </ul>	EXTRAS nu se pot folosi cu acest program.

## Valori de consum

Program 1) 2)	Apă (l)	Energie (Kwh)	Durată (min.)
Quick	9.3 - 11.3	0.560 - 0.685	30
Pre-clătire	3.1 - 3.8	0.012 - 0.014	15
1h	9.0 - 11.0	0.693 - 0.847	60
1h 30min	9.3 - 11.4	0.772 - 0.944	90
2h 40min	9.4 - 11.5	0.876 - 1.071	160
ECO	9.9 <sup>3)</sup> / 9.9 <sup>4)</sup>	0.657 <sup>3)</sup> / 0.673 <sup>4)</sup>	240 <sup>3)</sup> / 240 <sup>4)</sup>
AUTO Sense	8.3 - 11.5	0.677 - 1.036	120 - 170
Machine Care	8.3 - 10.1	0.593 - 0.725	60

1) Presiunea și temperatura apei, variațiile curentului electric, opțiunile, numărul de vase și gradul de murdărie pot modifica valorile.

2) Valorile pentru alte programe decât ECO sunt orientative.

3) Conform cu regulamentul 1016/2010.

4) Conform cu regulamentul 2019/2022.

## Informații pentru institutele de testare

Pentru a primi informațiile necesare pentru realizarea testelor de performanță (de ex. conform cu EN60436), trimiteți un e-mail la:

[info.test@dishwasher-production.com](mailto:info.test@dishwasher-production.com)

În solicitarea dumneavoastră, includeți codul cu numărul produsului (PNC) de pe plăcuța cu date tehnice.

Pentru orice alte întrebări referitoare la mașina Dvs. de spălat vase, consultați manualul de utilizare furnizat împreună cu aparatul.

## 6. SETĂRI DE BAZĂ

Puteți configura aparatul prin modificarea setărilor de bază în funcție de nevoile dvs.

Număr	Setări	Valori	Descriere <sup>1)</sup>
1	Duritate apa	De la nivelul 1L la nivelul 10L (implicit: 5L)	Reglează nivelul dedurizatorului apei în funcție de duritatea apei din zona dvs.
2	Nivel agent de clătire	De la nivelul 0A la nivelul 8A (implicit: 5A)	Reglează nivelul pentru agentul de clătire conform dozajului necesar.
3	Sunet de sfârșit	On Off (implicit)	Activarea sau dezactivarea semnalului acustic pentru încheierea programului.
4	Deschiderea automată a ușii	On (implicit) Off	Activați sau dezactivați AirDry.
5	Tonul de la taste	On (implicit) Off	Activează sau dezactivează sunetul la apăsarea butoanelor.
6	Selectarea celui mai recent program	On Off (implicit)	Activează sau dezactivează selectarea automată a programului și opțiunilor folosite cel mai recent.
7	Afișare pe poadea	On (implicit) Off	Activați sau dezactivați TimeBeam.

<sup>1)</sup> Pentru mai multe detalii, consultați informațiile din acest capitol.

Puteți modifica setările de bază la modul setare.

Atunci când aparatul este în modul setare, barele ECOMETER reprezintă setările disponibile. La fiecare setare, clipește o bară ECOMETER dedicată.

Ordinea de prezentare a setărilor de bază din tabel este și ordinea setărilor de pe ECOMETER:

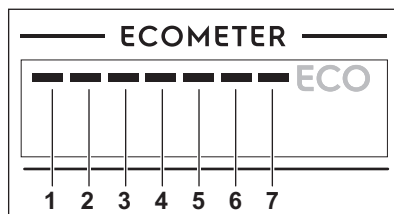



## 6.1 Modul setare

### Navigarea în modul setare

Puteți naviga în modul setare folosind bara de selectare MY TIME.

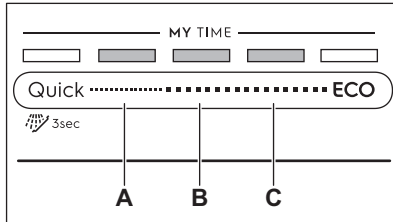

- A. Buton **Anterior**
- B. Buton **OK**
- C. Buton **Următor**

Folosiți **Anterior** și **Următor** pentru a comuta între setările de bază și pentru a le schimba valoarea.

Folosiți **OK** pentru a intra în setarea selectată și pentru a confirma schimbarea valorii acesteia.

### Intrarea în modul setare

Puteți intra în modul setare înainte de a începe un program. Nu puteți intra în modul setare dacă programul este activ.

Pentru a intra în modul setare, apăsați lung și simultan **Quick** și **ECO** timp de circa 3 secunde.

Se aprind luminile corespunzătoare pentru **Anterior**, **OK** și **Următor**.

### Modificarea unei setări

Asigurați-vă că aparatul este în modul setare.

1. Folosiți **Anterior** sau **Următor** pentru a selecta bara **ECOMETER** dedicată setării dorite.

- Clipește bara **ECOMETER** care este dedicată setării alese.
  - Afișajul indică valoarea pentru setarea curentă.
2. Apăsați **OK** pentru a introduce setarea.
    - Este aprinsă bara **ECOMETER** care este dedicată setării alese. Celelalte bare sunt stinse.
    - Valoarea setării curente clipește.
  3. Apăsați **Anterior** sau **Următor** pentru a schimba valoarea.
  4. Apăsați **OK** pentru a confirma setarea.
    - Noua setare este salvată.
    - Aparatul revine la lista cu setări de bază.
  5. Apăsați lung și simultan **Quick** și **ECO** timp de circa 3 secunde pentru a ieși din modul setare.

Aparatul revine la selectarea programului.

Setările salvate rămân valide până la modificarea lor ulterioară.

## 6.2 Dedurizatorul de apă

Dedurizatorul de apă elimină substanțele minerale din apă, substanțe care ar putea avea efecte negative asupra performanțelor la spălare și a aparatului.

Cu cât conținutul de substanțe minerale este mai mare, cu atât apa este mai dură. Duritatea apei este măsurată în scale echivalente.

Dispozitivul de dedurizare a apei trebuie să fie reglat în conformitate cu duritatea apei din zona dvs. Compania locală de furnizare a apei vă poate oferi informații privind duritatea apei din zona dvs. Este important ca dedurizatorul să fie setat la nivelul potrivit pentru a asigura rezultate bune la spălare.

### Duritate apa

Grade germane (°dH)	Grade franceze (°fH)	mmol/l	Grade Clarke	Nivelul dedurizatorului apei
47 - 50	84 - 90	8.4 - 9.0	58 - 63	10
43 - 46	76 - 83	7.6 - 8.3	53 - 57	9

Grade germane (°dH)	Grade franceze (°fH)	mmol/l	Grade Clar-ke	Nivelul dedurizatorului apei
37 - 42	65 - 75	6.5 - 7.5	46 - 52	8
29 - 36	51 - 64	5.1 - 6.4	36 - 45	7
23 - 28	40 - 50	4.0 - 5.0	28 - 35	6
19 - 22	33 - 39	3.3 - 3.9	23 - 27	5 1)
15 - 18	26 - 32	2.6 - 3.2	18 - 22	4
11 - 14	19 - 25	1.9 - 2.5	13 - 17	3
4 - 10	7 - 18	0.7 - 1.8	5 - 12	2
<4	<7	<0.7	< 5	1 2)

1) Setarea din fabrică.

2) Nu utilizați sare la acest nivel.

**Indiferent de tipul de detergent utilizat, setați nivelul adecvat de durezza a apei pentru a menține activ indicatorul de realimentare cu sare.**



Tabletele combinate care conțin sare nu sunt suficient de eficiente pentru a anula durezza a apei.

### Procesul de regenerare

Pentru funcționarea corectă a dedurizatorului apei, rășina dispozitivului de dedurizare trebuie regenerată cu regularitate. Acest proces se face automat și face parte din funcționarea normală a mașinii de spălat vase.

Atunci când a fost folosită cantitatea de apă prevăzută (consultați valorile din tabel) de la procesul anterior de regenerare, va fi inițiat un nou proces de regenerare între clătirea finală și terminarea programului.

Nivelul dedurizatorului apei	Cantitatea de apă (l)
1	250
2	100
3	62
4	47

Nivelul dedurizatorului apei	Cantitatea de apă (l)
5	25
6	17
7	10
8	5
9	3
10	3

În cazul unei setări la nivel mare a dedurizatorului apei, aceasta se poate întâmpla și la mijlocul programului, înainte de clătire (de două ori în timpul unui program). Inițierea regenerării nu influențează durata ciclului, cu excepția cazului când apare la mijlocul unui program sau la finalul unui program cu o scurtă fază de uscare. În aceste situații, regenerarea prelungește durata totală a programului cu încă 5 minute.

Prin urmare, clătirea dedurizatorului apei care durează 5 minute poate începe în același ciclu sau la începutul următorului program. Această activitate crește consumul total de apă al unui program cu încă 4 litri și consumul total de energie al unui program cu încă 2 Wh. Clătirea dedurizatorului se încheie cu o evacuare completă.

Fiecare clătire a dedurizatorului realizată (poate fi făcută mai mult de una în același ciclu) poate prelungi durata programului cu încă 5 minute când apare în orice moment la începutul sau la mijlocul unui program.

**i** Toate valorile de consum menționate în această secțiune sunt stabilite în conformitate cu standardul curent aplicabil în condiții de laborator cu o duritatea a apei de 2,5 mmol/L conform reglementării 2019/2022 (dedurizatorul apei: nivelul 3).  
Presiunea și temperatura apei, precum și variațiile din tensiunea de alimentare pot modifica valorile.

### 6.3 Nivelul pentru agentul de clătire

Agentul de clătire ajută la uscarea vaselor fără dăre și pete. Acesta este eliberat automat pe durata fazei de clătire cu apă fierbinte. Se poate seta cantitatea eliberată de agent de clătire.

Atunci când rezervorul cu agent de clătire este gol, indicatorul agentului de clătire se aprinde anunțându-vă să realimentați cu agent de clătire. Dacă rezultatele la uscare sunt satisfăcătoare atunci când folosiți exclusiv tablete combinate, puteți dezactiva dozatorul și indicatorul. Însă, pentru cele mai bune performanțe la uscare, folosiți întotdeauna agent de clătire și păstrați activ indicatorul pentru agent de clătire.

Pentru dezactivarea dozatorului și indicatorului pentru agent de clătire, setați nivelul agentului de clătire la 0A.

### 6.4 Sunet de sfârșit

Puteți activa un semnal acustic care să fie emis la finalizarea programului.

**i** Semnalele acustice sunt emise și când apare o defectare a aparatului. Aceste semnale nu pot fi dezactivate.

### 6.5 AirDry

AirDry îmbunătățește rezultatele la uscare. În timpul fazei de uscare, aparatul deschide automat ușa și aceasta rămâne întredeschisă.

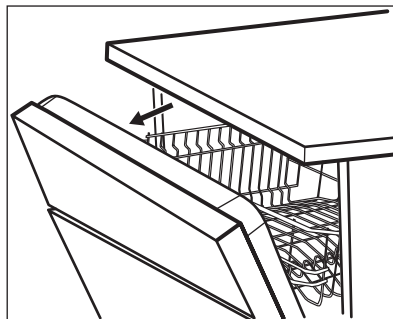

AirDry este activată automat la toate programele, altele decât Pre-clătire.

Durata fazei de uscare și timpul de deschidere a ușii depind de programul și opțiunile selectate.

Când AirDry deschide ușa, afișajul prezintă durata rămasă din programul aflat în desfășurare.



#### ATENȚIE!

Nu încercați să închideți ușa aparatului la mai puțin de 2 minute după deschiderea automată. Acest lucru poate cauza deteriorarea aparatului.



#### ATENȚIE!

În cazul în care copiii au acces la aparat, recomandăm dezactivarea AirDry. Deschiderea automată a ușii poate fi periculoasă.

### 6.6 Tonul de la taste

Butoanele de pe panoul de comandă emit un clic atunci când le apăsați. Puteți dezactiva acest sunet.

## 6.7 Selectarea celui mai recent program

Puteți seta selectarea automată a programului și opțiunilor folosite cel mai recent.

Este salvat cel mai recent program care a fost finalizat înainte de dezactivarea aparatului. Astfel, acesta este selectat automat după activarea aparatului.

Dacă selectarea celui mai recent program este dezactivată, programul implicit este ECO.

## 6.8 TimeBeam

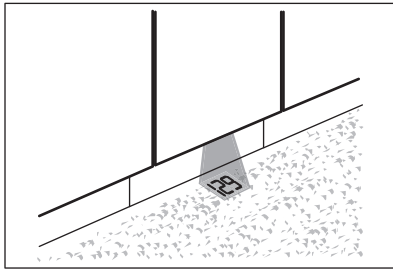

TimeBeam afișează următoarele informații pe podea sub ușa aparatului:

- Durata programului atunci când programul începe.
- **0:00** și **CLEAN** când programul s-a încheiat.
- **DELAY** și durata numărătorii inverse atunci când începe pornirea cu întârziere.
- Un cod de alarmă în cazul unei defecțiuni a aparatului.



Când AirDry deschide ușa, TimeBeam este stins. Pentru a afla timpul rămas pentru programul aflat în desfășurare, priviți afișajul panoului de comandă.

# 7. ÎNAINTE DE PRIMA UTILIZARE

1. Verificați dacă nivelul curent al dedurizatorului de apă corespunde durezzații apei de la rețeaua de alimentare. Dacă nu corespunde, reglați nivelul dedurizatorului de apă.
2. Umpleți rezervorul pentru sare.
3. Umpleți dozatorul pentru agentul de clătire.
4. Deschideți robinetul de apă.
5. Porniți programul Quick pentru a îndepărta eventualele reziduuri de la procesul de fabricație. Nu folosiți detergent și nu puneți vase în coșuri.

După pornirea programului, aparatul reîncarcă rășina în dedurizatorul de apă pentru până la 5 minute. Faza de spălare începe doar după finalizarea acestei proceduri. Procedura este repetată periodic.

## 7.1 Rezervorul pentru sare



### ATENȚIE!

Folosiți doar sare brută specială pentru mașina de spălat vase. Sarea fină crește riscul de corodare.

Sarea este utilizată pentru a reîncărca rășina din dedurizatorul de apă și pentru a asigura rezultate bune la spălare la utilizarea zilnică.

## Umplerea rezervorului pentru sare

1. Rotiți capacul rezervorului pentru sare spre stânga și scoateți-l.
2. Introduceți 1 litru de apă în rezervorul pentru sare (numai la prima utilizare).
3. Umpleți rezervorul pentru sare cu 1 kg de sare (până când se umple).

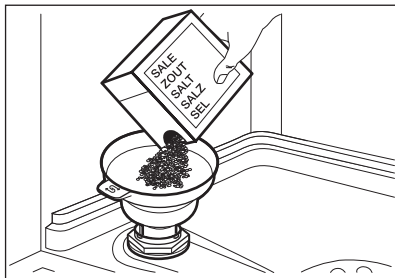

4. Scuturați cu atenție de mânerul pâinii pentru a pica și ultimele granule în interior.
5. Înlăturați sarea din jurul orificiului rezervorului pentru sare.

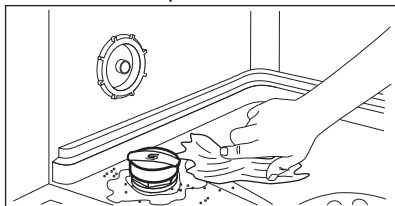

6. Rotiți capacul rezervorului pentru sare spre dreapta pentru a închide rezervorul.



#### ATENȚIE!

În timpul umplerii rezervorului pentru sare este posibil ca din acesta să se reverse apă și sare. După ce umpleți rezervorul pentru sare, porniți imediat un program pentru a preveni coroziunea.

## 7.2 Umplerea dozatorului pentru agentul de clătire

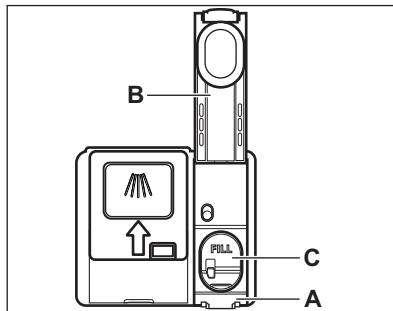

#### ATENȚIE!

Compartimentul (C) este numai pentru agentul de clătire. Nu îl umpleți cu detergent.



#### ATENȚIE!

Folosiți numai agent de clătire conceput special pentru mașinile de spălat vase.

1. Apăsați elementul de eliberare (A) pentru a deschide capacul (B).
2. Turnați agentul de clătire în dozator (C) până când lichidul ajunge în dreptul marcatului „FILL”.
3. Pentru a evita formarea de spumă în exces, curățați agentul de clătire vărsat cu o lavetă absorbantă.
4. Închideți capacul. Verificați blocarea capacului în poziție.

## 8. UTILIZAREA ZILNICĂ

1. Deschideți robinetul de apă.
2. Apăsați lung  până când aparatul este activat.
3. Umpleți recipientul pentru sare dacă este gol.
4. Umpleți dozatorul pentru agent de clătire dacă este gol.
5. Încărcați coșurile.
6. Adăugați detergent.
7. Selectarea și pornirea unui program.
8. Închideți robinetul de apă după terminarea programului.

## 8.1 Utilizarea detergentului

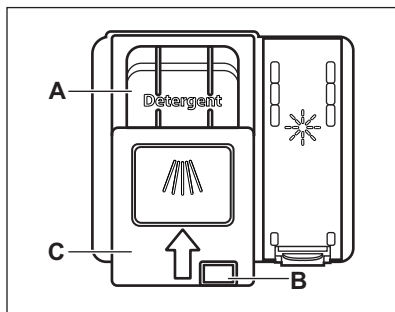

### ATENȚIE!

Folosiți doar detergent creat special pentru mașinile de spălat vase.

1. Apăsați butonul de eliberare (B) pentru a deschide capacul (C).
2. Puneți detergentul în compartiment (A). Puteți folosi detergent sub formă de tablete, pudră sau gel.
3. Dacă programul are o fază de prespălare, introduceți o cantitate mică de detergent în partea inferioară a ușii.
4. Închideți capacul. Verificați blocarea capacului în poziție.



Pentru informații despre dozarea detergentului, consultați instrucțiunile producătorului de pe ambalajul produsului. De obicei, 20 - 25 ml de detergent gel este adecvat pentru spălarea unei încărcături cu murdărie normală.



Nu umpleți compartimentul (A) cu mai mult de 30 ml de detergent gel.

## 8.2 Selectarea și pornirea unui program folosind bara de selectare MY TIME

1. Glisați degetul peste bara de selecție MY TIME pentru a alege un program adecvat.

- Lumina corespunzătoare programului selectat este aprinsă.
  - ECOMETER indică nivelul pentru consumul de energie și apă.
  - Afișajul indică durata programului.
2. Activați EXTRAS dorite dacă aveți nevoie.
  3. Închideți ușa aparatului pentru a porni programul.

## 8.3 Selectarea și pornirea programului Pre-clătire

1. Pentru selectare Pre-clătire, apăsați lung Quick timp de 3 secunde.
  - Lumina corespunzătoare butonului este aprinsă.
  - ECOMETER este oprit.
  - Afișajul indică durata programului.
2. Închideți ușa aparatului pentru a porni programul.

## 8.4 Activarea EXTRAS

1. Selectați un program folosind bara de selectare MY TIME.
2. Apăsați butonul dedicat opțiunii pe care doriți să o activați.
  - Lumina corespunzătoare butonului este aprinsă.
  - Afișajul indică durata actualizată a programului.
  - ECOMETER indică nivelul actualizat de energie și consum de apă.



Implicit, opțiunile trebuie activate de fiecare dată înainte de pornirea unui program.

Dacă este activat cel mai recent program selectat, opțiunile salvate sunt activate automat împreună cu programul.



Este imposibilă activarea sau dezactivarea opțiunilor în timpul funcționării unui program.

**i** Nu toate opțiunile sunt compatibile între ele.

**i** Activarea opțiunilor crește deseori consumul de apă și energie, precum și durata programului.

## 8.5 Pornirea programului AUTO Sense

1. Apăsați **AUTO Sense**.
  - Lumina corespunzătoare butonului este aprinsă.
  - Afișajul indică cea mai mare durată posibilă a programului.

**i** MY TIME și EXTRAS nu se pot folosi cu acest program.

2. Închideți ușa aparatului pentru a porni programul.

Aparatul detectează tipul de încărcătură și reglează un ciclu de spălare adecvat. În timpul ciclului, senzorii se activează de câteva ori și durata inițială a programului se poate reduce.

## 8.6 Întârzierea începerii unui program

1. Selectați un program.
2. Apăsați  în mod repetat până când afișajul indică durata dorită a întârzierii (de la 1 la 24 de ore).

Lumina corespunzătoare butonului este aprinsă.

3. Închideți ușa aparatului pentru a porni numărătoarea inversă. În timpul numărătorii inverse nu este posibilă schimbarea duratei întârzierii și programul selectat.

Atunci când numărătoarea inversă s-a finalizat, programul pornește.

## 8.7 Anularea pornirii cu întârziere în timpul derulării numărătorii inverse

Apăsați lung  timp de circa 3 secunde. Aparatul revine la selectarea programului.

**i** Dacă anulați pornirea cu întârziere trebuie să selectați din nou programul.

## 8.8 Anularea unui program care rulează

Apăsați lung  timp de circa 3 secunde. Aparatul revine la selectarea programului.

**i** Înainte de a porni un nou program, verificați dacă există detergent în dozatorul pentru detergent.

## 8.9 Deschiderea ușii în timpul funcționării aparatului

Deschiderea ușii în timpul funcționării unui program oprește aparatul. Aceasta poate afecta consumul de energie și durata programului. După ce închideți ușa, aparatul continuă de la momentul întreruperii.

**i** Dacă ușa este deschisă pentru mai mult de 30 de secunde pe durata fazei de uscare, programul aflat în derulare se termină. Acest lucru nu se întâmplă dacă ușa este deschisă de funcția AirDry.

## 8.10 Funcția Auto Off

Această funcție economisește energia prin oprirea aparatului atunci când nu funcționează.

Funcția se activează automat:

- Când programul s-a terminat.
- După 5 minute, dacă un program nu a fost pornit.

## 8.11 Încheierea programului

Când programul s-a încheiat, afișajul indică **0:00**.

Funcția Auto Off oprește automat aparatul.

Toate butoanele sunt inactice, cu excepția butonului de pornire/oprire.

## 9. INFORMAȚII ȘI SFATURI

### 9.1 Generalități

Respectați sfaturile de mai jos pentru a avea rezultate optime la curățare și uscare la utilizarea zilnică și pentru a proteja mediul.

- Spălarea vaselor la mașină conform instrucțiunilor din manualul utilizatorului consumă de obicei mai puțină apă și energie decât spălarea vaselor de mână.
- Încărcați mașina de spălat vase la capacitatea sa maximă pentru a economisi apă și energie. Pentru cele mai bune rezultate la curățare, aranjați articolele în coșuri conform instrucțiunilor din manualul utilizatorului și nu încărcați excesiv coșurile.
- Nu clătiți manual vasele înainte de a le pune în mașina de spălat vase. Se crește consumul de apă și energie. Atunci când este nevoie, selectați un program cu o fază de prespălare.
- Îndepărtați de pe vase reziduurile mari de alimente și goliți cănila și paharele înainte de a le pune în aparat.
- Înmuiiați sau frecăți ușor vasele cu resturi alimentare dificile sau arse înainte de a le spăla în aparat.
- Asigurați-vă că articolele din coșuri nu se ating și nu se acoperă unul pe celălalt. Doar atunci apa poate ajunge peste tot pentru a spăla vasele.
- Puteți utiliza detergent, agent de clătire și sare speciale pentru mașina de spălat vase sau puteți utiliza tabletele combinate (de ex. „Toate în 1”). Respectați instrucțiunile de pe ambalaj.
- Selectați un program în funcție de tipul de încărcătură și gradul de murdărie. ECO asigură cea mai eficientă utilizare a apei și energiei consumate.
- Pentru a preveni acumularea de calcar din interiorul aparatului:
  - Umpleți la loc rezervorul pentru sare de fiecare dată când este necesar.
  - Folosiți dozajul recomandat de detergent și agent de clătire.

- Verificați dacă nivelul curent al dedurizatorului de apă corespunde durezzații apei de la rețeaua de alimentare.
- Urmați instrucțiunile din capitolul „Îngrijirea și curățarea”.

### 9.2 Utilizarea sării, a agentului de clătire și a detergentului

- Utilizați numai sare, agent de clătire și detergent concepute pentru mașina de spălat vase. Alte produse pot cauza deteriorarea aparatului.
- În zone cu apă dură și foarte dură vă recomandăm să utilizați separat detergent simplu (pudră, gel, tablete care nu conțin agenți suplimentari), agent de clătire și sare pentru rezultate optime la curățare și uscare.
- Tabletele de detergent nu se dizolvă complet în timpul programelor scurte. Pentru prevenirea apariției reziduurilor de detergent pe veselă, recomandăm utilizarea tabletelor în programele lungi.
- Folosiți întotdeauna cantitatea corectă de detergent. Dozarea insuficientă a detergentului poate conduce la rezultate slabe la spălare sau la formarea unei pelicule de apă dură sau la pătarea articolelor. Utilizarea a prea mult detergent cu apă puțin dură sau dedurizată are ca rezultat apariția reziduurilor de detergent pe vase. Reglați cantitatea de detergent în funcție de durezzații apei. Consultați instrucțiunile de pe ambalajul detergentului.
- Folosiți întotdeauna cantitatea corectă de agent de clătire. Dozarea insuficientă a agentului de clătire scade rezultatele la uscare. Utilizarea de prea mult agent de clătire rezultă în formarea de straturi albastrii pe articole.
- Asigurați-vă că nivelul pentru dedurizatorul apei este cel corect. Dacă nivelul este prea ridicat, creșterea cantității de sare din apă poate rezulta în apariția de rugină pe tacâmuri.



### 9.3 Ce trebuie făcut dacă doriți să nu mai utilizați tablete combinate

Înainte de a începe să utilizați în mod separat detergent, sare și agent de clătire realizați următorii pași:

1. Setați nivelul cel mai înalt pentru dedurizatorul de apă.
2. Asigurați-vă că rezervorul pentru sare și dozatorul pentru agentul de clătire sunt pline.
3. Porniți programul Quick. Nu adăugați detergent și nu puneți vase în coșuri.
4. La încheierea programului, reglați dedurizatorul de apă în funcție de duritatea apei din zona în care vă aflați.
5. Reglați cantitatea de agent de clătire.

### 9.4 Înainte de pornirea unui program

Înainte de a porni programul selectat, asigurați-vă de următoarele:

- Filtrele sunt curate și montate corect.
- Capacul rezervorului pentru sare este strâns.
- Brațele stropitoare nu sunt înfundate.
- Există suficientă sare și agent de clătire (dacă nu utilizați tablete combinate).
- Amplasarea articolelor în coșuri este corectă.
- Programul corespunde tipului de încărcătură și gradului de murdărie.
- Se utilizează cantitatea corectă de detergent.

### 9.5 Încărcarea coșurilor

- Utilizați întotdeauna întreg spațiul din coșuri.
- Utilizați aparatul pentru a spăla numai articolele care se pot spăla automat.
- Nu spălați în aparat articole realizate din lemn, corn, aluminiu, cositor și cupru deoarece se pot crăpa, deforma, decolora sau pot forma pori.
- Nu spălați articole care pot absorbi apa (bureți, cârpe menajere).
- Puneți obiectele concave (ceștile, paharele și cratițele) cu gura în jos.
- Asigurați-vă că paharele nu se ating între ele.
- Puneți obiectele ușoare în coșul superior. Asigurați-vă că obiectele nu se mișcă liber.
- Puneți tacâmurile și articolele mici în sertarul pentru tacâmuri.
- Asigurați-vă că brațele stropitoare se pot mișca liber înainte să porniți un program.

### 9.6 Descărcarea coșurilor

1. Lăsați vesela să se răcească înainte de a o scoate din aparat. Articolele fierbinți se pot deteriora ușor.
2. Mai întâi, goliți coșul inferior și apoi pe cel superior.



După finalizarea programului, poate să rămână apă pe suprafețele de la interior.

## 10. ÎNGRIJIREA ȘI CURĂȚAREA



#### AVERTISMENT!

Înainte de a efectua orice operație de întreținere diferită de rularea programul Machine Care, dezactivați aparatul și scoateți ștecherul din priză.



Filtrele murdare și brațele stropitoare înfundate afectează performanțele de la spălare. Verificați regulat aceste elemente și, dacă este necesar, curățați-le.

### 10.1 Machine Care

Machine Care este un program conceput pentru a curăța interiorul aparatului având rezultate optime. Acesta



îndepărtează depunerile de calcar și grăsimi.

Atunci când aparatul detectează nevoia de curățare, indicator  este aprins. Porniți programul Machine Care pentru a curăța interiorul aparatului.

## Pornirea programului Machine Care



Înainte de a începe programul Machine Care, curățați filtrele și brațele pulverizatoare.

1. Folosiți un agent de decalcifiere sau un produs de curățare conceput special pentru mașinile de spălat vase. Respectați instrucțiunile de pe ambalaj. Nu puneți vase în coșuri.
2. Apăsăți lung și simultan  și  și **AUTO Sense** timp de circa 3 secunde.

Indicatorii  și  clipească. Afișajul prezintă durata programului.

3. Închideți ușa aparatului pentru a porni programul.

Când programul s-a încheiat, indicatorul  este stins.

## 10.2 Curățarea interiorului

- Curățați cu atenție aparatul, inclusiv garnitura cauciucată a ușii, folosind o lavetă moale și umedă.
- Nu folosiți produse abrazive, bureți abrazivi, instrumente ascuțite, produse chimice agresive, burete de sârmă sau solvenți.
- Pentru a păstra performanțele aparatului, folosiți cel puțin o dată la două luni un produs de curățare conceput special pentru mașinile de spălat vase. Urmați cu atenție instrucțiunile de pe ambalajul produsului.
- Pentru rezultate optime la spălare, porniți programul Machine Care.

## 10.3 Îndepărtarea obiectelor străine

Verificați filtrele și colectorul de apă după fiecare utilizarea a mașinii de spălat

vase. Obiectele străine (de ex. bucăți de sticlă, plastic, oase sau scobitori etc.) reduc performanțele la spălare și pot deteriora pompa de evacuare.



### ATENȚIE!

Dacă nu puteți scoate obiectele, contactați un centru de service autorizat.

1. Demontați sistemul de filtre conform instrucțiunilor din acest capitol.
2. Îndepărtați manual toate obiectele străine.
3. Montați la loc filtrele conform instrucțiunilor din acest capitol.

## 10.4 Curățarea exterioară

- Curățați aparatul cu o lavetă moale, umedă.
- Utilizați numai detergenți neutri.
- Nu folosiți produse abrazive, bureți abrazivi sau solvenți.

## 10.5 Curățarea filtrelor

Sistemul de filtrare este realizat din 3 piese.

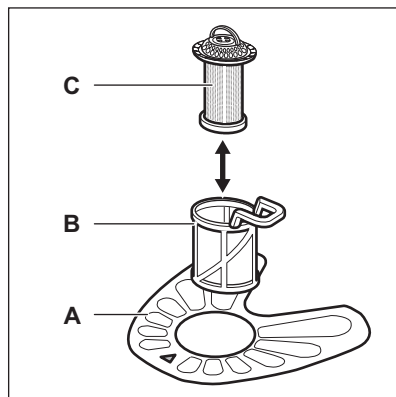

1. Rotiți filtrul (B) în sens antiorar și scoateți-l.

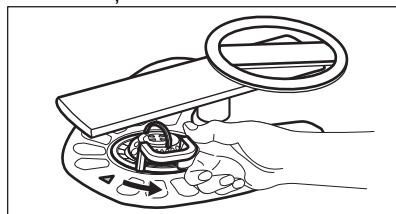

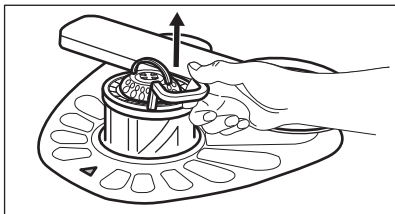

2. Scoateți filtrul (C) din filtrul (B).
3. Scoateți filtrul plat (A).

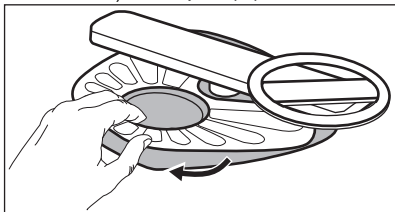

4. Spălați filtrele.

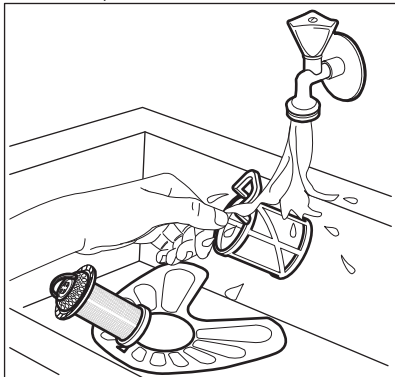

5. Asigurați-vă că nu există resturi alimentare sau mizerie în sau în jurul marginii colectorului de apă.
6. Puneți la loc filtrul plat (A). Asigurați-vă că este poziționat corect sub cele 2 ghidaje.



7. Reasamblați filtrele (B) și (C).

8. Puneți la loc filtrul (B) în filtrul plat (A). Rotiți-l în sens orar până când se fixează.

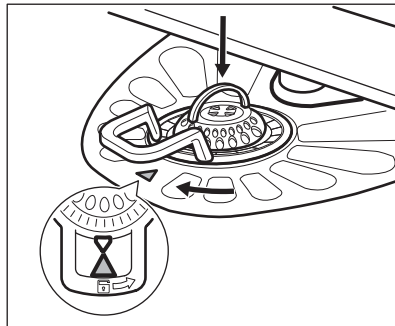

#### ATENȚIE!

O poziție incorectă a filtrelor poate cauza rezultate nesatisfăcătoare la spălare și deteriorarea aparatului.

## 10.6 Curățarea brațului stropitor inferior

Vă recomandăm să curățați regulat brațul stropitor inferior pentru a împiedica înfundarea cu mizerie a orificiilor.

Orificiile înfundate pot conduce la rezultate nesatisfăcătoare la spălare.

1. Pentru a scoate brațul stropitor inferior, trageți-l în sus.

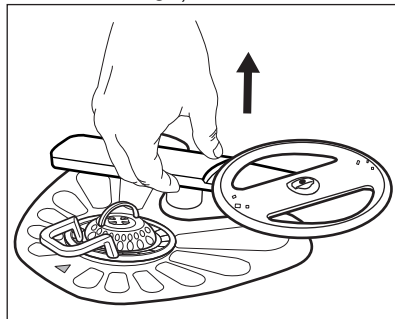

2. Spălați brațul stropitor sub un jet de apă. Folosiți un instrument subțire ascuțit, de ex. o scobitoare, pentru a îndepărta particulele de murdărie din orificii.

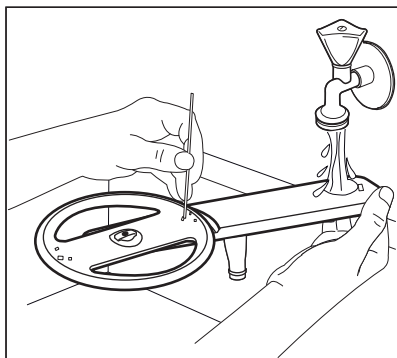

3. Pentru a reinstala brațul stropitor, apăsați-l în jos.

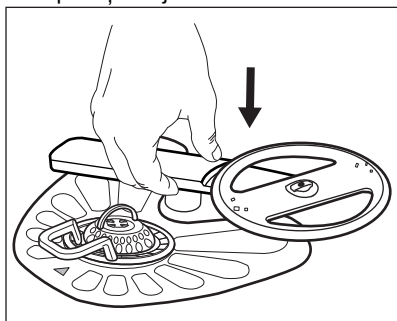

### 10.7 Curățarea brațelor stropitoare înalte

Vă recomandăm să curățați regulat brațele stropitoare înalte pentru a împiedica înfundarea cu mizerie a orificiilor. Orificiile înfundate pot conduce la rezultate nesatisfăcătoare la spălare.

Brațele stropitoare înalte sunt amplasate sub coșul superior. Brațele stropitoare (B) sunt instalate în conducta (A) cu elementele de montare (C).

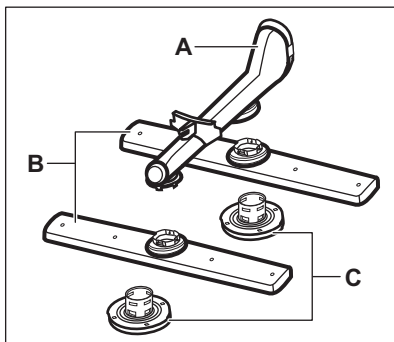

1. Scoateți coșul superior.
2. Pentru a desface brațul stropitor, rotiți elementul de montare spre dreapta.

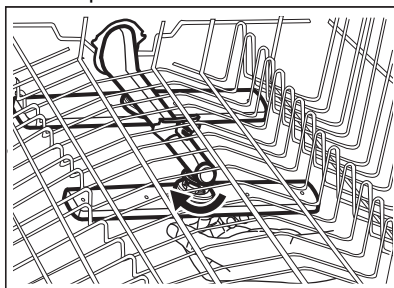

3. Spălați brațul stropitor sub un jet de apă. Folosiți un instrument subțire ascuțit, de ex. o scobitoare, pentru a îndepărta particulele de murdărie din orificii.

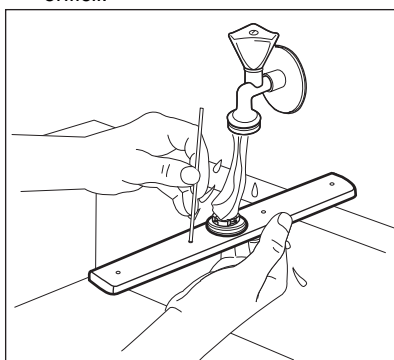

4. Pentru a instala brațul stropitor la loc, introduceți elementul de montare în brațul stropitor și fixați-l în conductă rotindu-l spre stânga. Asigurați-vă că elementul de montare se blochează în locul său.

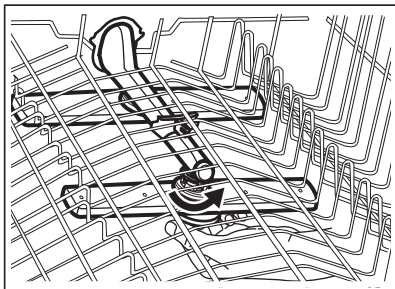

## 11. DEPANARE



### AVERTISMENT!

Repararea incorectă a aparatului poate pune în pericol siguranța utilizatorului. Toate reparațiile trebuie efectuate de către personal calificat.

**necesară contactarea unui Centru de service autorizat.**

Consultați tabelul de mai jos pentru informații privind posibilele probleme.

În cazul anumitor probleme, afișajul indică un cod de alarmă.

**Majoritatea problemelor care pot să apară pot fi rezolvate fără a fi**

Problemă și cod de alarmă	Cauză posibilă și soluție
Nu puteți activa aparatul.	<ul style="list-style-type: none"> <li>• Verificați dacă ștecherul este introdus în priză.</li> <li>• Verificați dacă există o siguranță arsă în tabloul de siguranțe.</li> </ul>
Programul nu pornește.	<ul style="list-style-type: none"> <li>• Verificați dacă ușa aparatului este închisă.</li> <li>• Dacă este setată pornirea întârziată, anulați setarea sau așteptați sfârșitul numărării inverse.</li> <li>• Aparatul reîncarcă rășină în interiorul dedurizatorului de apă. Durata procedurii este de aproximativ 5 minute.</li> </ul>
Aparatul nu se alimentează cu apă. Afișajul indică <b>i10</b> sau <b>i11</b> .	<ul style="list-style-type: none"> <li>• Verificați dacă robinetul de apă este deschis.</li> <li>• Verificați dacă presiunea de la rețeaua de alimentare cu apă nu este prea scăzută. Pentru această informație, contactați compania locală de furnizare a apei.</li> <li>• Verificați dacă robinetul de apă este înfundat.</li> <li>• Verificați dacă filtrul din furtunul de alimentare cu apă este înfundat.</li> <li>• Verificați dacă furtunul de alimentare este răsucit sau îndoit.</li> </ul>

<b>Problemă și cod de alarmă</b>	<b>Cauză posibilă și soluție</b>
Aparatul nu evacuează apa. Afișajul indică <b>i20</b> .	<ul style="list-style-type: none"> <li>• Verificați dacă scurgerea chiuvetei este înfundată.</li> <li>• Verificați dacă sistemul de filtrare intern este înfundat.</li> <li>• Verificați dacă furtunul de evacuare este răsucit sau îndoit.</li> </ul>
Dispozitivul anti-inundație este pornit. Afișajul indică <b>i30</b> .	<ul style="list-style-type: none"> <li>• Închideți robinetul de apă.</li> <li>• Asigurați-vă că aparatul a fost instalat corect.</li> <li>• Asigurați-vă că încărcarea coșurilor s-a făcut conform instrucțiunilor din manualul utilizatorului.</li> </ul>
Funcționarea incorectă a senzorului de detectare a nivelului apei. Afișajul indică <b>i41 - i44</b> .	<ul style="list-style-type: none"> <li>• Verificați dacă filtrele sunt curate.</li> <li>• Oprțiți și porniți din nou aparatul.</li> </ul>
Funcționarea incorectă a pompei de spălare sau a pompei de evacuare. Afișajul indică <b>i51 - i59</b> sau <b>i5A - i5F</b> .	<ul style="list-style-type: none"> <li>• Oprțiți și porniți din nou aparatul.</li> </ul>
Temperatura apei din interiorul aparatului este prea ridicată sau senzorul de temperatură funcționează incorect. Afișajul indică <b>i61</b> sau <b>i69</b> .	<ul style="list-style-type: none"> <li>• Asigurați-vă că temperatura apei de alimentare nu depășește 60°C.</li> <li>• Oprțiți și porniți din nou aparatul.</li> </ul>
Defecțiune tehnică a aparatului. Afișajul indică <b>iC0</b> sau <b>iC3</b> .	<ul style="list-style-type: none"> <li>• Oprțiți și porniți din nou aparatul.</li> </ul>
Nivelul apei din aparat este prea mare. Afișajul indică <b>iF1</b> .	<ul style="list-style-type: none"> <li>• Oprțiți și porniți din nou aparatul.</li> <li>• Verificați dacă filtrele sunt curate.</li> <li>• Asigurați-vă că furtunul de evacuare este instalat la înălțimea corectă deasupra podelei. Consultați instrucțiunile de instalare.</li> </ul>
Aparatul se oprește și pornește de mai multe ori în timpul funcționării.	<ul style="list-style-type: none"> <li>• Este normal. Aceasta oferă rezultate optime la curățare și economii de energie.</li> </ul>
Programul durează prea mult.	<ul style="list-style-type: none"> <li>• Dacă este setată opțiunea pornire întârziată, anulați setarea de întârziere sau așteptați sfârșitul numărării inverse.</li> <li>• Activarea opțiunilor poate crește durata programului.</li> </ul>
Durata programului afișat diferă de durata din tabelul cu valorile de consum.	<ul style="list-style-type: none"> <li>• Consultați tabelul cu valorile de consum din capitolul „<b>Selectarea programului</b>”.</li> </ul>

Problemă și cod de alarmă	Cauză posibilă și soluție
Durata rămasă pe afișaj crește și sare până aproape de sfârșitul duratei programului.	<ul style="list-style-type: none"> <li>Acesta nu este un defect. Aparatul funcționează corect.</li> </ul>
Mici scurgeri din ușa aparatului.	<ul style="list-style-type: none"> <li>Aparatul nu este adus la nivel. Slăbiți sau strângeți picioarele reglabile (dacă se poate).</li> <li>Ușa aparatului nu este centrată pe cuvă. Reglați piciorul din spate (dacă se poate).</li> </ul>
Ușa aparatului se închide greu.	<ul style="list-style-type: none"> <li>Aparatul nu este adus la nivel. Slăbiți sau strângeți picioarele reglabile (dacă se poate).</li> <li>Părți din vesela ies prin coșuri.</li> </ul>
Ușa aparatului se deschide în timpul ciclului de spălare.	<ul style="list-style-type: none"> <li>Funcția AirDry este activată. Puteți dezactiva funcția. Consultați „Setările de bază”.</li> </ul>
Sunete de huriu sau ciocănit din interiorul aparatului.	<ul style="list-style-type: none"> <li>Vesela nu este pusă corect în coșuri. Consultați prospectul despre încărcarea coșului.</li> <li>Verificați dacă brațele stropitoare se pot roti liber.</li> </ul>
Aparatul declanșează întrerupătorul.	<ul style="list-style-type: none"> <li>Amperajul este insuficient pentru a alimenta simultan toate aparatele aflate în uz. Verificați amperajul de la priză și capacitatea contorului sau opriți unul dintre aparatele aflate în uz.</li> <li>Defect electric intern al aparatului. Contactați un Centru de service autorizat.</li> </ul>

După verificarea aparatului, dezactivați și activați aparatul. Dacă problema apare din nou, contactați Centrul de service autorizat.

Pentru codurile de alarmă care nu sunt descrise în tabel, contactați un Centru de service autorizat.



#### AVERTISMENT!



Nu recomandăm utilizarea aparatului până la remedierea completă a problemei. Scoateți aparatul din priză și nu-l mai conectați la loc dacă nu sunteți siguri că acesta funcționează corect.

## 11.1 Codul cu numărul produsului (PNC)



Dacă ați contactat un Centru de service autorizat, trebuie să specificați codul cu numărul produsului pentru aparatul dvs.

PNC se găsește pe plăcuța cu date tehnice de pe ușa aparatului. Puteți afla PNC și de pe panoul de comandă.

Înainte de a verifica PNC, asigurați-vă că aparatul este în modul de selectare a programului.

1. Apăsați lung și simultan  și  și  timp de circa 3 secunde.

Afișajul indică PNC pentru aparatul dvs.

2. Pentru a ieși din ecranul PNC, apăsați lung și simultan  și  și  timp de circa 3 secunde.

Aparatul revine la selectarea programului.

## 11.2 Rezultatele la spălare și uscare nu sunt satisfăcătoare

Problemă	Cauză posibilă și soluție
Rezultate slabe la spălare.	<ul style="list-style-type: none"> <li>• Consultați secțiunea „<b>Utilizare zilnică</b>”, „<b>Sfaturi și sfaturi</b>” și prospectul despre încărcarea coșului.</li> <li>• Utilizați un program cu spălare mai intensivă.</li> <li>• Activați opțiunea ExtraPower pentru a îmbunătăți rezultatele la spălare pentru un program selectat.</li> <li>• Curățați duzele brațului stropitor și filtrul. Consultați secțiunea „<b>Îngrijire și curățare</b>”.</li> </ul>
Rezultate slabe la uscare.	<ul style="list-style-type: none"> <li>• Vesela a fost lăsată prea mult timp în interiorul aparatului închis. Activați AirDry pentru a seta deschiderea automată a ușii și pentru a îmbunătăți performanța la uscare.</li> <li>• Nu există agent de clătire sau dozajul agentului de clătire nu este suficient. Umpleți dozatorul pentru agent de clătire sau setați un nivel mai ridicat pentru agentul de clătire.</li> <li>• Calitatea agentului de clătire poate fi controlată.</li> <li>• Vă recomandăm să utilizați întotdeauna agent de clătire, chiar și în combinație cu tablete combinate.</li> <li>• Este posibil ca articolele din plastic să necesite uscarea pe prosop.</li> <li>• Programul nu are o fază de uscare. Consultați secțiunea „<b>Prezentarea programelor</b>”.</li> </ul>
Apar dăre alburii sau pelicule albastre pe pahare și vase.	<ul style="list-style-type: none"> <li>• Cantitatea de agent de clătire eliberată este prea mare. Reglați nivelul agentului de clătire la un nivel mai mic.</li> <li>• Cantitatea de detergent este prea mare.</li> </ul>
Există pete și picături de apă uscate pe pahare și vase.	<ul style="list-style-type: none"> <li>• Cantitatea de agent de clătire eliberată nu este suficientă. Reglați nivelul agentului de clătire la un nivel mai mare.</li> <li>• Calitatea agentului de clătire poate fi controlată.</li> </ul>
Interiorul aparatului este ud.	<ul style="list-style-type: none"> <li>• Acest lucru nu constituie o defectare a aparatului. Aerul umed se condensează pe pereții aparatului.</li> </ul>
Spumă anormală în timpul spălării.	<ul style="list-style-type: none"> <li>• Folosiți detergent special conceput pentru mașini de spălat vase.</li> <li>• Utilizați un detergent de la alt producător.</li> <li>• Nu pre-clătiți vasele sub jet de apă, înainte de a le introduce în aparat.</li> </ul>
Urme de rugină pe tacâmuri.	<ul style="list-style-type: none"> <li>• Este utilizată prea multă sare în apa folosită la spălare. Consultați secțiunea „<b>Dedurizatorul de apă</b>”.</li> <li>• Tacâmurile din argint și oțel inoxidabil au fost puse împreună. Nu puneți alături articolele din argint de cele din oțel inoxidabil.</li> </ul>



Problemă	Cauză posibilă și soluție
Există reziduuri de detergent în dozator la finalul programului.	<ul style="list-style-type: none"> <li>• Tableta de detergent s-a blocat în dozator și, de aceea, nu a fost complet dizolvată de apă.</li> <li>• Apa nu poate dizolva detergentul din dozator. Asigurați-vă că brațele stropitoare nu sunt blocate sau înfundate.</li> <li>• Asigurați-vă că articolele din coșuri nu împiedică deschiderea capacului dozatorului pentru detergent.</li> </ul>
Miros neplăcut în interiorul aparatului.	<ul style="list-style-type: none"> <li>• Consultați secțiunea „<b>Curățare internă</b>”.</li> <li>• Porniți programul Machine Care cu un agent de decalcifiere sau un produs de curățare conceput pentru mașini de spălat vase.</li> </ul>
Depuneri de calcar pe veselă, cuvă și pe interiorul ușii.	<ul style="list-style-type: none"> <li>• Nivelul de sare este scăzut, verificați indicatorul de realimentare.</li> <li>• Capacul rezervorului pentru sare este slăbit.</li> <li>• Apa de la robinet este dură. Consultați secțiunea „<b>Dedurizatorul de apă</b>”.</li> <li>• Folosiți sare și setați regenerarea dedurizatorului de apă chiar și atunci când sunt folosite tablete multi-funcționale. Consultați secțiunea „<b>Dedurizatorul de apă</b>”.</li> <li>• Porniți programul Machine Care cu un produs de decalcifiere conceput pentru mașini de spălat vase.</li> <li>• Dacă încă mai rămân depuneri de calcar, curățați aparatul cu agenți de curățare speciali dedicați pentru acest scop.</li> <li>• Încercați un detergent diferit.</li> <li>• Contactați producătorul detergentului.</li> </ul>
Veselă mată, decolorată sau ciobită.	<ul style="list-style-type: none"> <li>• Asigurați-vă că sunt spălate doar articole care pot fi spălate în mașina de spălat vase.</li> <li>• Încărcați și descărcați cu atenție coșul. Consultați prospectul despre încărcarea coșului.</li> <li>• Puneți obiectele delicate în coșul superior.</li> <li>• Activați opțiunea GlassCare pentru a asigura îngrijirea specială a paharelor și articolelor delicate.</li> </ul>



Consultați secțiunea „**Înainte de prima utilizare**”, „**Utilizarea zilnică**”, sau „**Sfaturi utile**” pentru alte cauze posibile.

## 12. INFORMAȚII TEHNICE

Dimensiuni	Lățime / înălțime / adâncime (mm)	446 / 818 - 898 / 550
------------	-----------------------------------	-----------------------

Conexiunea la rețeaua electrică <sup>1)</sup>	Tensiune (V)	220 - 240
	Frecvență (Hz)	50
Presiunea de alimentare cu apă	Presiune Min / Max bar (MPa)	0.5 (0.05) / 8 (0.8)
Alimentarea cu apă	Apă rece sau caldă <sup>2)</sup>	Max 60 °C
Capacitate	Setări organizare	10
Consum de curent <sup>3)</sup>	Modul inactiv (W)	5.0
	Modul Oprit (W)	0.50

1) Consultați plăcuța cu date tehnice pentru restul valorilor.

2) Dacă apa caldă provine dintr-o sursă alternativă de energie (de ex. panouri solare), utilizați o sursă de apă caldă pentru a reduce consumul de energie.

3) Conform cu regulamentul 1059/2010.

## 12.1 Link către baza de date UE EPREL

Codul QR de pe eticheta energetică furnizată împreună cu aparatul oferă un link web pentru înregistrarea acestui aparat în baza de date EPREL UE. Păstrați eticheta energetică pentru referință împreună cu manualul utilizatorului și toate celelalte documente furnizate împreună cu acest aparat.

Se pot găsi informațiile referitoare la performanța produsului în baza de date

UE EPREL accesând linkul <https://eprel.ec.europa.eu> și numele modelului și numărul produsului pe care le găsiți pe plăcuța cu date tehnice a aparatului. Consultați capitolul „Descrierea produsului”.

Pentru informații mai detaliate despre eticheta energetică, vizitați [www.theenergylabel.eu](http://www.theenergylabel.eu).

## 13. INFORMAȚII PRIVIND MEDIUL

Reciclați materialele marcate cu simbolul . Pentru a recicla ambalajele, acestea trebuie puse în containerele corespunzătoare. Ajutați la protejarea mediului și a sănătății umane și la reciclarea deșeurilor din aparatele electrice și electrocasnice. Nu aruncați

aparatele marcate cu acest simbol  împreună cu deșeurile menajere. Returnați produsul la centrul local de reciclare sau contactați administrația orașului dvs.



[www.electrolux.com/shop](http://www.electrolux.com/shop)



156803680-A-482020

