

AEG

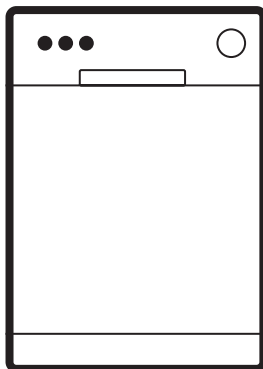

aeg.com/register



GI6220D2SN

ÜZEMBE HELYEZÉS / UZSTĀDĪŠANA

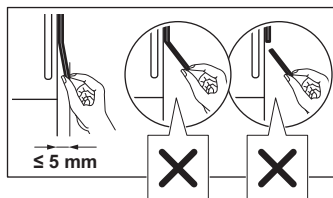
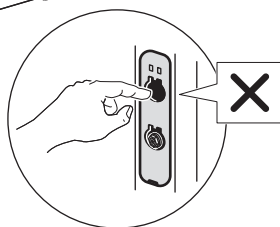
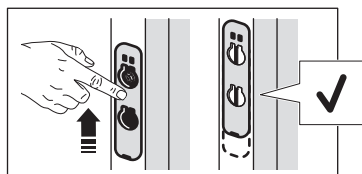
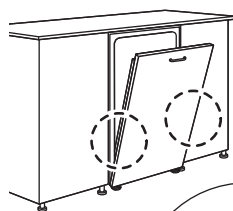
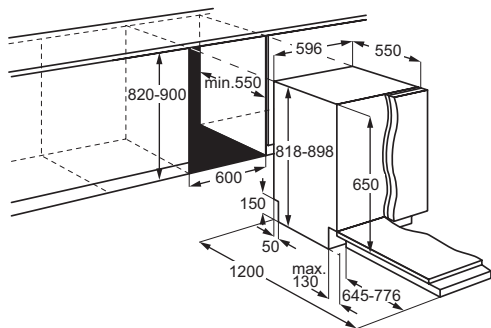

A változtatások jogát fenntartjuk.

1. BIZTONSÁGI INFORMÁCIÓK.....	3	8. A MOSOGATÓGÉP BETÖLTÉSE.....	12
2. BIZTONSÁGI UTASÍTÁSOK.....	4	9. MINDENNAPI HASZNÁLAT.....	15
3. TERMÉKLEÍRÁS.....	6	10. TANÁCSOK ÉS TIPPÉK.....	16
4. KEZELŐPANEL.....	6	11. ÁPOLÁS ÉS TISZTÍTÁS.....	18
5. PROGRAM KIVÁLASZTÁSA.....	7	12. HIBAELEHÁRÍTÁS.....	20
6. BEÁLLÍTÁSOK.....	8	13. MŰSZAKI ADATOK.....	23
7. AZ ELSŐ HASZNÁLAT ELŐTT.....	10	14. KÖRNYEZETVÉDELMI TUDNIVALÓK.....	24

1. ⚠ BIZTONSÁGI INFORMÁCIÓK

A készülék üzembe helyezése és használata előtt gondosan olvassa el a mellékelt útmutatót. A gyártó nem vállal felelősséget a helytelen beszerelés vagy használat miatt keletkezett sérülésekért és károkért. Az útmutatót tartsa biztonságos és elérhető helyen, hogy szükség esetén mindig a rendelkezésére álljon.

1.1 Gyermek és kiszolgáltatók személyek biztonsága

- Ezt a készüléket 8 év feletti gyermekek, csökkent fizikai, érzékelési vagy szellemi képességekkel rendelkező felnőttek, illetve megfelelő tudással vagy gyakorlattal nem rendelkező személyek csak felügyelet mellett, vagy abban az esetben használhatják, ha megfelelő oktatást kaptak a készülék biztonságos használatára, és megértik az esetleges veszélyeket. A 8 évesnél fiatalabb gyermekek, illetve a súlyos, komplex fogyatékossgal élő személyek állandó felügye-

let nélkül nem tartózkodhatnak a készülék közelében.

- Gondoskodni kell a gyermekek felügyeletéről, hogy ne játsszanak a készülékekkel.
- A mosószeret tartsa távol a gyermekektől.
- A gyermekeket és a háziállatokat tartsa távol a készüléktől, amikor az ajtaja nyitva van.
- Gyermekek felügyelet nélkül nem végezhetnek tisztítási vagy karbantartási tevékenységet a készüléken.

1.2 Általános biztonság

- Ez a készülék kizárólag háztartási edények és evőeszközök tisztítására használható.
- Ezt a készüléket háztartási célú, beltérben történő használatra tervezték.
- Ez a készülék használható irodákban, szállodai vendégszobákban, panziókban, vendégházakban és más hasonló szálláshelyeken, ahol a használat nem haladja meg a háztartási használat (átlagos) szintjét.
- Ne változtassa meg a készülék műszaki jellemzőit.

- Az üzemi víznyomás (minimum és maximum) értékének 0.05 (0.5) / 1 (10) MPa (bar) között kell lennie.
- Ne lépje túl a megengedett legnagyobb töltetet (14 teríték).
- A botlásveszély elkerülése érdekében a készülék ajtaját nem szabad nyitva hagyni.
- Ha a hálózati kábel megsérül, azt a gyártónak vagy a hivatalos márkaszerviznek vagy más hasonlóan képzett személynek kell kicserélnie az elektromos veszélyhelyzet elkerülésének érdekében.
- **FIGYELMEZTETÉS:** A késeket és más, hegyes eszközöket helyezze a kosárba, a hegyükkel lefelé vagy vízszintesen.
- Bármilyen karbantartás előtt kapcsolja ki a készüléket, és húzza ki a hálózati csatlakozódugót a csatlakozóaljzatról.
- A készülék tisztításához ne használjon nagy nyomású vízugarat és/vagy gőzt.
- Ügyeljen arra, hogy a készülék alsó részén levő szellőzőnyílásokat (ha vannak) ne zárja le szőnyeg vagy egyéb tárgy.
- A készülék vízhálózatra történő csatlakoztatásához használja a mellékelt új tömlőkészletet. A régi tömlőket tilos újra használni.

2. BIZTONSÁGI UTASÍTÁSOK

2.1 Üzembe helyezés

FIGYELMEZTETÉS!

A készüléket csak képzett személy helyezheti üzembe.

- Távolítsa el az összes csomagolóanyagot.
- Ne helyezzen üzembe, és ne is használjon sérült készüléket.
- Kövesse a mellékelt telepítési útmutatót.
- Legyen óvatos a készülék mozgatásakor, mivel nehéz. Mindig használjon munkavédelmi kesztyűt és zárt lábbelit.
- Ne telepítse és ne használja a készüléket 0 °C alatt.
- A készüléket az üzembe helyezési követelményeknek megfelelő, biztonságos helyre telepítse.
- Biztonsági okokból ne használja a készüléket a bútorba való beépítés előtt.

- Ha a bútorlap nincs felszerelve, az ajtó váratlanul becsukódhat. A sérülés elkerülése érdekében óvatosan nyissa ki a készülék ajtaját. A beszerelés után ellenőrizze, hogy a műanyag fedelek a helyükön vannak-e. Az ajtó oldalain levő műanyag burkolóelemek sérülése vagy eltávolítása negatívan befolyásolhatja a készülék működését, és sérülésveszélyt okozhat. Ha a műanyag burkolat sérült, a cserét illetően forduljon a hivatalos márkaszervizhez.

2.2 Elektromos csatlakozás

FIGYELMEZTETÉS!

Tűz- és áramütésveszély.

- **FIGYELMEZTETÉS:** A készüléket úgy tervezték, hogy az épületben lévő földelőcsatlakozáshoz kell telepíteni/csatlakoztatni.

- Győződjön meg arról, hogy az adattábla paramétereit kompatibilisek a hálózati tápellátással.
- Mindig használjon megfelelően felszerelt ütésálló aljzatot.
- Ne használjon többdugós adaptert és hosszabbító kábelt.
- Kerülje el a hálózati csatlakozó és a hálózati kábel károsodását. Ha cserére van szükség, forduljon hivatalos szervizközpontunkhoz.
- A hálózati csatlakozót csak a telepítés végén csatlakoztassa az aljzathoz, és biztosítsa a hálózati csatlakozóhoz való hozzáférést.
- A hálózati kábel meghúzásával ne váltsa le a készüléket. Ehhez a csatlakozódugót fogja meg.

2.3 Víz csatlakoztatása

⚠ FIGYELMEZTETÉS!

Vigyázat! Áramütés-veszély!

- Ügyeljen arra, hogy ne okozzon sérülést a vízcsöveken.
- Mielőtt új csövekhez, hosszú ideig nem használt csövekhez csatlakozna, javítás vagy új eszközök (pl. vízmérők) telepítése után, hagyja a vizet folyni, amíg tiszta nem lesz.
- Ellenőrizze, hogy nincs-e vízszivárgás az első használat során és után.
- Ha a befolyócső megsérül, akkor azonnal zárja el a vízcsapot, majd húzza ki a csatlakozódugót a fali csatlakozóaljzathoz. A befolyócső cseréje érdekében forduljon a márkaszervizhez.
- Az elektromos teljesítmény vesztesége kikapcsolja a vízvédelmi rendszert, növelve az elárasztás kockázatát.
- A befolyócső védőburkolattal ellátott belső vezetékkel, valamint biztonsági szeleppel rendelkezik.

2.4 Használat

- A gyúlékony termékeket vagy nedves tárgyakat gyúlékony termékekkel távol tartsa a készüléktől.
- A mosogatószer veszélyesek. Kövesse a mosószer csomagolásán feltüntetett biztonsági utasításokat.
- Ne igya meg és ne játsszon a készülékben lévő vízzel.
- Az edények eltávolításával várja meg a program végét, mert mosogatószer maradhat az edényeken.
- Ne helyezzen tárgyakat, illetve ne fejtse ki nyomást a készülék nyitott ajtajára.

- A készülékből forró gőz törhet ki, ha a program működése közben kinyitja az ajtót.

2.5 Szolgáltatások

- A készülék javítását bizza a márkaszervizre. Mindig eredeti pótalkatrészt használjon.
- Az önálló vagy nem szakszerű javítás veszélyes lehet az Ön számára, és érvénytelenítheti a garanciát.
- Az alábbi cserealkatrészek legalább 7 évig lesznek elérhetők a modell gyártásának megszűnése után: motor, keringető- és üritőszivattyú, fűtőberendezések és fűtőelemek, beleértve a hőszivattyúkat, csővezetékek és a kapcsolódó berendezések, beleértve a tömlőket, szelepeket, szűrőket és túlszordulásgátlókat, az ajtómechanizmushoz kapcsolódó szerkezeti és belső részek, nyomtatott áramköri lapok, elektronikus kijelzők, nyomáskapcsolók, termosztátok és érzékelők, szoftver és a készülék belső szoftvere, beleértve a szoftver nullázását. Az alábbi cserealkatrészek legalább 10 évig lesznek elérhetők a modell gyártásának megszűnése után: ajtószanér és tömitések, egyéb tömitések, szűrőkarok, leeresztő szűrők, belső rácsok/tartók és műanyag kiszolgáló egységek, mint például a kosarak és fedelek. Az időtartam elképzelhető, hogy hosszabb az Ön országában. További információkért, kérjük, látogasson el a weboldalunkra.
- Néhány pótalkatrész csak szakképzett szerelők számára elérhető, és előfordulhat, hogy nem minden modellhez megfelelő.
- A termékben található izzó(k)ra és a külön kapható pótizzókra vonatkozó tudnivalók: Ezek az izzók arra készültek, hogy megfeleljenek a háztartási készülékekben fennálló szélsőséges fizikai feltételeknek, mint például hőmérséklet, rezgés, magas páratartalom, illetve arra használatosak, hogy jelezzék a készülék működési állapotát. Nem alkalmasak egyéb felhasználásra, valamint helyiségek megvilágítására.

2.6 Ártalmatlanítás

⚠ FIGYELMEZTETÉS!

Sérülés- vagy fulladásveszély.

- Bontsa a készülék hálózati csatlakozását.

- Vágja le a hálózati tápkábelt, és helyezze a hulladékba.
- Szerelje le az ajtókilincset, hogy megakadályozza gyermekek és kedvenc állatok készülékben rekedését.

3. TERMÉKLEÍRÁS

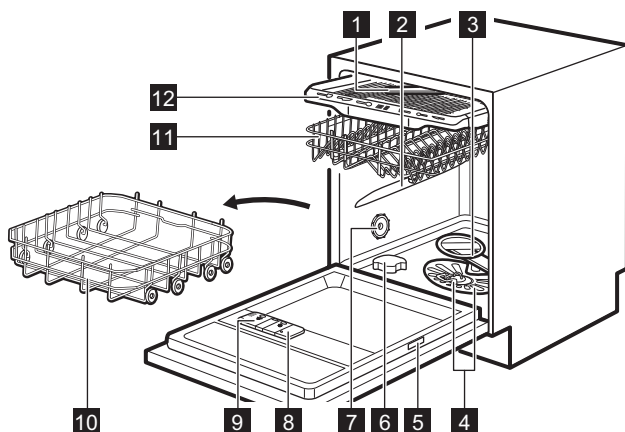

- 1** Mennyezeti szórókar
- 2** Felső szórókar
- 3** Alsó szórókar
- 4** Szűrők
- 5** Adattábla
- 6** Sótartály
- 7** Szellőző
- 8** Öblítőszer-adagoló
- 9** Mosószer-adagoló
- 10** Alsó kosár
- 11** Felső kosár

- 12** Evőeszközfűk

3.1 LightOnFloor

A funkció fényt jelez a készülék ajtaja alatt. A világítás a program megkezdésekor világít, és a program befejezésekor kikapcsol. A világítás villog, ha a készülék hibás.

i Amikor az AirDry nyitja ki az ajtót, előfordulhat, hogy a LightOnFloor nem látható teljesen. A program befejeződésének ellenőrzését a kezelőpanel szemrevételezésével végezze el.

4. KEZELŐPANEL

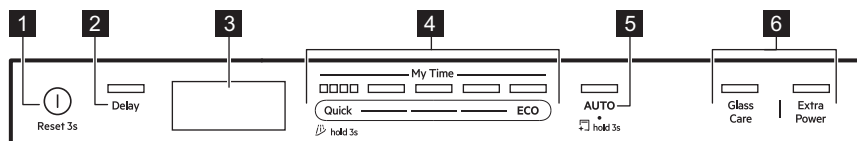

- 1** Be/Ki gomb / Visszaállítás gomb
- 2** Késleltetett indítás gomb
- 3** Kijelző
- 4** My Time programválasztó sáv

- 5** AUTO program gomb / MachineCare program gomb
- 6** Program opció gombok

4.1 Jelzőfények a kijelzőn



Az energiafogyasztás-mérő a kiválasztott program és az opció energiahatékonysági szintjét jelzi. Minél több sáv világít, annál alacsonyabb a fogyasztás. Quick, Rinse&Hold és MachineCare programok nélkül.

ECO A ECO program kiválasztásakor kapcsolódik be. Olvassa el a „Programok és kiegészítő funkciók” c. fejezetet.

 Akkor világít, ha az öblítőszer adagolót fel kell tölteni. Olvassa el a „Az első használat előtt” c. fejezetet.

 Akkor világít, ha a sőtartályt fel kell tölteni. Olvassa el a „Az első használat előtt” c. fejezetet.



Akkor világít, ha szárítási fázissal rendelkező programot választ. Olvassa el a „Programok és kiegészítő funkciók” c. fejezetet.



Akkor világít, ha szárítási fázissal rendelkező programot választ. Olvassa el a „Programok és kiegészítő funkciók” c. fejezetet.



A Rinse&Hold program kiválasztásakor kapcsolódik be. Olvassa el a „Programok és kiegészítő funkciók” c. fejezetet.



Akkor világít, amikor futtatni kell a MachineCare programot, és amikor elindítja. Olvassa el a „Ápolás és tisztítás” fejezetet.

5. PROGRAM KIVÁLASZTÁSA

5.1 Mosási programok

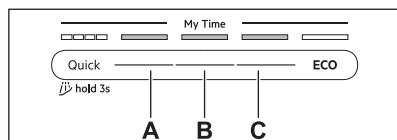

Quick

Friss szennyezettségű edényekhez és evőeszközökhöz. Fázisok: mosogatás 60°C, öblítés 50°C, AirDry. A program nem tartalmazza a szárítás szakaszt vagy az öblítőszer kiengedését. Hagyja az edényeket a mosogatógépben nyitott ajtóval, hogy levegőn megszáradjanak.

A. 1h00m

Friss, enyhén rászáradt szennyeződésű edényekhez és evőeszközökhöz. Fázisok: mosogatás 65°C, közbelső öblítés, végső öblítés 60°C, szárítás, AirDry.

B. 1h30m

Normál, enyhén rászáradt szennyeződésű edényekhez, evőeszközökhöz, lábasokhoz és serpenyőkhöz. Fázisok: mosogatás 65°C, közbelső öblítés, végső öblítés 55°C, szárítás, AirDry.

C. 2h00m

Normál, rászáradt szennyeződésű edényekhez, evőeszközökhöz, lábasokhoz és serpenyőkhöz.

nyőkhöz. Fázisok: mosogatás 65°C, közbelső öblítés, végső öblítés 50°C, szárítás, AirDry.

ECO

Ez a program a leghatékonyabb víz- és energiafogyasztást kínálja a normál mértékben szennyezett edények és evőeszközök mosogatásához. Fázisok: előmosás, mosogatás 50°C, közbelső öblítés, végső öblítés 55°C, szárítás, AirDry. Ezt a programot használják tesztprogramként a bevizsgáló intézetek. Ez a program szolgál a 2019/2022 számú Eco-design tanácsi rendeletnek (EU) való megfelelés megállapítására.

AUTO

Bármilyen mértékben szennyezett tányérokhoz, evőeszközökhöz, edényekhez és serpenyőkhöz. Fázisok: előmosás, mosogatás 60°C, közbelső öblítés, végső öblítés 60°C, szárítás, AirDry. Ez az intelligens ciklus érzékeli a töltet méretét és szennyezettségi szintjét. Automatikusan beállítja a mosogatási hőmérsékletet, időtartamot és a vízmennyiséget az optimális tisztítás és szárítás érdekében.

5.2 Programlehetőségek

GlassCare

Ez az opció megvédi a kényes tárgyakat, különösen az üvegárukat a gyors hőmérsékletváltozások megakadályozásával. Az opció a mosogató hőmérsékletét 45°C-ra korlátozza a kíméletes, de hatékony tisztítás érdekében.

Alkalmazható a Quick, 1h00m 1h30m 2h00m programokra.

ExtraPower

Ez az opció a program időtartamának meghosszabbításával fokozza a tisztítási hatékonyságot, ami magasabb átlagos mosogatási hőmérsékletet eredményez. Ez az opció a nagyon makacs szennyeződések eltávolításához ajánlott. Alkalmazható a Quick, 1h00m, 1h30m, 2h00m programokra.

5.3 Speciális programok

Rinse&Hold

A program felfrissíti a később mosandó ételeket. Ne használjon mosószert ehhez a programhoz. Olvassa el a „Mindennapi használat” c. fejezetet.

MachineCare

A program tisztítja a készülék belsejét a 65°C alatti, hatékonyan eltávolítva a vízkőlerakódásokat és a zsírlakódásokat a hosszú élettartamú teljesítmény fenntartása érdekében. Olvassa el a „Ápolás és tisztítás” c. fejezetet.

5.4 Fogyasztási értékek

A - program, B - víz (l), C - energia (kWh), D - időtartam (perc).

A	B	C	D
Quick	9.0	0.600	30

A	B	C	D
Rinse&Hold	4.5	0.025	15
1h00m	11.5	1.025	60
1h30m	11.5	0.975	90
2h00m	11.5	0.900	120
ECO	10.5	0.848	240
AUTO	11.5	1.125	170
MachineCare	10.0	0.500	60

A víz nyomása és hőmérséklete, a hálózati feszültség ingadozásai, a kiegészítő funkciók, az edények mennyisége és a szennyeződés mértéke módosíthatja az értékeket.

A programokhoz tartozó értékek csak tájékoztató jellegűek a ECO program kivételével.

5.5 Információk összehasonlító tesztekhez

A teljesítményteszt elvégzéséhez szükséges információk érdekében (pl. a következő szerint: EN60436), küldjön e-mailt a következő címre:

info.test@dishwasher-production.com

A kérésben szerepeljen a termékszám (PNC), mely az adattáblán olvasható.

Minden egyéb, a mosogatógépet érintő kérdésben a készülékhez mellékelt szervizkönyv nyújt útmutatást.

6. BEÁLLÍTÁSOK

6.1 Beállítások áttekintése

A zárójelben lévő nevek megfelelnek annak, hogy a mosogatógép hogyan jeleníti meg a beállításokat beállítási módban.

Vízkeménység (HAr)

Állítsa be a vízlágyító szintjét (1–10)) a vízkeménység alapján. Alapértelmezett: 5. ¹⁾

„Öblítőszer elfogyott” értesítés (rA)

Be- vagy kikapcsolhatja az öblítőszer kijelzést. Alapértelmezett: On ¹⁾

Befejezés jelzőhang (ES)

Válassza: On a program végén hallható hangjelzés bekapcsolásához, vagy: Off a kikapcsolásához. Alapértelmezett: Off.

Automatikus ajtónyitás (Ado)

Válassza: On a funkció bekapcsolásához, vagy: Off a kikapcsolásához a AirDry funkció deaktiválásához. Alapértelmezett: On. ¹⁾

Nyomógomb Hang (to)

Válassza a On lehetőséget a hang aktiválásához, vagy a Off lehetőséget a gomb megnyomásakor hallható hang deaktiválásához. Alapértelmezett: On.

¹⁾ További részletek a fejezet későbbi részében található.

Ciklusszámláló (uC)

Ellenőrizze a befejezett mosogatási ciklusok számlát. A számláló 65535-nél leáll.

PNC Szám (Pnc)

Ellenőrizze a készülék PNC számát. Adja meg a számot, amikor kapcsolatba lép egy hivatalos szervizközponttal.

Beállítások visszaállítása (rS)

Válassza: Yes a készülék gyári beállításainak visszaállításához. A beállítások nem állítják vissza az órahasználatot. A kilépéshez válassza: No.

6.2 Beállítás üzemmód

Beállítási üzemmód megnyitása

A program elindítása előtt beléphet a beállítási üzemmódba. A program futása közben nem lehet belépni a beállítási üzemmódba.

Tartsa egyszerre lenyomva a ECO és AUTO gombot kb. 3 másodpercig.

A kijelző az első beállítást mutatja: HAR.

Navigálás a beállítás üzemmódban

Használja a My Time kiválasztósávot a beállítási módban való navigáláshoz.

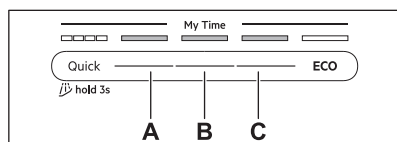

- Előző gomb
- Megerősítés gomb
- Következő gomb

A Előző és Következő gombbal válthat a beállítások között, illetve módosíthatja azok értékét. A Megerősítés gombbal lehet belépni a kiválasztott beállításba, és megerősíteni értékének módosítását.

Hogyan módosíthatunk egy beállítást?

Győződjön meg arról, hogy a készülék beállítási üzemmódban van.

- A beállítás kiválasztásához nyomja meg a Előző vagy Következő gombot.

A kijelző a beállítás nevét mutatja.

- A beállítás elindításához nyomja meg a Megerősítés gombot.

Az aktuális beállítási érték villog.

- Az érték módosításához nyomja meg a Előző vagy Következő gombot.
- A beállítás megerősítéséhez nyomja meg az Megerősítés gombot.

A beállítás mentve van. A kijelző visszatér az alapbeállítások listához.

- A beállítási üzemmódból való kilépéshez tartsa nyomva egyszerre a ECO és AUTO gombot kb. 3 másodpercig.

A készülék visszatér programválasztási üzemmódba.

A mentett beállítások mindaddig érvényben maradnak, míg másikat nem választ.

ⓘ A készülék 10 másodperc elteltével kilép a beállítási módból, ha nem nyom meg egyetlen gombot sem.

6.3 Vízlágyító

A vízlágyító a vezetékes vízben található ásványi anyagok eltávolítására szolgál, amelyek hátrányosan befolyásolják a mosogatás eredményességét, valamint rongálnak a készüléket.

Annál keményebb a víz, minél többet tartalmaz ezekből az ásványi anyagokból. A vízkezelési mértéket különböző mértékegységekkel mérik.

A vízlágyító szintjét a hálózati víz jellemző keménységéhez kell beállítani. A beállítás a használt mosószer típusától függetlenül szükséges a jó mosogatási eredmény és a sójelzőfény aktív állapotának fenntartásához. A víz keménységét illetően a helyi vízművektől kaphat tájékoztatást. Az alapértelmezett gyári beállítás az 5. szint.

ⓘ A vízlágyítót tartalmazó mosogatótabletták csak korlátozottan hatékonyak a víz lágyításában. Lásd a termék csomagolását.

Vízkezelési mérték

°dH	°fH	mmol/l	mg/l (ppm)	°Clark	L ¹
47	84	8.4	835	58	10
-50	-90	-9.0	-904	-63	
43	76	7.6	755	53	9
-46	-83	-8.3	-834	-57	
37	65	6.5	645	46	8
-42	-75	-7.5	-754	-52	
29	51	5.1	505	36	7
-36	-64	-6.4	-644	-45	

°dH	°fH	mmol/l	mg/l (ppm)	°Clark	L ¹⁾
23 -28	40 -50	4.0 -5.0	395 -504	28 -35	6
19 -22	33 -39	3.3 -3.9	325 -394	23 -27	5
15 -18	26 -32	2.6 -3.2	255 -324	18 -22	4
11 -14	19 -25	1.9 -2.5	185 -254	13 -17	3
4 -10	7 -18	0.7 -1.8	70 -184	5 -12	2
<4	<7	<0.7	<70	< 5	1

¹⁾ Vízlágyító szintje

A vízlágyító automatikus regenerálási folyamaton megy keresztül. ²⁾

6.4 Az öblítőszer kiürülésére figyelmeztető jelzés

Az öblítőszer lehetővé teszi, hogy az edények folt- és csíkmintesen száradjanak. Az öblítőszer az utolsó öblítés során automatikusan adagolja.

Ha az öblítőszer-adagoló kiürült, az öblítőszer-adagoló kijelzője világítani kezd. Amennyiben kizárólag kombinált mosogatószer-tablettákat használ, és a szárítási eredmé-

nyek megfelelőek, az öblítőszer-adagoló feltöltésére figyelmeztető jelzés kikapcsolható. Azonban a legjobb szárítási eredmény érdekében mindig használjon öblítőszer-t.

Amennyiben öblítőszer nélkül használ normál mosogatószer-t vagy kombinált mosogatószer-tablettákat, kapcsolja be a figyelmeztetést, hogy az öblítőszer feltöltés kijelzője aktív maradjon.

6.5 AirDry

AirDry javítja a szárítási eredményt alacsonyabb energiafogyasztás mellett. A szárítási szakasz közben a készülék ajtaja automatikusan kinyílik, és nyitva marad. A funkció kikapcsolása csökkentheti a szárítási teljesítményt.

AirDry kiegészítő funkció automatikusan bekapcsol minden program esetén kivéve 

Amikor az ajtó kinyílik, a kijelzőn megjelenik a futó program fennmaradó időtartama.

A szárítási fázis és az ajtó nyitva tartásának időtartama a kiválasztott programtól és kiegészítő funkcióktól függően változik.

VIGYÁZAT!

Az automatikus ajtónyitást követő 2 percen belül ne próbálja meg az ajtót becsukni. Ez kárt tehet a készülékben.

7. AZ ELSŐ HASZNÁLAT ELŐTT

1. Tartsa lenyomva a be-/kikapcsoló gombot, amíg a készülék be nem kapcsol.
2. Állítsa be a vízlágyító szintjét a vízkeménységnek megfelelően.
3. Töltse fel a sótartályt.
4. Töltse fel az öblítőszer-adagolót.
5. Töltse fel a mosószer-adagolót.
6. Nyissa meg a vízcsapot.
7. A gyártási folyamat maradványainak eltávolításához indítsa el a Quick

programot. Ne tegyen edényeket a kosarakba.

Miután elindít egy programot, a készülék kb. 5 percen keresztül regenerálja a vízlágyítóban lévő gyantát. A mosogatási fázis csak akkor kezdődik meg, amikor a fenti művelet véget ért. Ez a műveletsor rendszeres időközönként ismétlődik.

²⁾ A vízlágyító helyes működéséhez a vízlágyító eszköz gyantáját rendszeresen regenerálni szükséges. Ez az eljárás automatikus, és része a mosogatógép normál működésének. A regenerálás gyakorisága a vízlágyító szintjének beállításától függ. Minél magasabb a szint, annál gyakoribb a regenerálás. Magas szinteken a regenerálás egy ciklusban kétszer történik meg: mosogatás közben és az utolsó öblítés után. Alacsonyabb szinteken csak az utolsó öblítés után történik regenerálás. A vízlágyító öblítése a következő ciklus elején történik. Magas szinteken a mosogatás végén is megtörténik. A vízlágyító öblítése teljes szivattyúzással fejeződik be. A regenerálás miatt a program időtartamában legfeljebb 5 perc, a vízfogyasztásban legfeljebb 4 l, az energiafogyasztásban pedig legfeljebb 2 Wh növekedés tapasztalható. A jelenleg érvényben lévő 2,5 mmol/l vízkeménységű standard laboratóriumi körülmények között (vízlágyító: 3. szint) a regenerálás minden 6,5 l felhasznált víz után történik meg. A víz hőmérséklete, a víznyomás és a hálózati feszültség ingadozásai módosíthatják az értékeket.

7.1 A sótartály

⚠ VIGYÁZAT!

Kizárólag mosogatógépekhez való regenerációs só használjon. Ne használjon konyhasót.

A só a vízlágyítóban a gyanta regenerálására, valamint a napi használat során a megfelelő mosogatási eredmény biztosítására szolgál.

A sótartály feltöltése

1. Fordítsa el a sótartály kupakját az óramutató járásával ellentétes irányba, majd vegye le.
2. Tegyen 1 l vizet a sótartályba (csak első alkalommal).
3. A mellékelt tölcser segítségével tölts fel a sótartályt mosogatógéphez való 1 kg sóval.



4. Óvatosan rázza meg a tölcser a fogantyújánál, hogy a legutolsó szemcse is betöltődjön.
5. Távolítsa el a sótartály nyílása körüli sót.

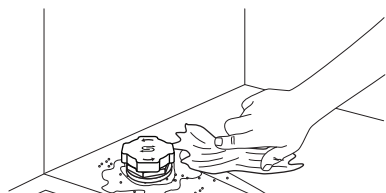

6. A sótartály bezárásához fordítsa el a kupakot az óramutató járásával megegyező irányba.

👉 FONTOS

Víz és só juthat ki a töltés során a sótartályból. A korrózió megelőzése érdekében tölts fel a sótartályt, majd azonnal indítson el egy teljes mosogatószeres mosogatási ciklust.

7.2 A mosogatószer használata

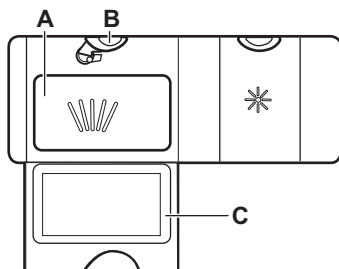

1. A kioldó gomb (B) megnyomásával nyissa ki a fedelet (C).
2. Tölts a mosogatószert a rekeszbe (A). A mosogatószert tablettá, por vagy gél formájában is használhatja.
3. Ha a program előmosási fázist is tartalmaz, tegyen kevesebb, mint 5 g mosogatószert a mosogatógép ajtajának belső részére.
4. Zárja be a fedelet. Ügyeljen arra, hogy a kioldó gomb a helyére rögzüljön.

ⓘ A rekeszbe (A) ne töltsön több, mint 30 ml gél állagú mosogatószert.

Az adagolandó mosogatószer-mennyiséggel kapcsolatos további tájékoztatásért olvassa el a termék csomagolásán található gyártói útmutatásokat. Általában 20 - 25 ml gél tisztítószert vagy 18 g por tisztítószert elegendő normál szennyezettségű töltet mosásához.

7.3 Az öblítőadagoló feltöltése

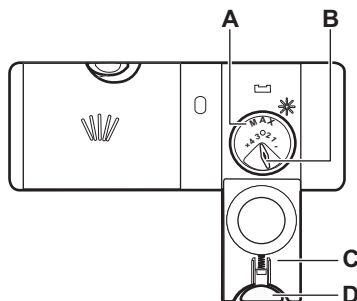

⚠ VIGYÁZAT!

A (A) rekesz csak az öblítőszer számára van fenntartva. Ne töltsön bele mosogatószert.

⚠ VIGYÁZAT!

Csak mosogatógépekhez készült öblítőszer használjon.

1. A kioldó gomb **(D)** megnyomásával nyissa ki a fedelet **(C)**.
2. Töltse az öblítőszeret az adagolóba **(A)** a „max” töltöttségi szint jelzésig.
3. A kiömlött öblítőszeret nedvszívó törülköendővel távolítsa el, hogy a

mosogatóprogram alatt megakadályozza a túlzott habképződést.

4. Zárja be a fedelet. Ügyeljen arra, hogy a kioldó gomb a helyére rögzüljön.

① Lehetősége van átállítani az öblítőszer adagolási mennyiségét a választókapcsoló **(B)** 1 (legkisebb mennyiség) és 4 vagy 6 (legnagyobb mennyiség) helyzetbe történő állításával.

8. A MOSOGATÓGÉP BETÖLTÉSE

- A legjobb tisztítás érdekében helyezze el a kosarat a kézi utasításoknak megfelelően.
- A mosogatógépet teljesen pakolja meg a víz- és energiamegtakarítás érdekében.
- Ne terhelje túl a kosarat, hogy a mosogatógép hatékonyan működjön.
- Ügyeljen arra, hogy a kosarakban az edények ne érnének egymáshoz, illetve ne fedjék le egymást. Kizárólag ebben az esetben képes a víz megfelelően elérni és elmosogatni az edényeket.
- A készülékben kizárólag mosogatógépben mosható eszközöket tisztítson.
- Ne mosgassa a következő anyagú tárgyakat a mosogatógépben: fa, szaru, ón, réz és alumínium, valamint kényes, díszített porcelán és védőréteggel nem rendelkező szénacél vagy ezüst. Ez repedést, vetemedést, elszíneződést, gödrösödést, rozsdásodást, elszíneződést vagy korródálódást okozhat.
- Ne mosson a készülékben vizet felszívó darabokat (szivacsot, háztartási rongyot).
- Az üreges tárgyakat (pl. csészek, poharak és lábasok) nyílásukkal lefelé helyezzük.
- Ügyeljen arra, hogy az üvegtárgyak ne érnének egymáshoz.
- A könnyebb darabokat helyezze a felső kosárba. Ügyeljen arra, hogy az eszközök ne mozdulhassanak el.
- Az evőeszközöket és a kisebb tárgyakat helyezze az evőeszközfiókba.
- A program elindítása előtt győződjön meg arról, hogy a szórókarok szabadon mozoghatnak.
- Állítsa be a felső kosár magasságát a nagy edényekhez.

8.1 A felső kosár magasságának beállítása

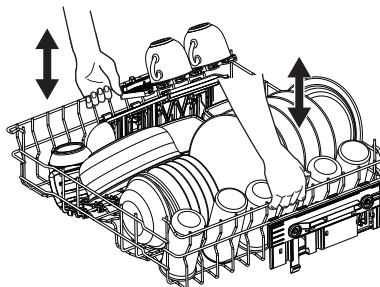

☑ FONTOS

Ne emelje fel, illetve ne engedje le a kosarat csak az egyik oldalon.

A felső kosár felemelése

1. Ütközésig húzza ki a kosarat.
2. Emelje fel a kosarat mindkét oldalon, amíg a szerkezet a helyére nem rögzül, és a kosár stabil nem lesz.

A felső kosár leengedése

1. Ütközésig húzza ki a kosarat.
2. Enyhén emelje meg a kosarat mindkét oldalán, majd nyomja le, és hagyja leesni.

8.2 Mosogatógép kosár jellemzői

A mellékelt tartozékok a mosogatógép típusától függően változhatnak.

Alsó kosár

A behajtható fogak száma a mosogatógép modelljétől függően változhat.

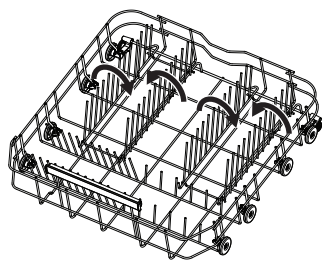

Felső kosár

A poharak tárolására szolgáló polcok lehajthatók, hogy helyet csináljunk a magas tányéroknek.

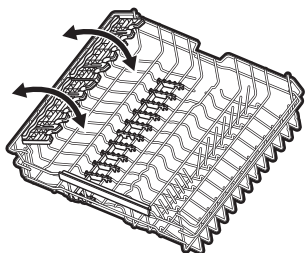

A pohártartó polcok barázdákkal rendelkeznek a talpas poharak megtartásához, míg a gumitüskék biztosítják a stabilitást.

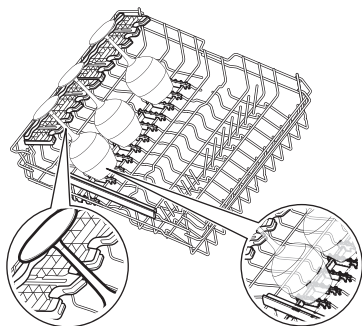

Evőeszközfiók

Használja a fiókot evőeszközökhöz és apró tárgyakhoz. A fiók összecsuksukható késtartókat tartalmaz.

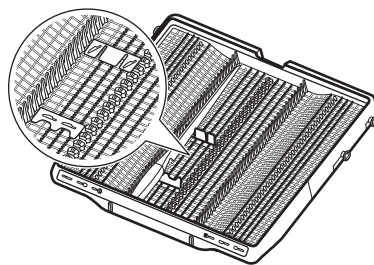

Hogyan távolítsuk el a tartozékokat

A pohártartó polcok és a gumi tüskék ideiglenesen eltávolíthatók, hogy a nehézkes tárgyak is elférjenek

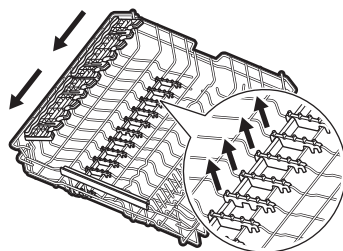

A késtartók szükség esetén ideiglenesen eltávolíthatók.

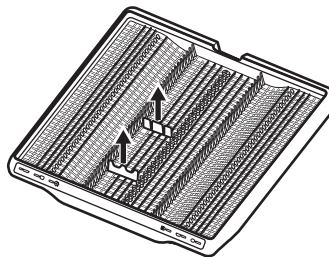

Maximális tányérmagasságok (mm)

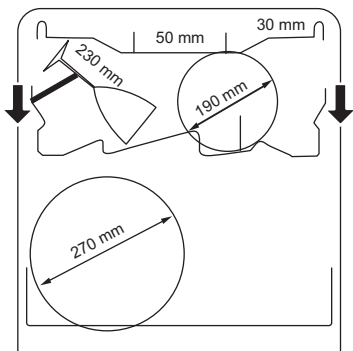
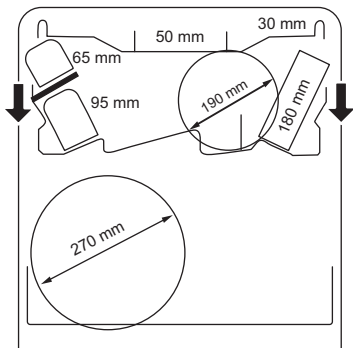
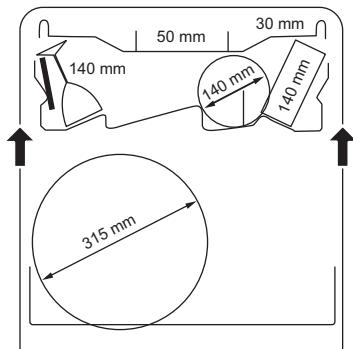

8.3 Mosogatógép-betöltési példák

Alsó kosár

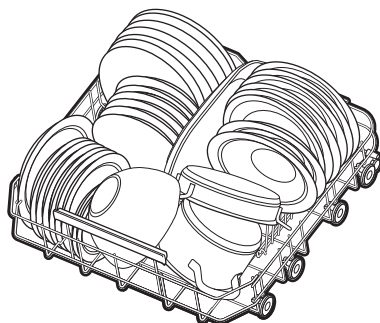
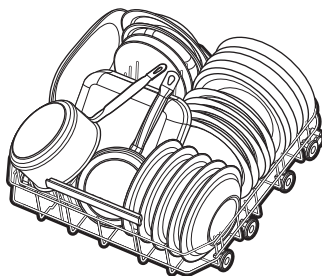

Felső kosár

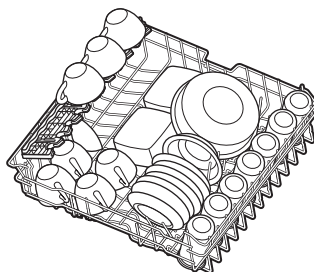

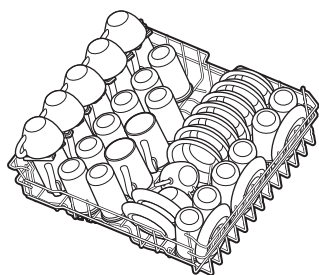

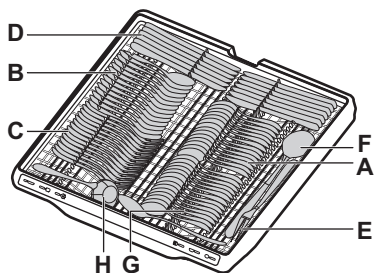
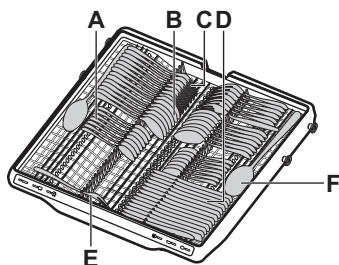

Evőeszközfiók



- A. Teáskanál
- B. Leveskanál
- C. Villa
- D. Knife
- E. Tálaló villa
- F. Tálaló kanál
- G. Desszertkanál
- H. Mártás merőkanál

9. MINDENNAPI HASZNÁLAT

1. Nyissa meg a vízcsapot.
2. Tartsa lenyomva a be-/kikapcsoló gombot, amíg a készülék be nem kapcsol.
3. Töltse fel a sótartályt, ha a  jelzőfény világít.
4. Töltse fel az öblítőszer-adagolót, ha a  jelzőfény világít.
5. Helyezze be a mosogatni kívánt edényeket.
6. Töltse fel a mosószer-adagolót.
7. Válasszon ki és indítson el egy programot.
8. Zárja el a vízcsapot, amikor a program befejeződött.

9.1 Hogyan indítsunk el egy programot a My Time kiválasztási sávból

1. Csúsztassa az ujját a My Time kiválasztó sávon egy program kiválasztásához.

A programhoz kapcsolódó világitás be van kapcsolva.

2. Szükség esetén aktiváljon egy programopciót.
3. Csukja be a készülék ajtaját a program elindításához.

9.2 Hogyan lehet elindítani a Rinse&Hold programot

1. Nyomja meg és tartsa lenyomva: Quick körülbelül 3 másodpercig.

Világít a  visszajelző.

2. Csukja be a készülék ajtaját a program elindításához.

9.3 Hogyan lehet elindítani a AUTO programot

1. Nyomja meg a AUTO gombot.

A gombhoz tartozó visszajelző világít. A kijelző a program leghosszabb lehetséges időtartamát mutatja.

2. Csukja be a készülék ajtaját a program elindításához.

A ciklus alatt az érzékelők többször bekapcsolnak, és a program kezdeti időtartama le rövidülhet.

9.4 Hogyan aktiválhatja a program egyéb funkcióit?

Egyszerre csak egy opció aktiválható. A program indítása előtt aktiválja az opciót. A program futása közben nem lehet aktiválni vagy deaktiválni az opciót.

1. Válasszon egy programot az My Time választásából.
2. Nyomja meg az opció gombot.

A gombhoz tartozó visszajelző világít. Ha az opció nem alkalmazható, a gombhoz kapcsolódó világítás villog, és egy hang hangzik.

i A kiegészítő funkciók használata sok esetben megnöveli a víz- és energiafogyasztást, illetve meghosszabbítja a program időtartamát.

9.5 Egy program indításának kéleltetése

1. Válasszon ki egy programot.
2. Annyiszor nyomja meg a Delay gombot, amíg a kívánt kéleltetési idő meg nem jelenik a kijelzőn (1 és 24 óra között).

A gombhoz tartozó visszajelző világít.

3. Csukja be a készülék ajtaját a visszazámlálás elindításához.

A visszazámlálás időtartama alatt nem módosítható kéleltetés, program vagy kiegészítő funkció.

Amikor a visszazámlálás befejeződött, a program elindul.

9.6 Visszazámlálás alatt a kéleltetett indítás leállítása

Tartsa nyomva 3 másodpercig a **i** gombot.

A készülék visszatér programválasztás üzemmódba.

i Ha törli a kéleltetett indítást, ismét ki kell választania a programot.

9.7 Futó program törlése

Tartsa nyomva 3 másodpercig a **i** gombot.

A készülék visszatér programválasztás üzemmódba.

i Egy új mosogatóprogram elindítása előtt ellenőrizze, hogy van-e mosogatószer a mosogatószer-adagolóban.

9.8 Ajtó kinyitása a készülék működése közben

Ha kinyitja az ajtót egy program futása közben, a készülék leáll. Ez módosíthatja a program energiafogyasztását és időtartamát. Amikor ismét becsukja az ajtót, a készülék a megszakítási ponttól folytatja a működést.

i Az automatikus kinyitást követő AirDry 2 percen belül ne próbálja meg becsukni a készülék ajtaját, mivel ez károsíthatja a készüléket.

Ha ezután az ajtó legalább 3 percig csukva marad, az éppen futó program befejeződik.

9.9 A program befejezése

Amikor a program befejeződött, a mosogatógép automatikusan kikapcsol.

A be/ki gombon kívül egyik gomb sem működik.

9.10 Automatikus kikapcsolás

Ha a készülék nem végez tevékenységet, az energiafogyasztás csökkentése érdekében ez a funkció kikapcsolja a készüléket.

A funkció működésbe lép:

- Miután a program véget ért.
- 5 perc elteltével, ha nem indítottak el programot és nem nyomtak meg gombot.

10. TANÁCSOK ÉS TIPPEK

10.1 Általános

Kövesse a tanácsokat az optimális tisztítási és szárítási eredmények biztosítása és a környezet védelme érdekében a mindennapi használat során.

- A mosogatógépben történő mosogató, a használati útmutatóban leírtak szerint, általában kevesebb vizet és energiát fogyaszt, mint a kézi mosogató.
- Az edényeket nem kell kézzel elő-öblíteni. Ez növeli a víz- és energiafogyasztást. Szükség szerint állítson be előmosogató szakasszal rendelkező programot.

- A nagyobb ételmaradékokat távolítsa el az edényekről, továbbá ürítse ki a csészéket és poharakat, mielőtt behelyezi azokat a készülékbe.
- Válassza ki a töltet típusának és a szennyeződés mértékének megfelelő programot.
- A vízkő lerakódásának megakadályozása a készülékben:
 - Töltse fel a sótartályt, amikor szükséges.
 - Az ajánlott mennyiségű mosogatószert és öblítőszer alkalmazza.
 - Ellenőrizze, hogy a vízlágyító aktuális szintje megfelel-e a használt víz keménységének.
 - Kövesse a(z) „Ápolás és tisztítás” fejezet utasításait.

10.2 Só, öblítő- és tisztítószer használata

- Kizárólag mosogatógéphez forgalmazott só, öblítőszer és mosogatószert használjon. Egyéb termékek használata károsíthatja a készüléket.
- Olyan környéken, ahol a víz kemény vagy nagyon kemény, javasoljuk a sima mosogatószer (további hatóanyagokkal nem rendelkező por, gél, tablettá), öblítőszer és só különálló használatát az optimális tisztítási és szárítási eredmény eléréséhez.
- Előfordulhat, hogy a rövid programok alatt a kombinált mosogatószer-tabletták nem oldódnak fel teljesen, ami tisztítószer-maradványokat okozhat az edényeken. Lásd a termék csomagolását. Használjon olyan tablettákat, amelyeket hosszabb ciklusokhoz ajánlanak.
- Mindig megfelelő mennyiségű mosogatószert használjon. Ha nem használ elegendő mosogatószert, akkor nem lesznek megfelelően elmosogatva a termékek, és a kemény víz filmréteget fog alkotni, vagy foltokban rá fog ülni a termékekre. Ha lágy vagy lágyított víznél túl sok mosogatószert használ, akkor a mosogatószer rárakódik az edényekre. Kövesse a mosogatószer csomagolásán feltüntetett utasításokat.
- Mindig megfelelő mennyiségű öblítőszer használjon. A nem megfelelő mennyiségű öblítőszer használatakor gyengül a szárítási eredmény. Túl sok öblítőszer használatakor kékes réteg képződik a termékeken. Az öblítőszer szintjének

beállításával kapcsolatban lásd:

- „Beállítások” fejezet.
- Győződjön meg róla, hogy a vízlágyító szintje megfelelő. Ha a beállított szint túl magas, a víz túlságosan lágygyá válik, ez az üvegek károsodását eredményezheti. A vízlágyító szintjének beállításával kapcsolatban lásd „Beállítások” fejezet.

10.3 Teendők, ha abba szeretné hagyni a kombinált mosogatószerek használatát

Külön mosogatószer, só és öblítőszer használatának megkezdése előtt végezze el az alábbi lépéseket:

1. Állítsa be a legmagasabb vízlágyítási szintet.
2. Gondoskodjon arról, hogy a sótartály és az öblítőszer-adagoló tele legyen.
3. Hogyan lehet elindítani a Quick programot. Ne töltsön be mosogatószert, és ne töltsön meg a kosarakat.
4. A program befejeződése után állítsa be a vízlágyítót a körzetében lévő vízkeménységnek megfelelően.
5. Állítsa be az adagolandó öblítőszer mennyiségét.

10.4 Programindítás előtt

A kiválasztott program elindítása előtt győződjön meg az alábbiakról:

- A szűrők tiszták, illetve a helyükön vannak.
- A sótartály kupakja rendesen záródik.
- A szórókarok nincsenek eltömődve.
- Elég só és öblítő van.
- Megfelelő az edények elhelyezése a kosarakban.
- A kiválasztott program megfelel a töltet típusának és a szennyeződés mértékének.
- Mindig megfelelő mennyiségű mosogatószer van a gépben.

10.5 A kosarak kipakolása

1. Hagyja lehűlni az edényeket, mielőtt kipakolná a készülékből. A forró edények könnyebben megsérülnek.
2. Először az alsó kosarat, majd a felső kosarat ürítse ki.

❗ A program befejezése után még víz maradhat a készülék belső felületein.

11. ÁPOLÁS ÉS TISZTÍTÁS

FONTOS

A  program futtatásán kívüli bármilyen karbantartás előtt kapcsolja ki a készüléket, és húzza ki a hálózati csatlakozódugót a konnektorból.

Az elszennyeződött szűrők és az eltömődött szórókarok rontják a mosogatás eredményességét.

A szűrők öntisztítóak, és nem szükséges az egyes használatok utáni tisztítás. Tisztítsa meg a szűrőket hetente egyszer. Tisztítsa meg a szórókarokat kéthavonta, vagy hamarabb, ha a program befejezése után ételmaradékokat észlel az edényeken. A tisztítás gyakorisága attól függően változhat, hogy milyen gyakran használja a készüléket.

11.1 A MachineCare elindítása. program

A program elindítása előtt tisztítsa meg a szűrőket és szórókarokat.

1. Használjon kifejezetten mosogatógépekhez tervezett vízköoldót vagy tisztítószeret. Kövesse a termék csomagolásán látható utasításokat. Ne tegyen edényeket a kosarakba.
2. Nyomja meg és tartsa lenyomva: AUTO körülbelül 3 másodpercig.

 be van kapcsolva.

3. Csatolja be a készülék ajtaját a program elindításához.

Amikor a program befejeződött,  jelzőfény ki van kapcsolva.

11.2 Belső tisztítás

- A készülék belsejét puha, nedves kendővel tisztítsa.
- Ne használjon súrolószeret, súrolószivacsot, éles eszközt, erős vegyszert, fémszivacsot vagy oldószereket.
- Hetente egyszer törölje tisztára az ajtót, beleértve a gumitömítést is.
- A készülék hatékonyságának megőrzése érdekében legalább kéthavonta egyszer használjon mosogatógépekhez kifejlesztett speciális tisztítószeret. Gondosan kövesse a termék csomagolásán található útmutatásokat.

- Az optimális tisztítás érdekében indítsa el a  programot.

11.3 Külső tisztítás

- Tisztítsa meg a készüléket egy puha, puha törülőruhával.
- Csak semleges tisztítószeret használjon. A kezelőpanelhez használjon mosószert nélküli vizet.
- Ne használjon súrolószeret, súrolószivacsot, oldószert vagy fém tárgyat.

11.4 Idegen tárgyak eltávolítása

Ellenőrizze a szűrőket és a vízgyűjtőt a mosogatógép minden használata után. Az idegen tárgyak (pl. üveg-, műanyag-, csont- vagy fogpiszkálódarabok stb.) csökkentik a készülék tisztítási teljesítményét, és kárt okozhatnak a leeresztő szivattyúban.

VIGYÁZAT!

Ha az idegen tárgyak eltávolítása nem sikerül, akkor forduljon a márkaszervizhez.

1. A szűrőrendszer szétszerelését ezen fejezet utasításai szerint végezze el.
2. Az idegen tárgyakat manuálisan távolítsa el.
3. A szűrők összeszerelését ezen fejezet utasításai szerint végezze el.

11.5 A szűrők tisztítása

A szűrőrendszer 3 részegységből áll.

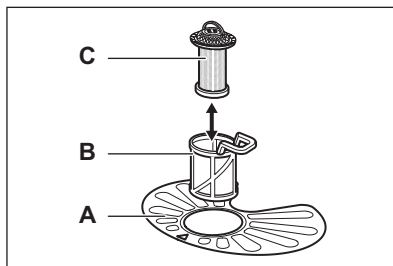

1. Az óramutató járásával ellentétesen fordítsa el a (B) szűrőt, és vegye ki.

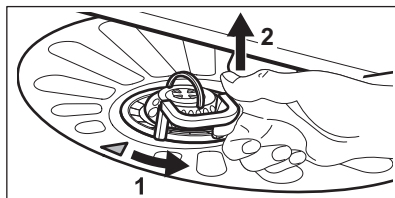

2. Vegye ki a (C) szűrőt a (B) szűrőből.
3. Távolítsa el a lapos szűrőt (A).
4. Mossa ki a szűrőket.

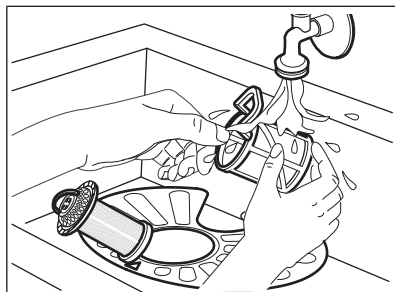

5. Ügyeljen arra, hogy ne maradjon étel vagy szennyeződés a vízgyűjtő szélén vagy annak környékén.
6. Helyezze vissza a lapos szűrőt (A). Győződjön meg arról, hogy megfelelően helyezkedik el a 2 vezető alatt.

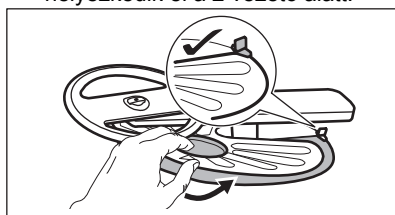

7. Szerelje vissza a szűrőket (B) és (C).
8. Helyezze vissza a szűrőt (B) a lapos szűrőbe (A). Forgassa el az óramutató járásával megegyező irányba, amíg nem rögzül.

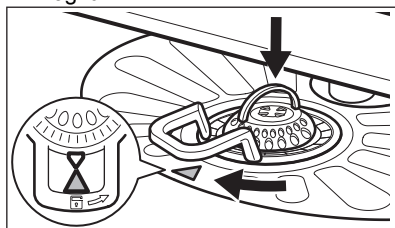

⚠ VIGYÁZAT!

A szűrők helytelen pozíciója rossz mosogatási eredményt okozhat, és a készüléket is károsíthatja.

11.6 Az alsó szűrőkar tisztítása

1. Húzza fel az alsó szűrőkart az eltávolításhoz.

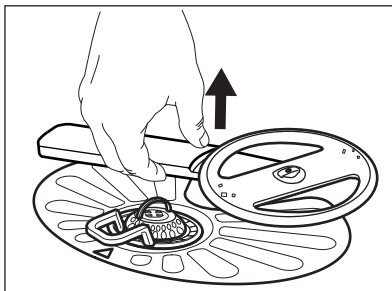

2. Tisztítsa meg a szűrőkart folyó víz alatt. Egy hegyes végű eszközzel, például fogvájóval távolítsa el a szennyeződéseket a furatokból. Folyassa át a vizet a furatokon, hogy kimossa belőlük a szennyeződést.
3. Visszahelyezéshez nyomja le a szűrőkart a helyére.

11.7 A felső szűrőkar tisztítása

Ne távolítsa el a felső szűrőkart. Ha a szűrőkar nyílásai eltömődtek, a szennyeződés megmaradt részét egy vékony, hegyes végű tárggyal, pl. fogpiszkálóval távolítsa el.

11.8 A mennyezeti szűrőkar tisztítása

A mennyezeti szűrőkar a készülék belsejének mennyezetén található. A szűrőkar (C) a víz-bevezető vezetékre (A) van szerelve a rögzítőgyűrű (B) segítségével.

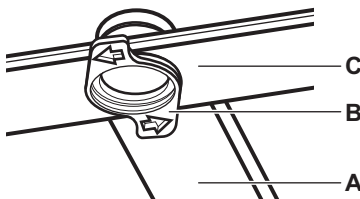

1. Oldja ki az evőeszközfiók csúszósínjeinek oldalain levő útközőket, majd húzza ki a fiókot.

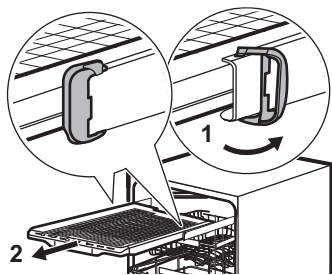

2. Helyezze a felső kosarat a legalsó szintre, hogy a szűrőkarhoz könnyebben hozzáférjen.
3. A szűrőkar (C) vízvezető vezetékéről (A) való leszereléséhez fordítsa el a rögzítőgyűrűt (B) az óramutató járásával ellentétes irányba, majd húzza lefelé a szűrőkart.
4. Tisztítsa meg a szűrőkart folyó víz alatt. Egy hegyes végű eszközzel, például fogvájóval távolítsa el a szennyeződések a furatokból. Folyassa át a vizet a furatokon, hogy kimossa belőlük a szennyeződést.
5. A szűrőkar (C) visszaszereléséhez helyezze a rögzítőgyűrűt (B) a szűrőkarba, és az óramutató járásával megegyező irányba való elforgatással rögzítse a vízvezető vezetékhez (A). Ügyeljen arra, hogy a rögzítőelem a helyére kattanjon.

6. Helyezze rá az evőeszközfiókot a csúszósínekre, majd zárja le az ütközőket.

11.9 A befolyócső szűrőjének tisztítása

1. Zárja el a vízcsapot.
2. Forgassa a rögzítőcsavart (A) az óramutató járásával megegyező irányba. Válassza le a tömlőt.

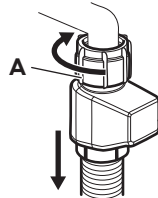

3. Tisztítsa meg a befolyócső szűrőjét.

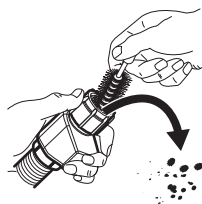

12. HIBAELHÁRÍTÁS

Az előforduló hibák többsége anélkül megoldható, hogy hivatalos szervizhez kellene fordulni. Az esetleges problémákat lásd a táblázatban.

Néhány probléma esetén a kijelzőn megjelenhet egy riasztási kód.

Miután ellenőrizte a készüléket, kapcsolja ki, majd kapcsolja be a készüléket. Ha a probléma továbbra is fennáll, forduljon a márkaszervizhez. Húzza ki a készüléket, és ne használja, amíg a probléma meg nem oldódik.

F FONTOS

Húzza ki a készüléket, és ne használja, amíg a probléma meg nem oldódik.

A készüléket nem lehet bekapcsolni.

- Győződjön meg róla, hogy a hálózati csatlakozó csatlakoztatva van a hálózati aljzathoz.
- Győződjön meg róla, hogy nincs kioldott biztosíték a biztosítékdozban.

A program nem indul el.

- Ellenőrizze, hogy az ajtó megfelelően be van-e zárva.
- Ha késleltetett indítás van beállítva, törölje a visszaszámlálást, vagy várja meg a visszaszámlálás végét.
- A készülék regenerálja a vízlágyítóban lévő gyantát. A művelet körülbelül 5 percig tart.

10 vagy 11 hibakód. A készülék nem töltődik fel vízzel.

- Győződjön meg róla, hogy a vízvételi csap nyitva van.
- Győződjön meg arról, hogy a vízellátás nyomása 0.05 (0.5) / 1 (10) MPa (bar) között van. Az erre vonatkozó információkat a helyi vízügyi hatóságoktól szerezheti be.
- Győződjön meg róla, hogy a vízvételi csap nincs eldugulva.
- Ellenőrizze, hogy a befolyó cső szűrője nincs-e eltömődve. Szükség esetén tisztítsa meg a szűrőt. Olvassa el a „Ápolás és tisztítás” c. fejezetet.
- Ellenőrizze, hogy a leeresztő cső nincs-e megcsavarodva vagy megtörve.

120 hibakód. A készülék nem ereszt le a vizet.

- Győződjön meg róla, hogy a szifon nincs eltömődve.
- Ellenőrizze, hogy a belső szűrőrendszer nincs-e eltömődve.
- Ellenőrizze, hogy a vízleeresztő cső nincs-e megcsavarodva vagy megtörve.

130 hibakód. A túlfolyásgátló be van kapcsolva.

- Zárja el a vízcsapot.
- Ellenőrizze, hogy megfelelően van-e üzembe helyezve a készülék.
- Ellenőrizze, hogy a kosarak a használati útmutatónak megfelelően vannak-e megtöltve.

141 - 144 hibakódok. A mosogatószivattyú vagy a leeresztőszivattyú meghibásodott.

- Győződjön meg róla, hogy a szűrők tiszták.
- Kapcsolja ki, majd ismét be a készüléket.

151 - 159 vagy 15A - 15F hibakódok. A mosogatószivattyú vagy a leeresztőszivattyú meghibásodott.

- Kapcsolja ki, majd ismét be a készüléket.

151 vagy 159 hibakódok. A készülék belsejében a víz hőmérséklete túl magas, vagy a hőmérséklet-érzékelő meghibásodott.

- Ellenőrizze, hogy a belépő víz hőmérséklete nem haladja-e meg a 60°C-ot.
- Kapcsolja ki, majd ismét be a készüléket.

1E0 vagy 1E3 hibakódok. A készülék meghibásodott.

- Kapcsolja ki, majd ismét be a készüléket.

1F1 hibakód. A készülékben túl magas a vízszint.

- Kapcsolja ki, majd ismét be a készüléket.
- Győződjön meg róla, hogy a szűrők tiszták.
- Ellenőrizze, hogy a kifolyócső a padlótól számított megfelelő magasságban van-e felszerelve. Lásd az üzembe helyezési utasítást.

A készülék működés közben többször leáll, majd elindul.

- Ez normális jelenség. Ez optimális tisztítást és energiatakarékos működést eredményez.

A program túl hosszú ideig működik.

- Ha késleltetett indítás van beállítva, törölje a visszaszámlálást, vagy várja meg a visszaszámlálás végét.
- A kiegészítő funkciók növelik a program időtartamát.

A megjelenített programidőtartam eltér a fogyasztási értékek táblázatában feltüntetett időtartamtól.

- A program időtartama változhat a víz nyomása és hőmérséklete, a hálózati áramellátás változásai, a kiválasztott opciók, az ételek mennyisége és a szennyeződés mértéke miatt.

A kijelzőn a hátralévő idő értéke növekszik, és majdnem a program befejezéséig tartó időre ugrik.

- Ez nem hiba. A készülék megfelelően üzemel.

A készülék ajtajából enyhe szivárgás észlelhető.

- A készülék nem áll vízszintesen. A vízszintbe állításhoz lazítsa vagy húzza meg az állítható lábakat (ha vannak).

Nehéz becsukni a készülék ajtaját.

- A készülék nem áll vízszintesen. A vízszintbe állításhoz lazítsa vagy húzza meg az állítható lábakat (ha vannak).
- Az edények és evőeszközök egyes részei kiállnak a kosarakból.

A készülék ajtaja kinyílik a mosogatási ciklus közben.

- A AirDry funkció aktiválódik a szárítási eredmények javítása és az energiatakarékoság érdekében. A funkció deaktiválásához kérjük, olvassa el a "Beállítások" fejezetet.

Csörgő vagy kopogó zaj hallatszik a készülék belsejéből.

- Az edények és evőeszközök elhelyezése nem megfelelő a kosarakban. Olvassa el a „A mosogatógép betöltése” c. fejezetet.
- Ellenőrizze, hogy a szűrőkarok szabadon mozognak-e.

A hálózati megszakító a készülék miatt leold.

- A hálózati megszakító amperszáma nem elegendő az összes háztartási készülék egyszerre történő üzemeltetéséhez. Ellenőrizze a konnektor amperszámát és a megszakító kapacitását, és kapcsolja ki a használatban levő készülékek egyikét.
- Belső elektromos hiba a készülékben. Vegye fel a kapcsolatot egy hivatalos szerzővel.

12.1 A mosogatási és szárítási eredmény nem kielégítő

Rossz mosogatási eredmény.

- Olvassa el a „Tanácsok és tippek” c. fejezetet.
- Használjon intenzívebb mosóprogramot.
- Kapcsolja be a ExtraPower kiegészítő funkciót a kiválasztott program mosogatási hatékonyságának növeléséhez.
- Tisztítsa meg a szűrőkar-fúvókákat és a szűrőket. Olvassa el a „Ápolás és tisztítás” c. fejezetet.
- A tisztítószer minősége lehet az oka. Próbáljon ki másik mosogatószert.

A szárítás eredménye nem kielégítő.

- Olvassa el a „Tanácsok és tippek” c. fejezetet.
- Az elmosogatott tárgyakat túl hosszú ideig hagyta a zárt készülékben. Kapcsolja be a AirDry funkciót az ajtó automatikus kinyitására beállításához és a szárítási hatékonyság növeléséhez. Olvassa el a „Beállítások” c. fejezetet.
- Csak akkor töltsé ki a mosogatógépet, ha a program befejeződött, és a kijelzőn megjelenik: 0:00.
- Nincs a készülékben öblítőszer, vagy nem elegendő az adagolt mennyiség. Töltsé fel

az öblítőszer-adagolót, vagy állítsa az adagolási szintet magasabb fokozatra.

- A probléma forrása lehet maga az öblítőszer is. Próbáljon ki egy másik öblítőszer.
- Mindig használjon öblítőszer, még akkor is, ha kombinált mosogatószer-tablettákat használ.
- Szükséges lehet a műanyag evőeszközök és edények törőlközővel való szárítása.
- Quick programnak nincs szárítási szakasza. Válasszon másik programot.
- A felső kosárból vízcseppek hullottak az alsó kosárra. Először az alsó kosarat, majd a felső kosarat rakja ki.

Fehéres csíkok a poharakon és az ételeken.

- Túl sok volt a mosogatószer. Csökkentse a mennyiséget.

Kékes rétegek a poharakon és az ételeken.

- Túl nagy volt az adagolt öblítőszer mennyisége. Állítsa alacsonyabb szintre az adagolást.

Foltok és megszáradt vízcseppnyomok vannak a poharakon és az edényeken.

- A probléma forrása lehet maga az öblítőszer is. Próbáljon ki egy másik öblítőszer.
- Olvassa el a „A mosogatógép betöltése” c. fejezetet.

A készülék belseje nedves.

- Ez nem hibajelenség. A pára lecsapódik a készülék belső felületein.

Szokatlan habképződés mosogatás közben.

- Csak mosogatógéphez készült, speciális mosogatószert használjon.
- Próbáljon ki egy másik gyártótól származó mosogatószert.
- Ne végezzen előöblítést folyó víz alatt.

Rozsdafoltok láthatók az evőeszközökön.

- Túl sok a só a mosogatáshoz használt vízben. A sótartály feltöltése után mindig távolítsa el a kiömlött sót.
- Ezüst és rozsdamentes evőeszközöket helyezett egymás mellé. Ne helyezze ezeket a tárgyakat egymáshoz közel.

Mosogatószer maradvány marad a mosogatószer-adagolóban a program végén.

- A víz nem tudja kimosni a mosogatószert az adagolóból. Győződjön meg róla, hogy a szűrőkarok útja szabad, illetve, hogy azok nincsenek eltömődve.
- Ellenőrizze, hogy a kosarakba helyezett eszközök nem akadályozzák-e a mosogatószer-adagoló fedelének kinyitását.

A készülék belsejében kellemetlen szag észlelhető.

- Olvassa el a „Ápolás és tisztítás” c. fejezetet.
- Rendszeresen használjon olyan programot, amelynek mosogatósi hőmérséklete 65°C.

Vízkölerakódás látható az evőeszközökön, az üstön és az ajtó belsején.

- A sós víz kemény. A só használata és a vízlágyító regenerálása akkor is szükséges, ha kombinált tablettát használ. Lásd a vízlágyító részt a "Beállítások" fejezetben.
- A só szintje alacsony. Töltse fel a sótartályt, ha világít a só visszajelző.

- A sótartály kupakja nem záródik rendesen. Vizsgálja meg a kupakot.
- Indítsa el a  programot vízkötelenítő vagy a mosogatógépekhez tervezett tisztítószert használatával.
- Ha továbbra is vízkőmaradványokat észlel, megfelelő tisztítószerral tisztítsa meg a készüléket.
- Próbáljon ki másik mosogatószert.
- Forduljon a mosogatószer gyártójának ügyfélszolgálatához.

Az edények fénytelené válnak, elszineződtek vagy sérültek.

- Ellenőrizze, hogy kizárólag mosogatógépben tisztítható tárgyakat helyezett-e a készülékbe.
- Óvatosan végezze a kosarakba való be- és kipakolást. Olvassa el a „A mosogatógép betöltése” c. fejezetet.
- A kényes darabokat helyezze a felső kosárba.
- Kapcsolja be a GlassCare kiegészítő funkciót az üvegedények és egyéb kényes tárgyak speciális kezeléséhez.

Lásd: "Az első használat előtt", "A mosogatógép betöltése", "Mindennapi használat", vagy "Tanácsok és tippek" fejezetek más lehetséges okokhoz.

13. MŰSZAKI ADATOK

Méretek	Szélesség / magasság / mélység (mm)	596 / 818 - 898 / 550
Elektromos csatlakozás ¹⁾	Feszültség (V)	220 - 240
	Frekvencia (Hz)	50
Víznyomás	Min. / max. MPa (bar)	0.05 (0.5) / 1 (10)
Vízellátás	Hideg víz vagy melegvíz (°C) ²⁾	min. 5 - max. 60
Kapacitás	Teríték beállítások	14

¹⁾ Lásd az adattáblán lévő egyéb értékeket.

²⁾ Ha a melegvíz alternatív energiaforrásból származik (pl. napelemek), akkor az energiafogyasztás csökkentése érdekében használja a melegvíz-vezetékét.

13.1 Az EU EPREL adatbázisra mutató hivatkozás

A készülékhez mellékelt energiabesorolási címkén található QR-kód a készülék EU EPREL adatbázisban való regisztrációjára mutató hivatkozást tartalmaz. A későbbi tájékoztató érdekében őrizze meg az energiahatékonysági címkét a használati útmutatóval és

a készülékhez mellékelt minden egyéb dokumentummal együtt.

A termék teljesítményére vonatkozó információk megtalálhatók az EU EPREL adatbázisban a <https://eprel.ec.europa.eu> hivatkozással, valamint a készülék adattábláján található modellnév és termékszám segítségével. Olvassa el a „Termékleírás” c. fejezetet.

14. KÖRNYEZETVÉDELMI TUDNIVALÓK

Hasznosítsa újra a szimbólummal ellátott anyagokat . A csomagolást az újrahasznosítás érdekében tegye a megfelelő konténerbe. Segítsen a környezet és az emberi egészség védelmében az elektromos és elektronikus készülékek hulladékának újra-

hasznosításával. Ne dobja ki a szimbólummal ellátott készülékeket  a háztartási hulladékkal. Juttassa el a terméket a helyi újrahasznosító létesítménybe, vagy vegye fel a kapcsolatot a helyi önkormányzati szervvel.

1. DROŠĪBAS NORĀDĪJUMI.....	25	9. IKDIENAS LIETOŠANA.....	37
2. DROŠĪBAS NORĀDĪJUMI.....	26	10. IETEIKUMI UN PADOMI.....	39
3. PRODUKTA APRĀKSTS.....	28	11. APKOPE UN TĪRĪŠANA.....	40
4. VADĪBAS PANELIS.....	28	12. TRAUCĒJUMMEKLĒŠANA.....	42
5. PROGRAMMU IZVĒLE.....	29	13. TEHNISKIE DATI	45
6. IESTATĪJUMI.....	30	14. AR VIDĪ SAISTĪTI APSVĒRUMI.....	45
7. PIRMS PIRMĀS LIETOŠANAS.....	32		
8. TRAUKU IEVIETOŠANA TRAUKU MAZGĀJAMĀ MAŠĪNĀ.....	34		

1. DROŠĪBAS NORĀDĪJUMI

Pirms ierīces uzstādīšanas un lietošanas rūpīgi izlasiet pievienotos norādījumus. Ražotājs neatbild par savainojumiem un bojājumiem, kas radušies ierīces nepareizas uzstādīšanas vai lietošanas rezultātā. Vienmēr glabājiet šīs instrukcijas drošā, pieejamā vietā, lai tās varētu izmantot nākotnē.

1.1 Bērnu un īpaši jutīgu personu drošība

- Šo ierīci drīkst izmantot bērni no 8 gadu vecuma un cilvēki ar ierobežotām fiziskām, sensorām vai garīgām spējām vai pieredzes un zināšanu trūkumu atbildīgas personas uzraudzībā vai, ja tie ir informēti par ierīces drošu lietošanu un izprot potenciālos riskus. Bērniem no līdz 8 gadu ve-

cumam un personām ar ļoti plašu un sarežģītu invaliditāti jāliedz piekļuve ierīcei, ja vien tos nepārtraukti neuzrauga.

- Mazi bērni jāuzrauga, lai tie nespēlētu ar ierīci.
- Glabājiet mazgāšanas līdzekļus bērniem nepieejamās vietās.
- Neļaujiet bērniem atrasties ierīces tuvumā, ja ir atvērta ierīces durvis.
- Bērni nedrīkst tīrīt ierīci un veikt tās apkopi bez uzraudzības.

1.2 Vispārīgā drošība

- Šī ierīce paredzēta tikai mājtsaimniecības trauku un galda piederumu tīrīšanai.
- Šī ierīce ir izstrādāta tikai izmantošanai mājas apstākļos un telpās.

- Šo ierīci var izmantot birojos, viesnīcu viesu numuros, viesu apartamentos, lauku viesu mājās un citās līdzīgās uzturēšanās vietās, kurās izmantošana nepārsniedz (vidējo) mājsaimniecības lietošanas intensitāti.
- Nemainiet šī produkta specifiskāciju.
- Darba ūdens spiedienam (minimālajam un maksimālajam) ir jābūt starp 0.05 (0.5) / 1 (10) MPa (bar).
- Ievērojiet maksimālo 14 vietu iestatījumu skaitu.
- Ierīces durvis nedrīkst atstāt atvērtas, lai izvairītos no pakļūšanas briesmām.
- Ja strāvas padeves vads ir bojāts, tas ir jānomaina ražotājam, autorizētajam servisa centram vai kvalificētam speciālistam, lai izvairītos no nelaimes gadījuma.
- **BRĪDINĀJUMS!** Naži un citi asi priekšmeti jāievieto grozā ar asmeni uz leju vai jānovieto horizontālā pozīcijā.
- Pirms jebkādam apkopes darbībām izslēdziet ierīci un atvienojiet spraudkontakta no elektrotīkla.
- Ierīces tīrīšanai neizmantojiet augstspiediena ūdens strūklu un/vai tvaiku.
- Ja ierīces pamatnē ir ventilācijas atveres, tās nedrīkst būt aizsegta, piemēram, ar paklāju.
- Ierīce ir jāpieslēdz ūdens padevei, izmantojot jaunas komplektācijā iekļautās šļūtenes. Vecās šļūtenes nedrīkst izmantot atkārtoti.

2. DROŠĪBAS NORĀDĪJUMI

2.1 Uzstādīšana

BRĪDINĀJUMS!

Ierīci drīkst uzstādīt tikai sertificēti speciālisti.

- Neņemiet visu iesaiņojumu.
- Neuzstādi un nelietojiet bojātu ierīci.
- Ievērojiet kopā ar ierīci saņemtos uzstādīšanas norādījumus.
- Uzmanieties, pārvietojot ierīci, jo tā ir smaga. Izmantojiet aizsargcimdus un slēgtus apavus.
- Neuzstādi un neizmantojiet ierīci vietās, kur temperatūra ir zemāka par 0°C.
- Uzstādi ierīci drošā un atbilstošā vietā, kas atbilst uzstādīšanas prasībām.
- Nelietojiet ierīci, pirms ievietojat to iebūvētā struktūrā drošības izturēšanās dēļ.
- Ja mēbeļu panelis nav uzstādīts, durvis var negaidīti aizvērties. Atveriet ierīces durvis uzmanīgi, lai izvairītos no savainošanās riska. Pēc uzstādīšanas pārlicinieties, ka plastmasas vāciņi ir nofiksēti vietā. Durvju malās izvietoto plastmasas pārsegu bojājumi vai to noņemšana var ietekmēt ierīces darbību un izraisīt traumu risku. Ja plastmasas vāciņš ir bojāts, sazinieties ar pilnvarotu servisa centru, lai to nomainītu.

2.2 Pieslégums elektrotīklam

⚠ BRĪDINĀJUMS!

Ugunsgrēka un elektrošoka risks!

- BRĪDINĀJUMS! Šī ierīce ir paredzēta uzstādīšanai/pievienošanai ēkas zemējuma savienojumam.
- Pārlicinieties, vai tehnisko datu plāksnītē norādītie parametri atbilst elektrotīkla spriegumam.
- Vienmēr izmantojiet pareizi uzstādītu un drošu elektrotīkla kontaktligzdu.
- Neizmantojiet vairāku kontaktspraudņu adapterus un pagarinātājus.
- Nepieļaujiet tīkla kontaktdakšas un tīkla kabeļa bojājumus. Ja tie jānomaina, sazinieties ar mūsu pilnvaroto servisa centru.
- Pievienojiet strāvas kontaktdakšu kontaktligzdai tikai uzstādīšanas beigās un nodrošiniet, ka strāvas kontaktdakšai varat piekļūt.
- Neatvienojiet ierīci, velkot aiz strāvas kabeļa. Vienmēr turiet strāvas kontaktdakšu.

2.3 Ūdens pieslēgums

⚠ BRĪDINĀJUMS!

Elektrošoka risks.

- Nebojājiet ūdens šļūtenes.
- Pirms pieslēgšanas jaunām caurulēm, ilgstoši nelietotām caurulēm, pēc remonta vai jaunu ierīču (piemēram, ūdens skaitītāju) uzstādīšanas, ļaujiet ūdenim tecēt, līdz tas ir dzirds.
- Pirmās lietošanas laikā un pēc tās pārbaudiet, vai ūdens nenoplūst.
- Ja ūdens ieplūdes šļūtene ir bojāta, nekavējoties aizveriet ūdens krānu un atvienojiet kontaktdakšu no elektrotīkla kontaktligzdas. Sazinieties ar servisa centru, lai aizstātu ūdens ieplūdes šļūteni.
- Elektroenerģijas padeves pārtraukums deaktivizē ūdens aizsardzības sistēmu, palielinot noplūdes risku.
- Ūdens ieplūdes šļūtenei ir drošības vārsts un apvalks ar iekšējo tīkla kabeli.

2.4 Lietošana

- Neturiet ierīces tuvumā viegli uzliesmojošus produktus vai priekšmetus, kas satur viegli uzliesmojošus produktus.
- Trauku mazgājamo mašīnu mazgāšanas līdzekļi ir bīstami. Ievērojiet uz

mazgāšanas līdzekļa iepakojuma sniegtos drošības norādījumus.

- Nedzeriet un nekādā veidā neizmantojiet ierīcē esošo ūdeni.
- Pirms trauku izņemšanas nogaidiet, līdz programma beidzas, jo uz traukiem var palikt mazgāšanas līdzeklis.
- Neglabājiet priekšmetus un neizdariet spiedienu uz atvērām ierīces durvīm.
- Atverot ierīces durvis programmas darbības laikā, no ierīces var izplūst karsts tvaiks.

2.5 Serviss

- Lai salabotu ierīci, sazinieties ar pilnvarotu servisa centru. Izmantojiet tikai oriģinālās rezerves daļas.
- Pašrocīgi vai neprofesionāli veikts remonts var būt nedrošs lietotājam un var anulēt garantiju.
- Turpmāk norādītās rezerves daļas būs pieejamas vismaz 7 gadus pēc modeļa ražošanas pārtraukšanas: motors, cirkulācijas un drenāžas sūkņi, sildītāji un sildelementi, tostarp siltumsūkņi, cauruļvadu sistēmas un saistītais aprīkojums, tostarp caurules, vārsti, filtri un noplūdes aizturi, ar durvju montāžu saistītās strukturālas un iekšējās detaļas, drukātās shēmas plates, elektroniskie displeji, spiediena slēdži, termoregulatori un sensori, programmatūra un programmaparatūra, tostarp atiestatīšanas programmatūra. Turpmāk norādītās rezerves daļas būs pieejamas vismaz 10 gadus pēc modeļa ražošanas pārtraukšanas: durvju eņģes un blīvgumijas, citas blīvgumijas, sprauslas, drenāžas filtri, iekšējie balsti un plastmasas piederumi, piemēram, grozi un vāki. Jūsu valstī var tikt piemērots ilgāks laiks. Lai iegūtu papildu informāciju, apmeklējiet mūsu tīmekļa vietni.
- Dažas rezerves daļas ir pieejamas tikai profesionāļiem un uz šo modeli var neattiekties.
- Attiecībā uz lampu(-ām), kas atrodas šī izstrādājuma iekšpusē, un rezerves daļu lampām, ko pārdod atsevišķi: šīs lampas ir izstrādātas, lai izturētu ārkārtējus fiziskus apstākļus sadzīves tehnikā, piemēram, temperatūru, vibrāciju, mitrumu, vai ir paredzētas informācijas signalizēšanai par ierīces darbības stāvokli. Tās nav paredzētas citiem lietošanas veidiem un nav piemērotas māsasaimniecības telpu apgaismojumam.

2.6 Ierīces utilizācija

⚠ BRĪDINĀJUMS!

Pastāv savainošanās vai nosmakšanas risks.

- Atvienojiet ierīci no elektropadeves.
- Nogrieziet elektrisko kabeli un izmetiet to.
- Izņemiet durvju aizturi, lai novērstu bērnu vai dzīvnieku ieslēgšanu ierīcē.

3. PRODUKTA APRAKSTS

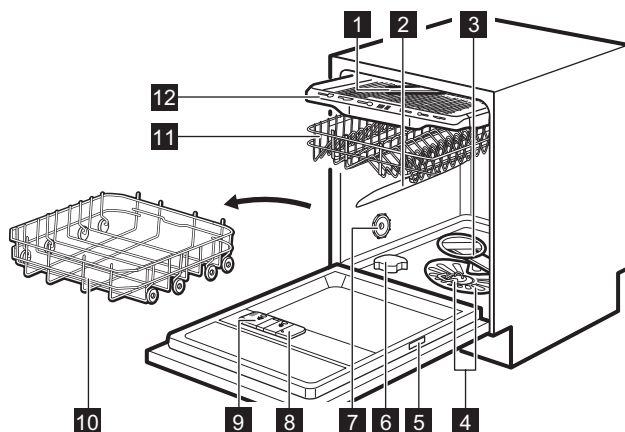

- 1 Griestu izsmidzinātājs
- 2 Augšējais izsmidzinātājs
- 3 Apakšējais izsmidzinātājs
- 4 Filtri
- 5 Tehnisko datu plāksnīte
- 6 Sāls tvertne
- 7 Ventilācijas gaisa atvere
- 8 Skalošanas līdzekļa dozators
- 9 Mazgāšanas līdzekļa dozators
- 10 Apakšējais grozs
- 11 Augšējais grozs

- 12 Galda piederumu atvilktnē

3.1 LightOnFloor

Šīs funkcijas izmantošanas laikā un grīdas zem ierīces durvīm ir redzama gaisma. Gaisma iedegas, kad programma sākas, un nodziest, kad programma ir pabeigta. Gaisma mirgo, ja ierīces darbībā radušies traucējumi.

ⓘ Kad funkcija AirDry atver durvis, iespēja LightOnFloor var nebūt pilnībā redzama. Lai noskaidrotu, vai programma ir pabeigta, skatiet vadības paneli.

4. VADĪBAS PANELIS

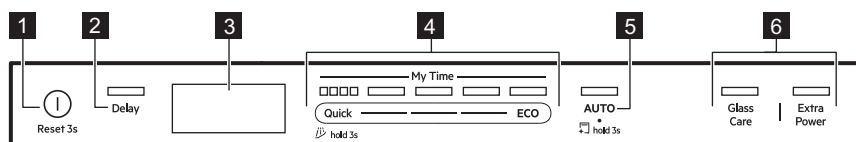

- 1 Poga Ieslēgt/Izslēgt / Atiestatīšanas poga
- 2 Atliktā starta poga

- 3 Displejs
- 4 My Time programmas izvēles josla
- 5 AUTO programmas poga / MachineCare programmas poga
- 6 Programmu opciju pogas

4.1 Indikatori displejā



Elektroenerģijas skaitītājs rāda izvēlētās programmas un opcijas energoefektivitātes līmeni. Jo vairāk segmentu redzams, jo mazāks ir patēriņš. Tas nedarbojas programmā Quick, Rinse&Hold, un MachineCare.

ECO Tas deg, kad izvēlaties programmu ECO. Skatiet nodaļu "Programmas un iespējas".

Tas rāda, kad nepieciešams uzpildīt skalošanas līdzekļa tvertni. Skatiet nodaļu "Pirms pirmās lietošanas".

Tas rāda, kad nepieciešams uzpildīt sāls tvertni. Skatiet nodaļu "Pirms pirmās lietošanas".

Tas deg, kad izvēlēta programma ar žāvēšanas fāzi. Skatiet nodaļu "Programmas un iespējas".

Tas deg, kad izvēlēta programma bez žāvēšanas fāzes. Skatiet nodaļu "Programmas un iespējas".

Tas deg, kad izvēlaties programmu Rinse&Hold. Skatiet nodaļu "Programmas un iespējas".

Tas deg, kad jāizmanto programma MachineCare un kad to ieslēdzat. Skatiet nodaļu "Apkope un tīrīšana".

5. PROGRAMMU IZVĒLE

5.1 Trauku mazgāšanas programmas

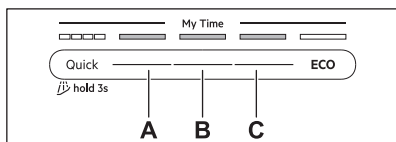

Quick

Tikko lietotiem traukiem un galda piederumiem. Fāzes: trauku mazgāšana 60°C, skalošana 50°C, AirDry. Programmā nav iekļauta žāvēšanas fāze vai skalošanas līdzekļa izdalīšana. Atstājiet priekšmetus trauku mazgājamā mašīnā ar atvērtām durvīm, lai tie varētu nožūt.

A. 1h00m

Tikko lietotiem, viegli apkaltušiem traukiem un galda piederumiem. Fāzes: trauku mazgāšana 65°C, starpskalošana, pēdējā skalošana 60°C, žāvēšana, AirDry.

B. 1h30m

Vidēji netīriem, viegli apkaltušiem traukiem, galda piederumiem, katliem un pannām. Fāzes: trauku mazgāšana 65°C, starpskalošana, pēdējā skalošana 55°C, žāvēšana, AirDry.

C. 2h00m

Vidēji netīriem, apkaltušiem traukiem, galda piederumiem, katliem un pannām. Fāzes: trauku mazgāšana 65°C, starpskalošana, pēdējā skalošana 50°C, žāvēšana, AirDry.

ECO

Šī programma nodrošina visefektīvāko ūdens un elektroenerģijas patēriņu, mazgājot vidēji netīrus traukus, galda piederumus, katlus un pannas. Fāzes: priekšmazgāšana, trauku mazgāšana 50°C, starpskalošana, pēdējā skalošana 55°C, žāvēšana, AirDry. Šī ir standarta programma testēšanas iestādēm. Programma tiek izmantota, lai novērtētu ierīces atbilstību Eiropas Komisijas Ekodizaina Regulai (ES) 2019/2022.

AUTO

Visu veidu netīrības pakāpes traukiem, galda piederumiem, katliem un pannām. Fāzes: priekšmazgāšana, trauku mazgāšana 60°C, starpskalošana, pēdējā skalošana 60°C, žāvēšana, AirDry. Šis viedais cikls nosaka trauku daudzumu un netīrības pakāpi. Tā automātiski pielāgo trauku mazgāšanas temperatūru, ilgumu un ūdens daudzumu, lai tīrīšanas un žāvēšanas rezultāti būtu optimāli.

5.2 Programmas opcijas

GlassCare

Šī opcija aizsargā traušlus priekšmetus, it īpaši stikla traukus, strauji nemainot temperatūru. Šī opcija ierobežo trauku mazgāšanas temperatūru līdz 45°C, lai nodrošinātu saudzīgu, bet efektīvu tīrīšanu. Attiecas uz programmu Quick, 1h00m, 1h30m, 2h00m.

ExtraPower

Šī opcija uzlabo tīrīšanas efektivitāti, pagarinot programmas ilgumu un tādējādi paaugstinot trauku mazgāšanas vidējo temperatūru. Šī opcija ir paredzēta ļoti piekaltušām ēdienatliekām. Attiecas uz programmu Quick, 1h00m, 1h30m, 2h00m.

5.3 Speciālās programmas

Rinse&Hold

Šī programma noskalo traukus, kas tiks mazgāti vēlāk. Nelietojiet mazgāšanas līdzekli, darbinot šo programmu. Skatiet nodaļu "Ikdienas lietošana".

MachineCare

Programma tīra ierīces iekšpusi 65°C, efektīvi noņemot kaļķakmeni un taukus, lai saglabātu ilgstošu veiktspēju. Skatiet nodaļu "Apkope un tīrīšana".

5.4 Patēriņa dati

A – programma, **B** – ūdens (l), **C** – enerģija (kWh), **D** – darbības laiks (min).

A	B	C	D
Quick	9,0	0,600	30

A	B	C	D
Rinse&Hold	4,5	0,025	15
1h00m	11,5	1,025	60
1h30m	11,5	0,975	90
2h00m	11,5	0,900	120
ECO	10,5	0,848	240
AUTO	11,5	1,125	170
MachineCare	10,0	0,500	60

Vērtības var mainīties atkarībā no ūdens spiediena un temperatūras, ūdensapgādes svārstībām, izvēlētajam iespējām, kā arī no ievietoto trauku daudzuma un to netīrības pakāpes.

Pārējām lietojumprogrammas vērtībām, izņemot ECO, ir tikai informatīvs raksturs.

5.5 Informācija salīdzinošajiem testiem

Lai saņemtu vajadzīgo informāciju veiktspējas testu veikšanai (piem., saskaņā ar EN60436), sūtiet e-pasta vēstuli uz

info.test@dishwasher-production.com

Norādiet savā pieprasījumā produkta kodu (PNC), kas atrodams uz tehnisko datu plāksnītes.

Informāciju par visiem pārējiem jautājumiem saistībā ar jūsu trauku mazgājamo mašīnu meklējiet apkopes rokasgrāmatā, kas tiek piegādāta kopā ar ierīci.

6. IESTATĪJUMI

6.1 Iestatījumu pārskats

Iekavās norādītie nosaukumi atbilst tam, kā trauku mazgājamā mašīna iestatījumus parāda iestatījumu režīmā.

Ūdens cietība (HAr)

Iestatiet ūdens mīkstinātāja līmeni (1–10) atkarībā no ūdens cietības. Pēc noklusējuma: 5. ¹⁾

Paziņojums par to, ka beidzies skalošanas līdzeklis (rA)

Aktivizējiet vai deaktivizējiet skalošanas līdzekļa indikatoru. Pēc noklusējuma: On ¹⁾

Beigu skaņa (ES)

Atlasiet On, lai aktivizētu skaņas signālu programmas beigās, vai Off, lai to deaktivizētu. Pēc noklusējuma: Off.

¹⁾ Vairāk informācijas skatiet tālāk šajā nodaļā.

Automātiska durvju atvēršana (Ado)

Atlasiet On, lai aktivizētu, vai Off, lai deaktivizētu AirDry funkciju. Pēc noklusējuma: On.¹⁾

Taustiņu skaņa (to)

Atlasiet On, lai aktivizētu, vai Off, lai deaktivizētu signālu, kas atskan, nospiežot pogu. Pēc noklusējuma: On.

Ciklu skaitītājs (uC)

Pārbaudiet izpildīto trauku mazgāšanas ciklu skaitu. Skaitītājs apstājas pie 65535.

PNC numurs (Pnc)

Aplūkojiet savas ierīces PNC numuru. Saziņoties ar pilnvarotu servisa centru, nosauciet šo numuru.

Atiestatīt iestatījumus (rS)

Atlasiet Yes, lai atiestatītu ierīces rūpnīcas iestatījumus. Mainot šo iestatījumu, nevar atiestatīt lietošanas ilgumu stundās. Atlasiet No, lai izietu.

6.2 Iestatījumu režīms

Kā atvērt iestatījumu režīmu

Iestatījumu režīmu varat atvērt pirms programmas palaišanas. Programmas darbības laikā iestatījumu režīmu nevar izmantot.

Piespiediet vienlaicīgi ECO un AUTO un turiet tos piespiestus aptuveni 3 sekundes.

Displejā redzams pirmais iestatījums: HAR.

Iestatīšanas režīma izvēle

Izmantojiet My Time izvēles joslu, lai pārvietotos iestatījumu režīmā.

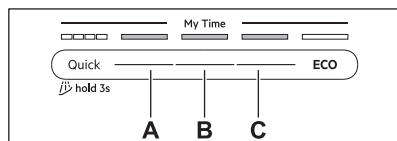

- A. Taustiņš Iepriekšējais
- B. Taustiņš Apstiprināt
- C. Taustiņš Nākamais

Izmantojiet Iepriekšējais un Nākamais, lai pārslēgtos starp iestatījumiem un mainītu to vērtības. Izmantojiet Apstiprināt, lai atvērtu iestatījumu un apstiprinātu tā vērtības mainīšanu.

Kā mainīt iestatījumus

Pārbaudiet, vai ierīce ir iestatīšanas režīmā.

1. Nospiediet Iepriekšējais vai Nākamais, lai atlasītu iestatījumu.

Displejā redzams iestatījuma nosaukums.

2. Spiediet Apstiprināt, lai atvērtu iestatījumu.

Mirgo pašreizējā iestatījuma vērtība.

3. Nospiediet Iepriekšējais vai Nākamais, lai mainītu vērtību.

4. Nospiediet Apstiprināt, lai apstiprinātu iestatījumu.

Iestatījums tiek saglabāts. Ierīcē atkal redzams iestatījumu saraksts.

5. Lai aizvērtu iestatījumu režīmu, piespiediet vienlaikus ECO un AUTO un paturiet aptuveni 3 sekundes.

Ierīce atgriežas pie programmu izvēles režīma.

Saglabātie iestatījumi darbojas, līdz tos atkal maina.

i Ja 10 sekundes nekas netiek nospiests, ierīce aizver iestatījumu režīmu.

6.3 Ūdens mīkstinātājs

Ūdens mīkstinātājs atdala ūdenī esošās minerālvielas, kas nelabvēlīgi ietekmē mazgāšanas rezultātus un ierīci.

Jo lielāks ir šo minerālvielu saturs ūdenī, jo tas ir cietāks. Ūdens cietības pakāpi nosaka, izmantojot līmeņsalīdzināšanu.

Ūdens mīkstinātāja līmenis jānoregulē atbilstoši jūsu ūdensvada konkrētajai ūdens cietības pakāpei. Regulēšana ir nepieciešama neatkarīgi no mazgāšanas līdzekļa veida, ko izmanto, lai nodrošinātu labus trauku mazgāšanas rezultātus un saglabātu sāls indikatoru aktīvu. Jūsu vietējais ūdens apgādes dienests varēs sniegt sīkāku informāciju par jums piegādātā ūdens cietību. Rūpnīcas noklusējuma iestatījums ir 5. līmenis.

i Daudzfunkcionālo tablešu ar ūdens mīkstināšanas līdzekli efektivitāte ūdens mīkstināšanā ir ierobežota. Skatiet produkta iepakojumu.

¹⁾ Vairāk informācijas skatiet tālāk šajā nodaļā.

Ūdens cietība

°dH	°fH	mmol/l	mg/l (ppm)	°Clark	L ¹⁾
47 -50	84 -90	8,4 -9,0	835 -904	58 -63	10
43 -46	76 -83	7,6 -8,3	755 -834	53 -57	9
37 -42	65 -75	6,5 -7,5	645 -754	46 -52	8
29 -36	51 -64	5,1 -6,4	505 -644	36 -45	7
23 -28	40 -50	4,0 -5,0	395 -504	28 -35	6
19 -22	33 -39	3,3 -3,9	325 -394	23 -27	5
15 -18	26 -32	2,6 -3,2	255 -324	18 -22	4
11 -14	19 -25	1,9 -2,5	185 -254	13 -17	3
4 -10	7 -18	0,7 -1,8	70 -184	5 -12	2
<4	<7	<0,7	<70	< 5	1

¹⁾ Ūdens mīkstinātāja līmenis

Ūdens mīkstinātājs automātiski atjaunojas. ²⁾

6.4 Paziņojums par tukšu skalošanas līdzekļa nodalījumu

Skalošanas līdzeklis palīdz žāvēšanas laikā izvairīties no traipu un svītru veidošanās uz traukiem. Skalošanas līdzeklis tiek pievienots automātiski pēdējās skalošanas laikā.

Kad skalošanas līdzekļa nodalījums ir tukšs, skalošanas līdzekļa indikators ieslēdzas. Ja žāvēšanas rezultāts ir apmierinošs, lietojot tikai kombinētās mazgāšanas līdzekļa tabletes, jūs varat deaktivizēt skalošanas līdzekļa uzpildīšanas brīdinājumu. Tomēr labākam žāvēšanas rezultātam vienmēr izmantojiet skalošanas līdzekli.

Ja izmantojat standarta mazgāšanas līdzekli vai kombinētā mazgāšanas līdzekļa tabletes bez skalošanas līdzekļa, aktivizējiet brīdinājumu, lai skalošanas līdzekļa uzpildīšanas indikators būtu aktīvs.

6.5 AirDry

AirDry uzlabo žāvēšanas rezultātus ar zemu elektroenerģijas patēriņu. Žāvēšanas fāzes laikā ierīces durvis atveras automātiski un paliek pavērtas. Funkcijas deaktivizēšana var samazināt žāvēšanas veiktspēju.

AirDry automātiski aktivizējas ar visām programmām, izņemot .

Kad durvis atveras, displejā ir redzams atlikušais programmas darbības ilgums.

Žāvēšanas fāzes ilgums un durvju atvēršanās laiks ir atkarīgs no izvēlētās programmas un opcijas.

UZMANĪBU!

Nemēģiniet aizvērt ierīces durvis divu minūšu laikā pēc to automātiskas atvēršanas. Tas var izraisīt ierīces bojājumus.

7. PIRMS PIRMĀS LIETOŠANAS

1. Nospiediet un turiet ieslēgšanas/izslēgšanas taustiņu, līdz ierīce ieslēdzas.
2. Iestatiet ūdens mīkstinātāja līmeni atkarībā no ūdens cietības.
3. Uzpildiet sāls tvertni.
4. Piepildiet skalošanas līdzekļa dozatoru
5. Piepildiet mazgāšanas līdzekļa dozatoru.
6. Atveriet ūdens krānu.
7. Ieslēdziet programmu Quick, lai iztīrītu visus ražošanas procesa pārpalikumus. Nelieciet traukus grozos.

Pēc programmas palaišanas ierīce, līdz 5 minūtēm, uzpilda ūdeni mīkstināšanas iekārtā.

²⁾ Pareizai ūdens mīkstinātāja darbībai ierīcē ir regulāri jāreģenerē ūdens mīkstināšanas sveķi. Šis process ir automātisks, un standarta trauku mazgājamās mašīnas darbības daļa. Reģenerācijas biežums ir atkarīgs no ūdens mīkstinātāja līmeņa iestatījuma. Jo augstāks līmenis, jo biežāka reģenerācija. Augstā līmenī reģenerācija notiek divas reizes ciklā: trauku mazgāšanas laikā un pēc pēdējās skalošanas. Zemākā līmenī reģenerācija notiek tikai pēc pēdējās skalošanas reizes. Mīkstinātāja skalošana notiek nākamā cikla sākumā. Augstā līmenī tas papildus notiek trauku mazgāšanas beigās. Mīkstinātāja skalošana beidzas ar pilnīgu izsūkšanu. Reģenerācija palielina programmas ilgumu par maksimāli 5 min, ūdens patēriņu par maksimāli 4 l un enerģijas patēriņu par 2 Wh. Pašlaik piemērojamais standarta laboratorijas apstākļos ar ūdens cietību 2,5 mmol/l (ūdens mīkstinātājs: 3. līmenis) reģenerācija notiks ik pēc 62 l izmantotā ūdens. Ūdens temperatūra, ūdens spiediens un maiņstrāvas padeves svārstības var mainīt vērtības.

Mazgāšanas fāze sākas tikai pēc šīs procedūras pabeigšanas. Šī procedūra tiek periodiski atkārtota.

7.1 Sāls tvertne

⚠ UZMANĪBU!

Izmantojiet tikai trauku mazgājamajām mašīnām paredzētu reģenerācijas sāli. Neizmantojiet pārtikas sāli.

Sāli izmanto ūdens mīkstinātāja sveķu atjaunošanai un labu ikdienas mazgāšanas rezultātu nodrošināšanai.

Kā uzpildīt sāls tvertni

1. Pagrieziet sāls tvertnes vāciņu pretēji pulksteņa rādītāja virzienam un noņemiet to.
2. Ielejiet sāls tvertnē 1 l ūdens (tikai pirmās uzpildīšanas reizē).
3. Izmantojot komplektā iekļauto piltuvi, piepildiet sāls tvertni ar 1 kg trauku mazgājamās mašīnas sāls.



4. Pakratiet sāls iepakojumu aiz tā roktura, lai izbērtu visas sāls granulas.
5. Noīrieties ap sāls tvertnes atveri izbīrušo sāli.

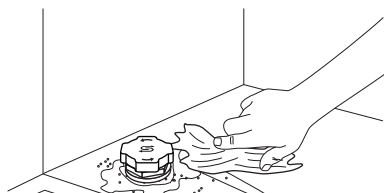

6. Lai aizvērtu sāls tvertni, pagrieziet tās vāciņu pulksteņa rādītāja virzienā.

➡ SVARĪGI

Uzpildes laikā no specializētās sāls tvertnes var izplūst ūdens un sāls. Lai novērstu koroziju, piepildiet sāls konteineru, un tad nekavējoties sāciet pilnu trauku mazgāšanas ciklu ar mazgāšanas līdzekli.

7.2 Mazgāšanas līdzekļa lietošana

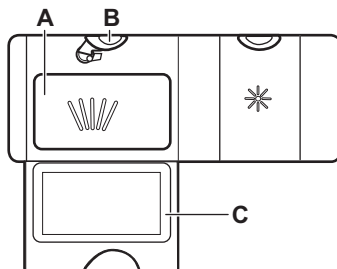

1. Piespiediet atbloķēšanas pogu (B), lai atvērtu vāciņu (C).
2. Uzpildiet trauku mazgāšanas līdzekli nodalījumā (A). Jūs varat izmantot tablešu, pulvera vai želejas veida trauku mazgāšanas līdzekli.
3. Ja programmā ir paredzēta priekšmazgāšanas fāze, iepildiet līdz 5 g mazgāšanas līdzekļa trauku mazgājamās mašīnas durvju iekšpusē.
4. Aizveriet vāciņu. Pārliedzieties, ka atbloķēšanas poga ir nofiksējusies vietā.

ⓘ Neiepildiet nodalījumā (A) vairāk nekā 30 ml želejveida mazgāšanas līdzekļa.

Informāciju par mazgāšanas līdzekļa devām skatiet ražotāja norādījumos uz produkta iepakojuma. Parasti vienas vidēji neīris partijas mazgāšanai pietiek ar 20 - 25 ml želejveida mazgāšanas līdzekļa vai 18 g pulverveida mazgāšanas līdzekļa.

7.3 Kā uzpildīt skalošanas līdzekļa dozatoru

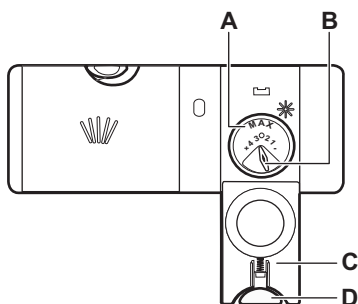

⚠ UZMANĪBU!

Nodalījums (A) ir paredzēts vienīgi skalošanas līdzeklim. Nepildiet tajā mazgāšanas līdzekli.

⚠ UZMANĪBU!

Lietojiet vienīgi trauku mazgājamām mašīnām paredzētu skalošanas līdzekli.

1. Piespiediet atbloķēšanas pogu (D), lai atvērtu vāciņu (C).
2. Ielejiet skalošanas līdzekli dozatorā (A), līdz šķidruma uzpildes līmenis sasniedz atzīmi „max”.
3. Lai neveidotos pārāk liels putu daudzums, nofīriet izlijušo skalošanas līdzekli ar absorbējošu drāniņu.
4. Aizveriet vāciņu. Pārliedzinieties, ka atbloķēšanas poga ir nofiksējusies vietā.

① Jūs varat pagriezt līdzekļa patēriņa daudzuma selektoru (B) starp stāvokli 1 (mazākais daudzums) un 4 vai 6 (lielākais daudzums).

8. TRAUKU IEVIETOŠANA TRAUKU MAZGĀJAMĀ MAŠĪNĀ

- Lai gūtu labākos mazgāšanas rezultātus, sākotnēji priekšmetus grozos, kā norādīts lietotāja rokasgrāmatā.
- Pielādējiet trauku mazgājamo mašīnu pilnībā, lai taupītu ūdeni un elektroenerģiju.
- Lai trauku mazgājamā mašīna darbotos efektīvi, nepārpildiet grozus.
- Pārliedzinieties, ka trauki grozos neskaras un nepārsedz viens otru. Tikai tādējādi ūdens var pilnīgi nokļūt uz traukiem un mazgāt tos.
- Izmantojiet ierīci, lai mazgātu tikai tādus priekšmetus, kurus drīkst mazgāt trauku mazgājamajā mašīnā.
- Nemazgājiet trauku mazgājamajā mašīnā šādu materiālu priekšmetus: koks, rags, alva, varš, alumīnijs, trausls porcelāns ar ornamentiem, oglekļa tērauds bez aizsargpārklājuma vai sudrabs. To mazgāšana šajā ierīcē var izraisīt to plaisāšanu, deformāciju, krāsas maiņu, saliekšanu, rūšēšanu, apsūbēšanu vai koroziju.
- Nemazgājiet ierīcē priekšmetus, kas var uzsūkt ūdeni (sūkļus, mājtsaimniecības drānas).
- Novietojiet dobus priekšmetus (krūzes, glāzes un pannas) ar atvērtu daļu uz leju, lai no tiem varētu iztecēt ūdens.
- Pārliedzinieties, ka stikla priekšmeti savstarpēji nesaskaras.

- Ievietojiet vieglus priekšmetus augšējā grozā. Pārbaudiet, vai priekšmeti brīvi nekustas.
- Ievietojiet galda piederumus un mazus priekšmetus galda piederumu atvilktnē.
- Pirms aktivizējat programmu, pārliedzinieties, ka nav traucēta izsmidzinātāju kustība.
- Pielāgojiet augšējā groza augstumu, lai tajā ietilptu lieli trauki.

8.1 Kā pielāgot augšējā groza augstumu

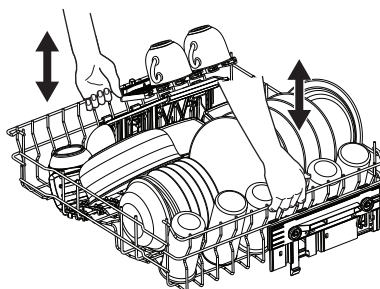

➡ SVARĪGI

Grozus nedrīkst pacelt vai nolaist tikai vienā pusē.

Kā pacelt augšējo grozu

1. Izvelciet grozu līdz atdurei.
2. Paceliet grozu abās pusēs, līdz mehānisms nostiprināts un grozs novietots stabili.

Kā nolaist augšējo grozu

1. Izvelciet grozu līdz atdurei.
2. Nedaudz paceliet grozu no abām pusēm, tad nospiediet un nolaidiet to uz leju.

8.2 Trauku mazgājamās mašīnas groza funkcijas

Iekļautie piederumi var atšķirties atkarībā no trauku mazgājamās mašīnas modeļa.

Apakšējais grozs

Atlokāmo balstu skaits dažādiem trauku mazgājamās mašīnas modeļiem var atšķirties.

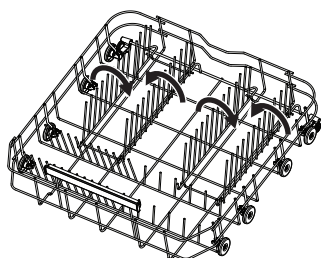

Augšējais grozs

Plauktus krūžu novietošanai var nolocīt uz leju, lai atbrīvotu vietu augstiem traukiem.

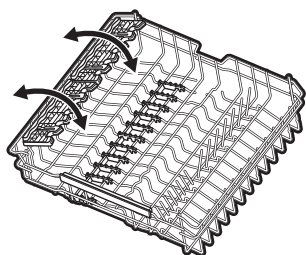

Krūžu plauktiem ir rievas glāžu ar kājiņām turēšanai, savukārt gumijas turētāji nodrošina stabilitāti.

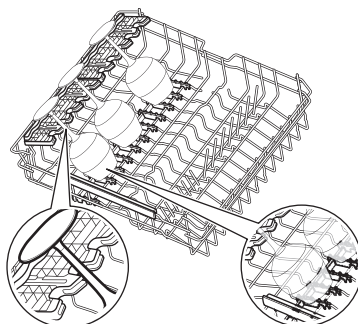

Galda piederumu atvilktne

Izmantojiet atvilktni galda piederumiem un maziem priekšmetiem. Atvilktnē ir atlokāmi nažu turētāji.

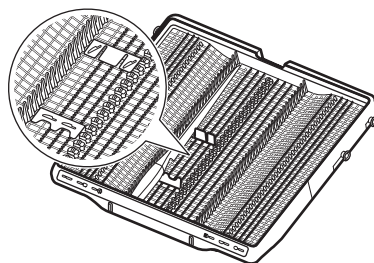

Kā izņemt piederumus

Krūžu plauktus un gumijas turētājus var izņemt, lai ievietotu nestandarta priekšmetus

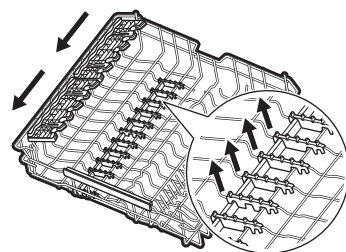

Ja nepieciešams, nažu turētājus var izņemt.

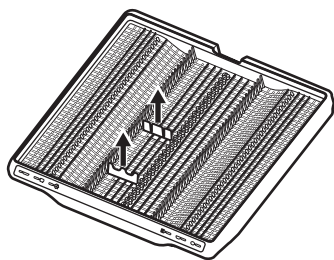

Maksimālais trauku augstums (mm)

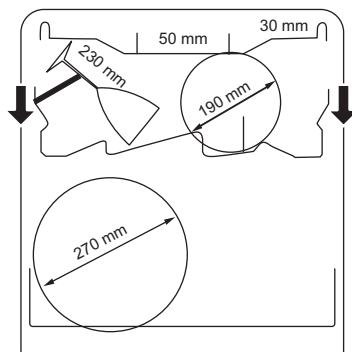
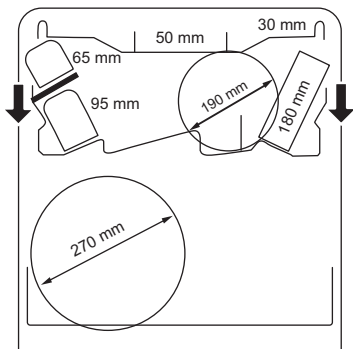
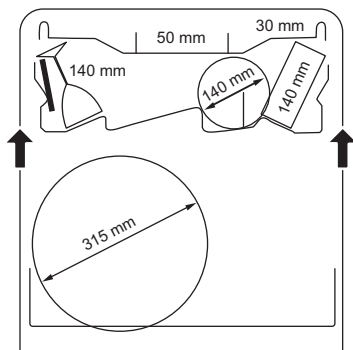

8.3 Trauku mazgājamās mašīnas ielādes piemēri

Apakšējais grozs

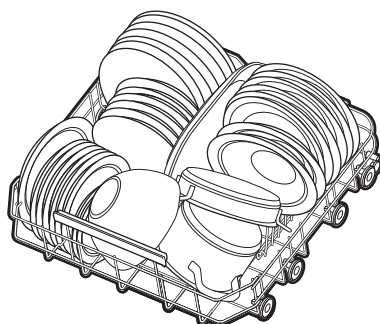
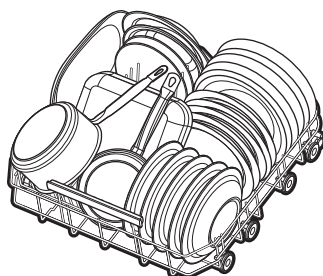

Augšējais grozs

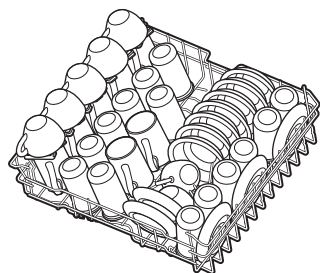
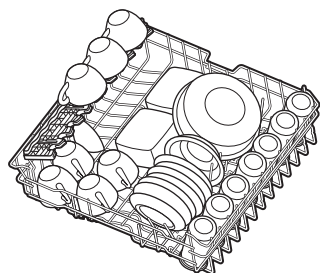

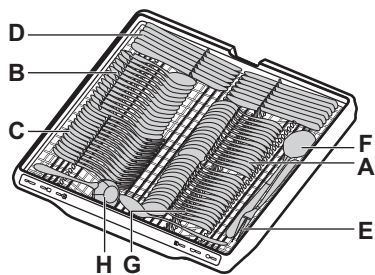
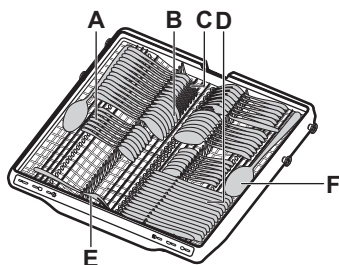

Galda piederumu atvilktnē



- A. Tējkarote
- B. Ēdamkarote
- C. Dakša
- D. Nazis
- E. Servēšanas dakša
- F. Servēšanas karote
- G. Deserta karote
- H. Mērces kausiņš

9. IKDIENAS LIETOŠANA

1. Atveriet ūdens krānu.
2. Nospiediet un turiet ieslēgšanas/izslēgšanas taustiņu, līdz ierīce ieslēdzas.
3. Ja deg indikators , uzpildiet sāls tvertni.
4. Ja deg indikators , uzpildiet skalošanas līdzekļa dozatoru.
5. Ievietojiet traukus grozos.
6. Piepildiet mazgāšanas līdzekļa dozatoru.

7. Izvēlieties un ieslēdziet programmu.
8. Kad programma ir pabeigta, aizveriet ūdens krānu.

9.1 Kā palaist programmu no My Time izvēles joslas

1. Velciet ar pirkstu pa My Time izvēles joslu, lai izvēlētos programmu.
- Deg ar programmu saistītais indikators.

2. Ja vēlaties, aktivizējiet programmas opciju.
3. Lai sāktu programmu, aizveriet ierīces durvis.

9.2 Kā palaist Rinse&Hold programmu

1. Piespiediet un turiet piespiestu Quick aptuveni 3 sekundes.

ieslēgts indikators .

2. Lai sāktu programmu, aizveriet ierīces durvis.

9.3 Kā palaist AUTO programmu

1. Nospiediet AUTO.

Iedegas ar taustiņu saistītais indikators. Displayā redzams programmas maksimālais iespējamais darbības ilgums.

2. Lai sāktu programmu, aizveriet ierīces durvis.

Cikla laikā vairākas reizes nostrādā sensori, tādēļ sākotnējais programmas ilgums var samazināties.

9.4 Kā aktivizēt programmas opciju

Vienlaikus var aktivizēt tikai vienu opciju. Aktivizējiet opciju pirms programmas palaišanas. Programmas darbības laikā šo opciju nevar aktivizēt vai deaktivizēt.

1. Atlasiet programmu My Time izvēles joslā.
2. Nospiediet opciju pogu.

Iedegas ar taustiņu saistītais indikators. Ja opcija nav piemērojama, mirgo ar pogu saistītie indikatori un atskan signāls.

 Aktivizējot kādu opciju, bieži palielinās ūdens un enerģijas patēriņš, kā arī pagarinās programmas ilgums.

9.5 Programmas starta atlikšana

1. Izvēlieties programmu.
2. Atkārtoti nospiediet Delay, līdz displayā redzams vajadzīgais atlikta starta laiks (no 1 līdz 24 stundām).

Iedegas ar taustiņu saistītais indikators.

3. Aizveriet ierīces durvis, lai palaistu laika atskaiti.

Kad darbojas laika atskaite, atlikšanas laiku, programmu vai opciju nevar mainīt.

Kad laika atskaite beigusies, programma automātiski aktivizējas.

9.6 Kā atcelt atlikto startu laika atskaites laikā

Piespiediet  un turiet piespiestu 3 sekundes.

Programma atgriežas pie programmu izvēles režīma.

 Ja atceļ atlikta starta funkciju, programma jāizvēlas no jauna.

9.7 Aktivizētas mazgāšanas programmas atcelšana

Piespiediet  un turiet piespiestu 3 sekundes.

Programma atgriežas pie programmu izvēles režīma.

 Pirms jaunas programmas aktivizēšanas pārlicinieties, vai mazgāšanas līdzekļa dozatorā ir mazgāšanas līdzeklis.

9.8 Durvju atvēršana ierīces darbības laikā

Atverot durvis programmas darbības laikā, ierīce apstājas. Tas var ietekmēt enerģijas patēriņu un programmas ilgumu. Pēc durvju atvēršanas ierīces darbība atsākas no tās vietas, kur tā tika pārtraukta.

 Nemēģiniet aizvērt ierīces durvis 2 minūšu laikā pēc AirDry automātiskās atvēršanās, jo tā ierīci var sabojāt. Ja pēc tam durvis tiek aizvērtas vismaz trīs minūtes, programmas darbība beidzas.

9.9 Programmas darbības beigas

Kad programma ir pabeigta, trauku mazgājamā mašīna automātiski izslēdzas.

Visi taustiņi, izņemot ieslēgšanas/izslēgšanas taustiņu, ir neaktīvi.

9.10 Automātiskā izslēgšanās

Šī funkcija ietaupa enerģiju, izslēdzot ierīci, ja tā netiek lietota.

Funkcija sāk darboties:

- kad programma pabeigta;
- pēc 5 minūtēm, ja netiek ieslēgta neviena programma un netiek nospiesta neviena poga;

10. IETEIKUMI UN PADOMI

10.1 Vispārēji

Sniegtie ieteikumi nodrošinās optimālus tīrīšanas un žāvēšanas rezultātus, lietojot ierīci ikdienā, kā arī aizsargās vidi.

- Ja trauki trauku mazgājamajā mašīnā tiek mazgāti atbilstoši lietošanas instrukcijā sniegtajiem norādījumiem, parasti tiek patērēts mazāk ūdens un elektroenerģijas, nekā mazgājot traukus ar rokām.
- Nenoskalojiet traukus iepriekš manuāli. Tas palielina ūdens un elektroenerģijas patēriņu. Ja nepieciešams, izvēlieties programmu ar mērcēšanas fāzi.
- Pirms trauku ievietošanas ierīcē, noņemiet no tiem lielākas ēdienu atliekas, kā arī iztukšojiet krūzes un glāzes.
- Izvēlieties programmu atbilstoša ievietotajam daudzumam un neīrības pakāpei.
- Lai novērstu kaļķakmens veidošanos ierīcē:
 - Uzpildiet sāls tvertni, kad nepieciešams.
 - Izmantojiet ieteicamo mazgāšanas līdzekļa un skalošanas līdzekļa daudzumu.
 - Pārliedzinieties, ka pašreizējais ūdens mīkstinātāja padeves līmenis atbilst pienākošā ūdens cietībai.
 - Izpildiet nodaļā "Apkope un tīrīšana" sniegtos norādījumus.

10.2 Sāls, skalošanas līdzekļa un mazgāšanas līdzekļa lietošana

- Izmantojiet tikai trauku mazgāmajai mašīnai paredzētu sāli, skalošanas līdzekli un mazgāšanas līdzekli. Citi līdzekļi var izraisīt ierīces bojājumus.
- Ja ūdens ir ciets vai ļoti ciets, optimāliem mazgāšanas un žāvēšanas rezultātiem iesakām izmantot parastu trauku mazgāšanas līdzekli (pulveri, želeju, tabletes bez papildu sastāvdaļām), skalošanas līdzekli un sāli atsevišķi.
- Daudzfunkcionālās tabletes īso programmu laikā var pilnībā neizšķīst, tāpēc uz traukiem var uzkrāties mazgāšanas līdzekļa paliekas. Skatiet produkta iepakojumu. Izmantojiet tabletes garākās programmās.
- Vienmēr lietojiet pareizo daudzumu mazgāšanas līdzekļa. Ja mazgāšanas līdzekļa daudzums ir nepietiekams,

mazgāšanas rezultāti var būt neapmierinoši un uz traukiem var uzkrāties cieta ūdens paliekas vai veidoties traipi. Lietojot pārāk daudz mazgāšanas līdzekļa mīksta vai mīkstināta ūdens gadījumā, uz traukiem nogulsnesies mazgāšanas līdzekļa paliekas. Ievērojiet norādījumus, kas atrodami uz mazgāšanas līdzekļa iepakojuma.

- Vienmēr lietojiet pareizo daudzumu skalošanas līdzekļa. Nepietiekams skalošanas līdzekļa daudzums pasliktina žāvēšanas rezultātus. Lietojot pārāk daudz skalošanas līdzekļa, uz traukiem izveidosies zilgans slānis. Kā pielāgot skalošanas līdzekļa līmeni, skatiet nodaļā "Iestatījumi".
- Nodrošiniet pareizu ūdens mīkstinātāja līmeni. Ja līmeni ir iestatīts pārāk augsts, ūdens kļūs pārāk mīksts un var izraisīt stikla koroziju. Kā pielāgot ūdens mīkstinātāja līmeni, skatiet nodaļā "Iestatījumi".

10.3 Kā rīkoties, ja vēlaties pārtraukt lietot kombinētā mazgāšanas līdzekļa tabletes

Pirms sākat atsevišķi lietot mazgāšanas līdzekli, sāli un skalošanas līdzekli, veiciet tālāk norādītās darbības.

1. Iestatiet augstāko ūdens mīkstinātāja līmeni.
2. Pārliedzinieties, ka sāls un skalošanas līdzekļa tvertnes ir pilnas.
3. Palaist Quick programmu. Nepievienojiet mazgāšanas līdzekli un neievietojiet grozos traukus.
4. Kad programma ir beigusies, noregulējiet ūdens mīkstinātāja līmeni atbilstoši ūdens cietībai jūsu apgabalā.
5. Noregulējiet padotā skalošanas līdzekļa daudzumu.

10.4 Pirms programmas sākšanas

Pirms izvēlētas programmas palaišanas pārliedzinieties, ka ievērots tālāk minētais.

- Filtri ir tīri un pareizi uzstādīti.
- Sāls tvertnes vāks ir cieši aizvērts.
- Nav aizsprostoti izsmidzinātāji.
- Ir pietiekami daudz sāls un skalošanas līdzekļa.
- Priekšmeti grozos ir izvietoti pareizi.

- Programma ir atbilstoša ievietotajam daudzumam un netīrības līmenim.
- Tiek izmantots atbilstošs mazgāšanas līdzekļa daudzums.

10.5 Grozu iztukšošana

1. Pirms trauku izņemšanas ļaujiet tiem atdzist. Karsti trauki var būt triecienneizturīgi.

2. Vispirms iztukšojiet apakšējo trauku grozu, tad augšējo.

 Pēc programmas pabeigšanas ūdens joprojām var palikt uz ierīces iekšējām virsmām.

11. APKOPE UN TĪRĪŠANA

SVARĪGI

Pirms apkopes, izņemot programmas  ieslēgšanu, izslēdziet ierīci un atvienojiet spraudkontaktu no elektrotīkla.

Netīri filtri un nosprostoti izsmidzinātāji pasliktina mazgāšanas rezultātus.

Filtriem ir pašattīršanās funkcija, un tie nav jātīra pēc katras lietošanas reizes. Tīriet filtrus reizi nedēļā. Tīriet izsmidzinātājus ik pēc diviem mēnešiem vai ātrāk, ja pēc programmas pabeigšanas uz traukiem pamanāt ēdienu atliekas. Tīrīšanas biežums var atšķirties atkarībā no ierīces lietošanas biežuma.

11.1 Kā sākt MachineCare programmu

Pirms programmas palaišanas iztīriet filtrus un izsmidzinātājus.

1. Lietojiet atkaļķošanas vai tīrīšanas līdzekļus, kas paredzēti tieši trauku mazgājamām mašīnām. Ievērojiet uz iepakojuma redzamās norādes. Nelieciet traukus grozos.
2. Piespiediet AUTO un turiet to piespiestu aptuveni 3 sekundes.

Deg indikators .

3. Lai sāktu programmu, aizveriet ierīces durvis.

Kad programma ir pabeigta, indikators  nozīst.

11.2 Iekšpusē tīrīšana

- Tīriet ierīces iekšpusi ar mīkstu mitru drānu.
- Neizmantojiet abrazīvus izstrādājumus, abrazīvus sūkļus, asus instrumentus, spēcīgas ķīmikālijas vai šķīdinātājus.
- Reizi nedēļā noslaukiet ierīces durvis, tostarp gumijas blīvi.

- Lai saglabātu jūsu ierīces darbības efektivitāti, vismaz reizi divos mēnešos ir ieteicams izmantot īpaši trauku mazgājamajām mašīnām paredzētu tīrīšanas līdzekli. Rūpīgi ievērojiet uz produkta iepakojuma sniegtos norādījumus.
- Lai gūtu optimālus rezultātus, aktivizējiet programmu .

11.3 Ārpuses tīrīšana

- Tīriet ierīci ar mitru mīkstu drānu.
- Izmantojiet tikai neitrālus mazgāšanas līdzekļus. Vadības panelim izmantojiet ūdeni bez mazgāšanas līdzekļiem.
- Nelietojiet abrazīvus līdzekļus, abrazīvus tīrīšanas sūkļus vai šķīdinātājus.

11.4 Svešķermeņu izņemšana

Pārbaudiet filtrus un sifonu pēc katras trauku mazgājamās mašīnas lietošanas reizes. Svešķermeņi (piemēram, stikla gabali, kauli vai zobu bakstāmie kociņi, u.c.) pasliktina mazgāšanas rezultātu un var sabojāt drenāžas sūkni.

UZMANĪBU!

Ja nav iespējams izņemt no ierīces svešķermeņus, sazinieties ar pilnvaroto servisa centru.

1. Izjauciet filtrus, kā norādīts šajā sadaļā.
2. Manuāli izņemiet no ierīces visus svešķermeņus.
3. Salieciet atpakaļ filtrus, kā norādīts šajā sadaļā.

11.5 Filtru tīrīšana

Filtra sistēma ir izgatavota no 3 daļām.

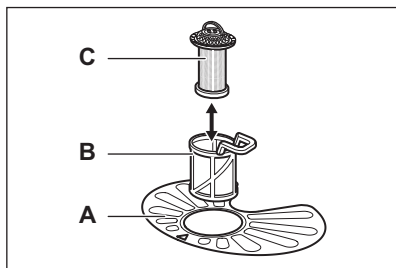

1. Pagrieziet filtru (B) pretēji pulksteņa rādītāja virzienam un noņemiet to.

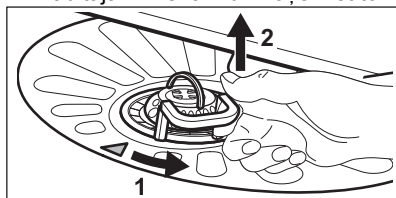

2. Izņemiet filtru (C) no filtra (B).
3. Izņemiet plakano filtru (A).
4. Nomazgājiet filtrus.

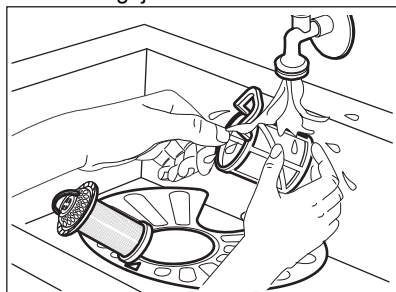

5. Pārlicinieties, ka sifona malā vai ap to nav ēdiena atlieku vai netīrumu.
6. Ievietojiet atpakaļ plakano filtru (A). Pārlicinieties, ka tas ir pareizi novietots zem 2 vadīklām.

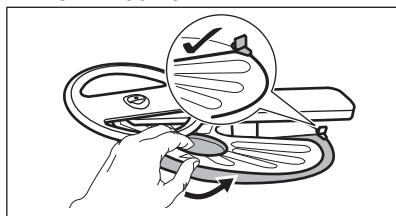

7. Uzstādiet atpakaļ filtrus (B) un (C).
8. Ievietojiet filtru (B) atpakaļ plakanajā filtrā (A). Pagrieziet to pulksteņa rādītāja virzienā, līdz tas nofiksējas.

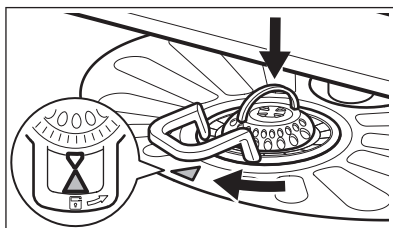

⚠ UZMANĪBU!

Nepareiza filtra pozīcija var izraisīt sliktus mazgāšanas rezultātus un ierīces bojājumus.

11.6 Apakšējā izsmidzinātāja tīršana

1. Lai noņemtu apakšējo izsmidzinātāju, pavelciet to uz augšu.

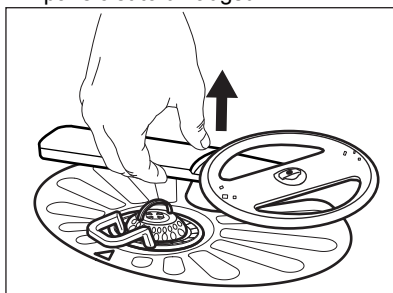

2. Nomazgājiet izsmidzinātāju zem tekoša ūdens. Lietojiet tievu, asu instrumentu, piem., zobu bakstāmo, lai iztīrītu no atverēm netīrumus. Ļaujiet ūdenim tecēt caur atverēm, lai izskalotu netīrumus no iekšpusēs.
3. Lai uzstādītu izsmidzinātāju atpakaļ vietā, piespiediet to uz leju.

11.7 Augšējā izsmidzinātāja tīršana

Nenoņemiet augšējo izsmidzinātāju. Ja izsmidzinātāja atveres ir aizsprostotas, iztīriet atlikušos netīrumus ar plānu, smailu priekšmetu, piemēram, zobu bakstāmo kociņu.

11.8 Griestu izsmidzinātāja tīršana

Griestu izsmidzinātājs ir ievietots ierīces griestos. Izsmidzinātājs (C) ir uzstādīts ūdens padeves caurulē (A) ar stiprinājuma elementu (B).

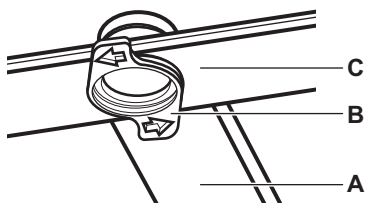

1. Atbrīvojiet atdures galda piederumu atvilktnes sliežu abās pusēs un izņemiet atvilktni.

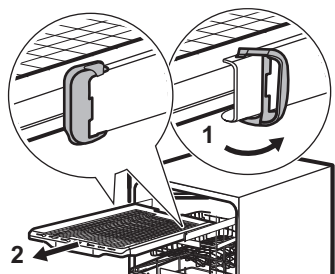

2. Nolaidiet augšējo grozu līdz zemākajam līmenim, lai varētu ērtāk piekļūt izsmidzinātājam.
3. Lai atvienotu izsmidzinātāju (C) no ūdens padeves caurulē (A), pagrieziet stiprinājuma elementu (B) pretēji pulksteņa rādītāja virzienam un pavelciet izsmidzinātāju uz leju.
4. Nomazgājiet izsmidzinātāju zem tekoša ūdens. Lietojiet tievu, asu instrumentu, piem., zobu bakstāmo, lai iztīrītu no atverēm netīrumus. Ļaujiet ūdenim tecēt

caur atverēm, lai izskalotu netīrumus no iekšpuses.

5. Lai uzstādītu izsmidzinātāju (C) atpakaļ, ievietojiet stiprinājuma elementu (B) izsmidzinātājā un nofiksējiet to ūdens padeves caurulē (A), pagriežot to pulksteņa rādītāja virzienā. Pārļiecinieties, ka stiprinājuma elements nofiksējas vietā.
6. Novietojiet galda piederumu atvilktni uz izbīdāmajām sliedēm un attiecīgajās vietās ievietojiet atdures.

11.9 Ieplūdes šļūtenes filtra tīrīšana

1. Aizveriet ūdens krānu.
2. Pagrieziet stiprinājumu (A) pulksteņa rādītāja virzienā. Atvienojiet šļūteni.

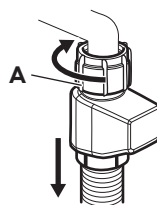

3. Ieplūdes šļūtenes filtra tīrīšana.

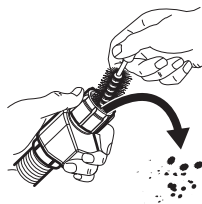

12. TRAUCĒJUMMEKLĒŠANA

Lielāko daļu radušos problēmu var atrisināt, nesazinoties ar pilnvaroto servisa centru. Informāciju par iespējamajām problēmām skatiet tabulā.

Dažu problēmu gadījumā displejā redzams brīdinājuma kods.

Pēc ierīces pārbaudīšanas izslēdziet un ieslēdziet to. Ja problēma joprojām pastāv, sazinieties ar pilnvaroto servisa centru. Atvienojiet ierīci no strāvas un nelietojiet to, kamēr problēma nav novērsta.

SVARĪGI

Aizveriet ūdens krānu, atvienojiet ierīci no strāvas un nelietojiet to, kamēr problēma nav novērsta.

Jūs nevarat aktivizēt ierīci.

- Pārbaudiet, vai ierīces kontaktspraudnis ir pieslēgts elektroīkla kontaktligzdai.
- Pārbaudiet, vai drošinātāju kastē nav izdegušu drošinātāju.

Nevar palaist programmu.

- Pārbaudiet, vai ir aizvērtas ierīces durvis.
- Ja ir iestafīts atliktais starts, atceliet laika atskaiti vai gaidiet laika atskaites beigas.

- Ierīce papildina sveķus ūdens mīkstināšanas iekārtā. Šis procedūras ilgums ir aptuveni piecas minūtes.

Kļūdas kods $E10$ vai $E11$. Ierīce nepiepildās ar ūdeni.

- Pārbaudiet, vai ir atvērts ūdens krāns.
- Pārbaudiet, vai ūdens padeves spiediens ir 0.05 (0.5) / 1 (10) MPa (bar). Lai saņemtu šo informāciju, sazinieties ar savu vietējo ūdensapgādes uzņēmumu.
- Pārbaudiet, vai nav aizsprostots ūdens krāns.
- Pārbaudiet, vai nav aizsprostots ūdens ievades lokanā savienojuma filtrs. Nepieciešamības gadījumā iztīriet filtru. Skatiet nodaļu "Apkope un tīrīšana".
- Pārbaudiet, vai nav salocījies vai saliekts ūdens padeves lokanais savienojums.

Kļūdas kods $E20$. Ierīce neizsūknē ūdeni.

- Pārbaudiet, vai nav aizsprostots izlietnes sifons.
- Pārbaudiet, vai nav aizsprostota iekšējā filtra sistēma.
- Pārbaudiet, vai nav salocījies vai pārliekts ūdens izvades lokanais savienojums.

Kļūdas kods $E30$. Ieslēgta pretnoplūdes sistēma.

- Aizveriet ūdens krānu.
- Pārbaudiet, vai ierīce ir uzstādīta pareizi.
- Pārbaudiet, vai grozi ir piepildīti atbilstoši lietošanas instrukcijā sniegtajiem norādījumiem.

Kļūdu kodi $E41$ – $E44$. Mazgāšanas sūkņa vai aizplūdes sūkņa kļūme.

- Pārbaudiet, vai filtri ir tīri.
- Izslēdziet un ieslēdziet ierīci.

Kļūdu kodi $E51$ – $E59$ vai $E5A$ – $E5F$. Mazgāšanas sūkņa vai aizplūdes sūkņa kļūme.

- Izslēdziet un ieslēdziet ierīci.

Kļūdas kods $E61$ vai $E69$. Ierīces iekšienē esošā ūdens temperatūra ir pārāk augsta vai radusies temperatūras sensora kļūme.

- Pārliecinieties, ka iepļūdes ūdens temperatūra nepārsniedz 60°C.
- Izslēdziet un ieslēdziet ierīci.

Kļūdu kodi $E70$ vai $E73$. Tehniski ierīces darbības traucējumi.

- Izslēdziet un ieslēdziet ierīci.

Kļūdas kods $F1$. Ierīcē ir pārāk augsts ūdens līmenis.

- Izslēdziet un ieslēdziet ierīci.
- Pārbaudiet, vai filtri ir tīri.
- Pārbaudiet, vai ūdens izplūdsistēmas caurule ir uzstādīta pareizā augstumā no grīdas. Skatiet uzstādīšanas norādes.

Darbības laikā ierīce vairākkārt apstājas un atsāk darbu.

- Tas ir normāli. Tas nodrošina optimālus tīrīšanas rezultātus un ietaupa elektroenerģiju.

Programma darbojas pārāk ilgi.

- Ja ir iestaģīts atliktais starts, atceliet laika atskaiti vai gaidiet laika atskaites beigas.
- Aktivizējot programmas opcijas, pagarinās programmas darbības ilgums.

Displejā norādītais programmas darbības ilgums atšķiras no patēriņa datu tabulā norādītā.

- Programmas ilgums var mainīties atkarībā no ūdens spiediena un temperatūras, elektroenerģijas padeves svārstībām, izvēlētajām opcijām, trauku daudzuma un netīrības pakāpes.

Atlikušais laiks displejā palielinās un pārlec gandrīz līdz programmas laika beigām.

- Tas nav defekts. Ierīce darbojas pareizi.

Neliela ūdens noplūde no ierīces durvīm.

- Ierīce nav nolīmeņota. Atskrūvējiet vaļīgāk vai pievelciet regulējamās kājiņas (pēc nepieciešamības).

Ierīces durvis ir grūti aizvērt.

- Ierīce nav nolīmeņota. Atskrūvējiet vaļīgāk vai pievelciet regulējamās kājiņas (pēc nepieciešamības).
- Trauku daļas ir izvīrējušās ārpus groziem.

Ierīces durvis atveras mazgāšanas cikla laikā.

- Aktivizēta funkcija AirDry, lai uzlabotu žāvēšanas rezultātus, vienlaikus taupot enerģiju. Kā izslēgt šo funkciju, skatiet nodaļā "Iestatījumi".

Graboša vai klauvējoša skaņa ierīces iekšpusē.

- Trauki nav pareizi izvietoti grozos. Skatiet nodaļu "Trauku ievietošana trauku mazgājamā mašīnā".

- Pārliecinieties, ka izsmidzinātāji var brīvi rotēt.

Ierīce atslēdz drošinātāju.

- Pieejamais strāvas stiprums nav pietiekams, lai apgādātu visas lietotās ierīces ar elektroenerģiju. Pārbaudiet kontaktligzdas strāvas stiprumu un skaitītāja jaudu vai izslēdziet kādu no izmantotajām ierīcēm.
- Ierīces iekšējie elektriskie traucējumi. Sazinieties ar pilnvarotu servisa centru.

12.1 Trauku mazgāšanas un žāvēšanas rezultāti nav apmierinoši

Slikti trauku mazgāšanas rezultāti.

- Skatiet nodaļu "Ieteikumi un padomi".
- Izvēlieties intensīvākas mazgāšanas programmu.
- Aktivizējiet iespēju ExtraPower, lai uzlabotu izvēlētas programmas mazgāšanas rezultātus.
- Izfīriet izsmidzinātāja sprauslas un filtrus. Skatiet nodaļu "Apkope un tīrīšana".
- Iemesls var būt mazgāšanas līdzekļa kvalitāte. Izmēģiniet citu mazgāšanas līdzekli.

Slikti žāvēšanas rezultāti.

- Skatiet nodaļu "Ieteikumi un padomi".
- Galda piederumi pārāk ilgi bija atstāti aizvērtā ierīcē. Aktivizējiet funkciju AirDry, lai iestatītu durvju automātisko atvēršanos un uzlabotu žāvēšanas veiktspēju. Skatiet nodaļu "Iestatījumi".
- Iztukšojiet trauku mazgājamo mašīnu tikai tad, kad programma ir pabeigta un displejā ir redzams 0:00.
- Ierīcē nav skalošanas līdzekļa vai deva nav pietiekama. Uzpildiet skalošanas līdzekļa dozatoru vai iestatiet lielāku devu.
- Iemesls var būt skalošanas līdzekļa kvalitāte. Mēģiniet izmantot citu skalošanas līdzekli.
- Vienmēr izmantojiet skalošanas līdzekli, pat ar daudzfunkcionālajām tabletēm.
- Plastmasas priekšmetus var būt nepieciešams noslaucīt ar dvieli.
- Quick programmai nav žāvēšanas fāzes. Izvēlieties citu programmu.
- Apakšējā grozā pil ūdens no augšējā groza. Vispirms iztukšojiet apakšējo grozu un pēc tam – augšējo.

Bālganas svītras uz glāzēm un traukiem.

- Pārāk liels skalošanas līdzekļa daudzums. Samaziniet daudzumu.

Uz glāzēm un traukiem ir zilgani traipi.

- Pārāk liels padotā skalošanas līdzekļa daudzums. Pielāgojiet devu zemākam līmenim.

Uz glāzēm un traukiem traipi un izžuvuši ūdens pilieni.

- Iemesls var būt skalošanas līdzekļa kvalitāte. Izmēģiniet citu skalošanas līdzekli.
- Skatiet nodaļu "Trauku ievietošana trauku mazgājamā mašīnā".

Ierīces iekšpuse ir mitra.

- Tas nav ierīces defekts. Mitrums kondensējas uz ierīces sienām.

Neparasts putu daudzums mazgāšanas laikā.

- Lietojiet trauku mazgājamajām mašīnām paredzētu mazgāšanas līdzekli.
- Lietojiet cita ražotāja izgatavotu mazgāšanas līdzekli.
- Iepriekš neskalojiet traukus zem tekoša ūdens.

Rūsas nogulsnes uz galda piederumiem.

- Mazgāšanai izmantotajā ūdenī ir pārāk augsts sāls saturs. Pēc sāls tvertnes uzpildīšanas vienmēr aizvēciet izbirušo sāli.
- Ierīcē vienkopus tika ievietoti rūsējoši un nerūsējošā tērauda galda piederumi. Novietojiet šos priekšmetus tuvu viens otram.

Programmas beigās dozatorā mazgāšanas līdzekļa atlikums.

- Ūdens nevar aizskalot mazgāšanas līdzekli no dozatora. Pārbaudiet, vai izsmidzinātājs nav bloķēts vai aizsprostots.
- Pārliecinieties, ka grozos ievietotie priekšmeti netraucē atvērties mazgāšanas līdzekļa dozatora vākam.

Smaka ierīces iekšpusē.

- Skatiet nodaļu "Apkope un tīrīšana".
- Regulāri izmantojiet programmu, kurā trauku mazgāšanas temperatūra ir 65°C.

Kaļķakmens atliekas uz galda piederumiem, kā arī uz tilpnes un durvju iekšpusēs.

- Krāna ūdens ir ciets. Izmantojiet sāli un iestatiet ūdens mīkstinātāja reģenerāciju, pat, ja lietojat kombinētās trauku

- mazgāšanas tabletes. Skatiet sadaļu par ūdens mīkstinātāju nodaļā "Iestatījumi".
- Zems speciālā sāls līmenis. Ja ir iedeģts sāls indikators, uzpildiet sāls konteineru.
- Sāls tvertnes vāks ir pārāk vaļīgs. Pārbaudiet vāku.
- Sāciet programmu , izmantojot atkalķošanas līdzekli vai trauku mazgājamajām mašīnām paredzētu tīrīšanas līdzekli.
- Ja joprojām parādās kalķakmens nogulsnes, iztīriet ierīci ar piemērotiem mazgāšanas līdzekļiem.
- Izmēģiniet citu mazgāšanas līdzekli.
- Sazinieties ar mazgāšanas līdzekļa ražotāju.

Nespodri, krāsu zaudējuši vai iepļisuši trauki.

- Pārlicinieties, ka ierīcē tiek mazgāti tikai tādi trauki, kurus drīkst mazgāt trauku mazgājamajā mašīnā.

- Ievietojiet un izņemiet traukus no groza uzmanīgi. Skatiet nodaļu "Trauku ievietošana trauku mazgājamā mašīnā".
- Ievietojiet trauslus priekšmetus augšējā grozā.
- Aktivizējiet iespēju GlassCare, lai nodrošinātu stikla izstrādājumu un trauslu priekšmetu īpašu kopšanu.

Citus iespējamus cēloņus skatiet nodaļā "Pirms pirmās lietošanas", "Trauku ievietošana trauku mazgājamā mašīnā", "Ikdienas lietošana" vai "Ieteikumi un padomi".

13. TEHNISKIE DATI

Izmēri	Platums / augstums / dziļums (mm)	596 / 818 - 898 / 550
Pieslēgums elektrotīklam ¹⁾	Spriegums (V)	220 - 240
	Frekvence (Hz)	50
Ūdens pievada spiediens	Min. / maks. MPa (bar)	0.05 (0.5) / 1 (10)
Ūdens padeve	Aukstais ūdens vai karstais ūdens (°C) ²⁾	min. 5 – maks. 60
Kapacitāte	Vietas iestatījumi	14

¹⁾ Citas vērtības skatiet tehnisko datu plāksnītē.

²⁾ Ja karstais ūdens tiek piegādāts, izmantojot alternatīvu enerģijas avotu (piemēram, saules paneļus), izmantojiet karstā ūdens piegādi, lai samazinātu elektroenerģijas patēriņu.

13.1 Saite uz ES EPREL datu bāzi

QR kods uz ierīces enerģijas marķējuma satur tīmekļa saiti uz šīs ierīces reģistrāciju ES EPREL datu bāzē. Glabājiet energoefektivitātes marķējumu kopā ar lietotāja rokasgrāmatu un visiem pārējiem ierīces komplektācijā iekļautajiem dokumentiem.

Informāciju par produkta veiktspēju var atrast arī ES EPREL datu bāzē, izmantojot saiti <https://eprel.ec.europa.eu>, modeļa nosaukumu un produkta numuru, kas atrodams uz ierīces datu plāksnītes. Skatiet nodaļu "Produkta apraksts".

14. AR VIDĪ SAISTĪTI APSVĒRUMI

Nododiet otrreizējai pārstrādei materiālus ar simbolu . Ievietojiet iepakojuma materiālus atbilstošajos konteineros to otrreizējai pārstrādei. Palīdziet aizsargāt vidi un cilvēku ve-

selību, nododot elektrisko un elektronisko iekārtu atkritumus pārstrādei. Neizmetiet ierīces, kas apzīmētas ar simbolu  kopā ar mājsaimniecības atkritumiem. Nododiet ierīci

vietējā pārstrādes uzņēmumā vai sazinieties ar savu pašvaldību.

