

AEG

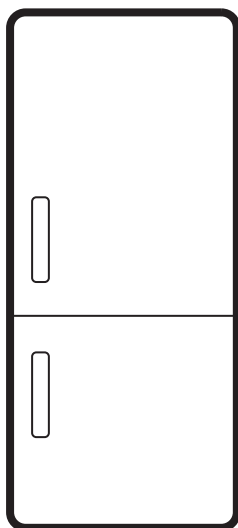

aeg.com/register



TC7CS18GES

CS Návod k použití | Chladnička s mrazničkou
 ET Kasutusjuhend | Külmik-sügavkülmuti
 HU Használati útmutató | Hűtő - fagyasztó
 LV Lietošanas instrukcija | Ledusskapis ar saldētavu

2
 15
 27
 40

INSTALACE / PAIGALDAMINE / ÜZEMBE HELYEZÉS / UZSTĀDĪŠANA

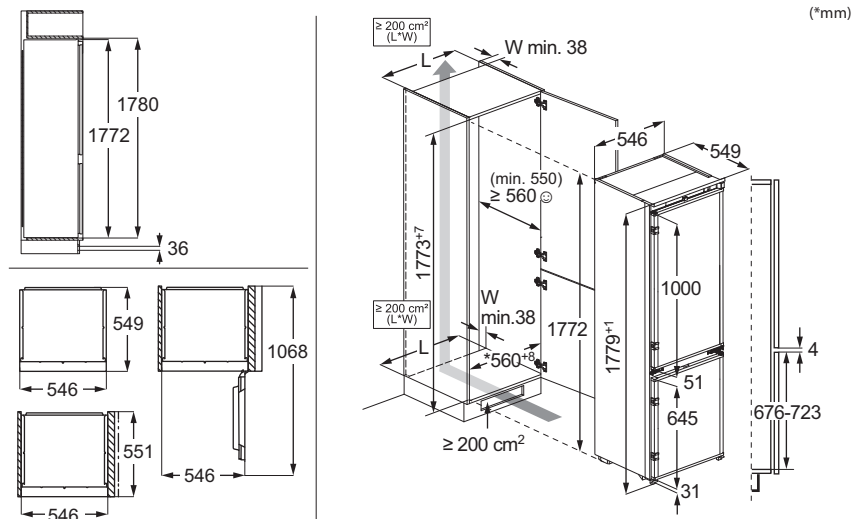

HLUK / HELID / ZAJOK / TROKŠŅI

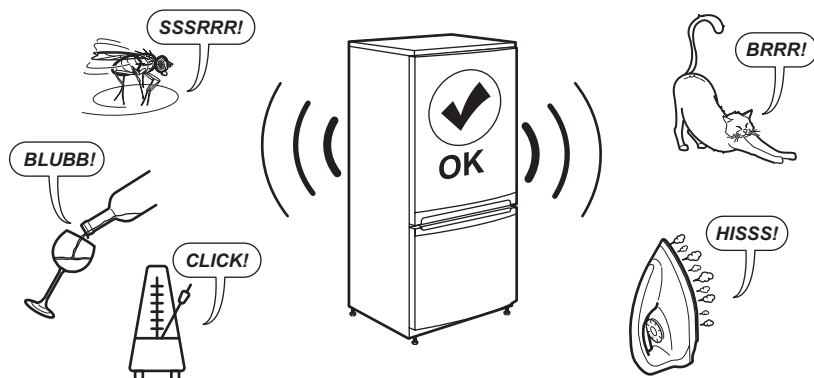

1. BEZPEČNOSTNÍ INFORMACE.....	3	7. ODSTRAŇOVÁNÍ ZÁVAD.....	11
2. BEZPEČNOSTNÍ POKYNY.....	5	8. TECHNICKÉ ÚDAJE.....	14
3. OVLÁDACÍ PANEL.....	7	9. INFORMACE PRO ZKUŠEBNY.....	14
4. DENNÍ POUŽÍVÁNÍ.....	8	10. POZNÁMKY K OCHRANĚ ŽIVOTNÍHO PROSTŘEDÍ.....	14
5. TIPY A RADY.....	9		
6. ČIŠTĚNÍ A ÚDRŽBA.....	11		

1. ⚠ BEZPEČNOSTNÍ INFORMACE

Tento návod si pečlivě přečtěte ještě před instalací spotřebiče a jeho prvním použitím. Výrobce nenese odpovědnost za žádný úraz ani škodu v důsledku nesprávné instalace nebo použití. Návod k použití vždy uchovávejte na bezpečném a přístupném místě pro jeho budoucí použití.

1.1 Bezpečnost dětí a postižených osob

- Tento spotřebič smí používat děti starší osmi let nebo osoby se sníženými fyzickými, smyslovými nebo duševními schopnostmi nebo osoby bez patřičných zkušeností a znalostí, pouze pokud tak činí pod dozorem nebo obdrželi instrukce týkající se bezpečného provozu spotřebiče, a pokud rozumí rizikům spojeným s provozem spotřebiče. Děti ve věku od tří do osmi let a osoby s velmi rozsáhlým

a těžkým zdravotním postižením mohou tento spotřebič plnit a vyprazdňovat, pokud byly náležitě poučeny. Děti mladší tří let bez stálého dozoru držte z dosahu spotřebiče.

- Zabraňte dětem, aby si hrály se spotřebičem .
- Čištění a údržbu spotřebiče by neměly provádět děti bez dozoru.
- Všechny obaly uschovejte mimo dosah dětí a řádně je zlikvidujte.

1.2 Všeobecné bezpečnostní informace

- Tento spotřebič je určen pouze k uchovávání potravin a nápojů.
- Tento spotřebič je určen k použití v běžném domácím použití.
- Tento spotřebič lze používat v kancelářích, hotelových pokojích, motelech,

- agropenzionech a v podobných ubytovacích zařízeních, kde využití nepřesahuje (průměrnou) úroveň využití v domácnosti.
- Aby se zabránilo kontaminaci potravin, řiďte se následujícími pokyny:
 - neotevírejte dveře na delší dobu;
 - pravidelně čistěte povrchy, které mohou přijít do styku s potravinami a přístupnými vypouštěcími systémy;
 - syrové maso a ryby uchovávejte v chladničce ve vhodných nádobách, aby nepřišly navzájem do styku nebo nekapaly na jiné potraviny.
 - VAROVÁNÍ: Ve skříni spotřebiče nebo ve vestavěné konstrukci udržujte větrací otvory volně průchodné.
 - VAROVÁNÍ: K urychlení odmrazování nepoužívejte mechanické ani jiné pomocné prostředky, které nejsou doporučeny výrobcem.
 - VAROVÁNÍ: Nepoškozujte chladič okruh.
- VAROVÁNÍ: V oddílech spotřebiče pro uložení potravin nepoužívejte elektrické přístroje, pokud se nejedná o typ doporučený výrobcem.
 - K čištění spotřebiče nepoužívejte proud vody ani páru.
 - Spotřebič čistěte vlhkým měkkým hadrem. Používejte pouze neutrální mycí prostředky. Nepoužívejte prostředky s drsnými částicemi, drátěnky, rozpouštědla nebo kovové předměty.
 - Pokud necháte spotřebič prázdný na delší dobu, vypněte jej, odmrazte, vyčistěte, vysušte a nechte dveře otevřené, abyste zabránili vzniku plísní ve spotřebiči.
 - Ve spotřebiči neuchovávejte výbušné směsi, jako např. aerosolové spreje s hořlavým hnacím plynem.
 - Jestliže je poškozený napájecí kabel, smí jej vyměnit pouze výrobce, autorizované servisní středisko nebo osoba s podobnou příslušnou kvalifikací, aby se předešlo rizikům.

2. BEZPEČNOSTNÍ POKYNY

2.1 Instalace

⚠ VAROVÁNÍ!

Tento spotřebič smí instalovat jen kvalifikovaná osoba.

- Odstraňte veškerý obalový materiál.
- Poškozený spotřebič neinstalujte ani nepoužívejte.
- Z důvodu bezpečnosti spotřebič nepoužívejte, dokud není nainstalován do vestavné konstrukce.
- Postupujte podle samostatných pokynů pro instalaci spotřebiče a změnu směru otevírání dveří, které jsou k dispozici na našich webových stránkách.
- Při přemísťování spotřebiče buďte vždy opatrní, protože je těžký. Vždy používejte ochranné rukavice a uzavřenou obuv.
- Přesvědčte se, že vzduch může okolo spotřebiče proudit.
- Při první instalaci nebo změně směru otevírání dveří počkejte alespoň čtyři hodiny, než spotřebič připojíte k napájení. To umožní oleji natéct zpět do kompresoru.
- Před každou činností na spotřebiči (např. změna směru otevírání dveří) vytáhněte zástrčku ze síťové zásuvky.
- Neinstalujte spotřebič v blízkosti topidel, sporáků, trub či varných desek, pokud není v instalačních pokynech uvedeno jinak.
- Nevystavujte spotřebič dešti.
- Spotřebič neinstalujte tam, kde bude vystaven přímému slunečnímu svitu.
- Neinstalujte spotřebič v příliš vlhkých či příliš chladných místech.
- Při přemísťování spotřebiče jej nadzdvihněte za přední okraj, abyste zabránili poškrábání podlahy.
- Při změně směru otevírání dveří spotřebiče chraňte podlahu před poškrábáním.
- Spotřebič obsahuje sáček pohlcovače vlhkosti. Nejde o hračku. Nejde o poživatinu. Okamžitě zlikvidujte.

2.2 Připojení k elektrické síti

⚠ VAROVÁNÍ!

Hrozí nebezpečí požáru nebo úrazu elektrickým proudem.

⚠ VAROVÁNÍ!

Při instalaci spotřebiče se ujistěte, že není napájecí kabel nikde zachycený či poškozený.

⚠ VAROVÁNÍ!

Nepoužívejte rozbočovací zástrčky ani prodlužovací kabely.

⚠ POZOR!

Jakákoliv elektrikářská práce nutná k instalaci spotřebiče by měla být prováděna kvalifikovaným elektrikářem.

- Zkontrolujte, zda údaje na typovém štítku souhlasí s parametry elektrické sítě.
- Spotřebič musí být uzemněn.
- Vždy používejte správně instalovanou zásuvku s ochranou proti úrazu elektrickým proudem.
- Pokud domácí elektrická zásuvka není uzemněná, připojte spotřebič k samostatnému uzemnění v souladu s platnými předpisy a poradte se s kvalifikovaným elektrikářem.
- Dbejte na to, abyste nepoškodili elektrické součásti (např. síťové zástrčky, síťový kabel, kompresor). Potřebujete-li vyměnit elektrické součásti, obraťte na autorizované servisní středisko nebo elektrikáře.
- Napájecí kabel musí zůstat pod úrovní síťové zástrčky.
- Síťovou zástrčku zapojte do síťové zásuvky až na konci instalace spotřebiče. Po instalaci musí zůstat síťová zástrčka nadále dostupná.
- Neodpojujte spotřebič tažením za síťový kabel. Vždy tahejte za zástrčku.
- Spotřebič je vybaven síťovou zástrčkou 13 A. Je-li nutné vyměnit pojistku v síťové zástrčce, použijte výhradně 13 A pojistku ASTA (BS 1362) (pouze pro Velkou Británii a Irsko).

2.3 Použitje

⚠ VAROVÁNÍ!

Hrozí nebezpečí zranění, popálení, úrazu elektrickým proudem nebo požáru.



Spotřebič obsahuje hořlavý plyn isobutan (R600a) - zemní plyn, který je dobře snášen životním prostředím. Dbejte na to, abyste nepoškodili chladicí okruh obsahující isobutan.

- Neměňte technické parametry spotřebiče.
- Jakékoli použití vestavěného produktu jako volně stojícího je přísně zakázáno.
- Tento spotřebič je určen k použití při okolní teplotě od 10°C do 38°C. Uvedený teplotní rozsah zaručuje správný provoz spotřebiče.
- Do spotřebiče nekládejte elektrické přístroje (např. výrobky zmrzliny), pokud nejsou schváleny výrobcem.
- Pokud dojde k poškození chladicího okruhu, ujistěte se, že v místnosti nejsou žádné plameny ani zdroje vznícení. Místnost vyvětrejte.
- Zabraňte kontaktu horkých předmětů s plastovými částmi spotřebiče.
- Do mrazicího oddílu nekládejte nealkoholické nápoje. Vytvářely by tlak na zásobník na nápoje.
- Ve spotřebiči neskladujte hořlavé plyny a kapaliny.
- Do spotřebiče, do jeho blízkosti nebo na spotřebič neumísťujte hořlavé předměty nebo předměty nasáklé hořlavlinami.
- Nedotýkejte se kompresoru ani kondenzátoru. Jsou horké.
- Předměty z mrazicího oddílu nevyndávejte ani se jich nedotýkejte, máte-li mokré či vlhké ruce.
- Rozmrazené potraviny znovu nezmrázejte.
- Dodržujte skladovací pokyny uvedené na balení mražených potravin.
- Potraviny před vložením do mrazicího oddílu zabalte do jakéhokoli vhodného materiálu pro kontakt s potravinami.
- Ukládejte potraviny tak, aby se nedotýkaly vnitřních stěn přihrádek spotřebiče.

2.4 Vnitřní osvětlení

VAROVÁNÍ!

Nebezpečí úrazu elektrickým proudem.

- Výrobek obsahuje jeden nebo více světelných zdrojů s třídou energetické účinnosti G.
- Pro osvětlení uvnitř spotřebiče a samostatně prodávané náhradní díly pro osvětlení platí: osvětlení je navrženo, aby vydrželo extrémní fyzikální podmínky v domácích spotřebičích, jako jsou teplota,

vibrace a vlhkost nebo je určeno k signalizaci informací o provozním stavu spotřebiče. Není určeno k použití v jiných spotřebičích a není vhodné k osvětlení místností v domácnosti.

2.5 Čištění a údržba

VAROVÁNÍ!

Hrozí nebezpečí poranění nebo poškození spotřebiče.

- Před údržbou spotřebič vždy vypněte a vytáhněte síťovou zástrčku ze zásuvky.
- V chladicí jednotce spotřebiče jsou obsaženy uhlovodíky. Údržbu a doplnění jednotky smí provádět pouze kvalifikovaná osoba.

2.6 Servis

- Je-li nutná oprava spotřebiče, obraťte se na autorizované servisní středisko. Používejte pouze originální náhradní díly.
- Upozorňujeme, že opravy svépomocí a neprofesionální opravy mohou mít bezpečnostní následky a mohou zneplatnit záruku.
- Následující náhradní díly budou dostupné minimálně 7 let od ukončení výroby tohoto modelu: termostaty, snímače teploty, desky s tištěnými obvody, zdroje osvětlení, dveřní kliky, dveřní závěsy, nádoby a koše. Těsnění dveří budou dostupná minimálně 10 let od ukončení výroby tohoto modelu. Ve vaší zemi může být doba dostupnosti delší. Další informace naleznete na našich webových stránkách.
- Upozorňujeme, že některé z těchto náhradních dílů jsou dostupné pouze profesionálním opravářům a že ne všechny díly jsou vhodné pro všechny modely.

2.7 Likvidace

VAROVÁNÍ!

Hrozí nebezpečí úrazu či udušení.

- Odpojte spotřebič od elektrické sítě.
- Odřízněte a vyhoďte síťový kabel.
- Odstraňte dveře, abyste zabránili uvěznění dětí a domácích zvířat ve spotřebiči.
- Chladicí okruh a izolační materiály tohoto spotřebiče neškodí ozonové vrstvě.
- Izolační pěna obsahuje hořlavé plyny. Pro informace ohledně správné likvidace spotřebiče se obraťte na místní úřady.

- Nepoškozujte část chladicí jednotky, která se nachází blízko výměníku tepla.

3. OVLÁDACÍ PANEĽ

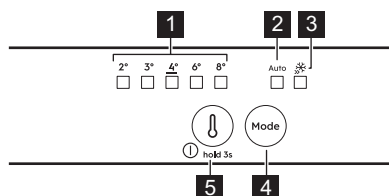

- 1 Kontrolky teploty
- 2 Ukazatel AI CoolAssist
- 3 Ukazatel Extra Freeze
- 4 Tlačítko Mode
- 5 Tlačítko regulace teploty/
Tlačítko ZAP/VYP

3.1 Zapnutí/vypnutí

Zapnutí

1. Zasuňte zástrčku do zásuvky.
2. Pokud nesvítí žádná LED kontrolka, stiskněte tlačítko regulace teploty .

Vypnutí

Stiskněte a podržte tlačítko regulátoru teploty po dobu 3 sek. Všechny kontrolky zhasnou.

3.2 Regulace teploty

Stiskněte regulátor teploty. Ukazatel aktuální teploty LED bliká. Když stisknete regulátor teploty, nastavení se posune o jednu polohu. Postup opakujte, dokud spotřebič nedosáhne požadované teploty.

Teplotní rozsah se může lišit od 8 °C do 2 °C (doporučeno 4°C).

- ① Nastavené teploty bude dosaženo do 24 h. Nastavená teplota zůstane uložena i po výpadku proudu.

3.3 AI CoolAssist

AI CoolAssist je funkce využívající strojové učení, která upravuje nastavení spotřebiče na základě individuálních způsobů používání, včetně četnosti otevírání dvířek a dalších interakcí uživatele se spotřebičem. Když je AI CoolAssist zapnuto, aktivuje následující režimy Smart Mode:

- řízení teploty: automaticky reguluje teplotu v chladicím a mrazicím oddílu, aby bylo zajištěno optimální uchování potravin.
- Auto Shopping Mode: automaticky upravuje nastavení teploty v chladicím oddílu po nákupu potravin, aby se nově přidané potraviny rychle zchladily. Tento režim je aktivován automaticky, když je zapnuto AI CoolAssist.
- Auto Vacation Mode: snižuje spotřebu energie, když spotřebič nepoužijete po dobu tří nebo více po sobě jdoucích dnů. Tento režim je aktivován automaticky, když je zapnuto AI CoolAssist.

Funkci zapnete/vypnete stisknutím tlačítka Mode.

Když je funkce zapnutá, AUTO se rozsvítí, zatímco ostatní ukazatele zhasnou.

Chcete-li se vrátit k ručnímu nastavení, stiskněte tlačítko Mode, dokud se nerozsvítí ukazatel teploty.

- ① Tlačítko regulace teploty je vypnuto, když je zapnuta funkce AI CoolAssist. Chcete-li nastavit teplotu, vypněte ji.

- ① Aktivace AI CoolAssist, když jsou Extra Cool a/nebo Extra Freeze zapnuté, deaktivuje Extra Cool a Extra Freeze. Aktivace Extra Cool a/nebo Extra Freeze, zatímco AI CoolAssist je zapnuté, deaktivuje AI CoolAssist.

3.4 Funkce Extra Freeze

Funkce Extra Freeze se používá k předmražení a následnému rychlému zmražení v mrazicím oddíle. Tato funkce urychluje zmrazování čerstvých potravin a chrání již uložené potraviny před ohřátím.

- ① Chcete-li zmrazit čerstvé potraviny, zapněte funkci Extra Freeze minimálně 24 h před vložením potravin k dokončení předmražení.

Abyste zapnuli funkci Extra Freeze, stiskněte tlačítko Mode. Ukazatel Extra Freeze se rozsvítí.

❗ Tato funkce se automaticky vypne po maximálně 52 h.

Funkci vypnete opětovným stisknutím tlačítka Mode. Ukazatel Extra Freeze zhasne.

Chcete-li se vrátit k ručnímu nastavení, stiskněte tlačítko Mode, dokud se nerozsvítí ukazatel teploty.

3.5 Výstraha otevřených dvířek

Pokud ponecháte dveře chladničky otevřené po dobu přibližně 5 min, rozezná se zvuková výstraha.

Stisknutím libovolného tlačítka vypnete zvukový alarm.

Výstraha se ukončí po zavření dvířek.

❗ Pokud nestisknete žádné tlačítko, zvuková výstraha se vypne zhruba po 1 h.

3.6 Výstraha vysoké teploty

Když je teplota v mrazicím oddílu příliš vysoká, začne blikat LED kontrolka a ozve se zvuková výstraha.

Alarm a zvukovou výstrahu vypnete stisknutím jakéhokoli tlačítka.

❗ LED kontrolky teploty stále blikají, dokud nejsou obnoveny normální podmínky. Zvuková výstraha se automaticky vypne po 1 h.

4. DENNÍ POUŽÍVÁNÍ

4.1 Umístění dveřních polic

Dveřní police lze umístit do různých výšek, což usnadňuje uložení potravin. Chcete-li polici přemístit, vytáhněte ji nahoru.

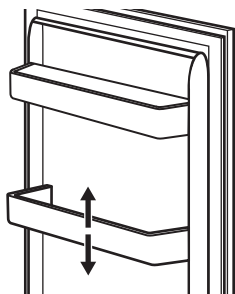

4.2 Přemístitelné police

Stěny chladničky jsou vybaveny drážkami. Polohu polic můžete změnit.

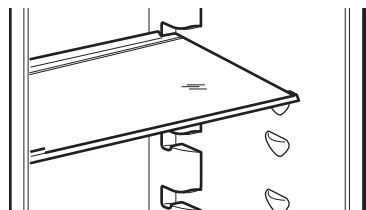

❗ Skleněná police nad zásuvkou na zeleninu musí ale vždy zůstat na svém místě k zajištění správného oběhu vzduchu.

4.3 Zásuvka na zeleninu

Ve spodní části spotřebiče se nachází speciální zásuvka na zeleninu vhodná k uchování ovoce a zeleniny.

4.4 Vysazení zásuvek

Vysazení zásuvky z oddílu:

1. Zcela vytáhněte zásuvku.
2. Jakmile dosáhnete konce drážek, lehce nadzdvihněte přední část zásuvky a vyjměte ji ze spotřebiče.

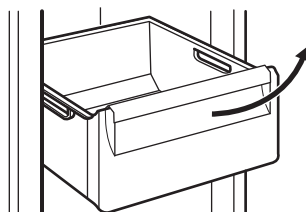

❗ Pro vložení zásuvky do oddílu se řiďte výše uvedenými kroky v obráceném pořadí.

❗ U některých modelů je pro vyjmutí zásobníku nutné nejprve vyjmout koš na lahve.

4.5 MULTIFLOW

Chladicí oddíl je vybaven ventilátorem MULTIFLOW, který umožňuje rychlé a efektivní chlazení potravin a udržuje v oddílu rovnoměrnou teplotu.

Ventilátor se zapíná automaticky a funguje pouze se zavřenými dveřmi.

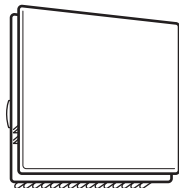

ⓘ Nezakrývejte větrací otvory.

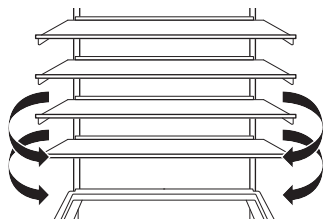

ⓘ Neodstraňujte panel MULTIFLOW. Pokyny k čištění naleznete v kapitole „Čištění a údržba“.

4.6 Zmrazování čerstvých potravin

Mrazicí oddíl použijte pro zmrazování čerstvých potravin a pro dlouhodobé uložení zmrazených a hluboce zmrazených potravin.

Funkci Extra Freeze zapněte minimálně 24 h před uložením zmrazených potravin do mrazicího oddílu.

Čerstvé potraviny uchovávejte rovnoměrně rozložené v prvním oddílu nebo zásuvce odshora.

Nepřekračujte maximální množství potravin, které lze zmrazit, aniž byste přidali další čerstvé potraviny během 24 h (viz typový štítek).

Když je zmrazování potravin dokončeno, spotřebič se automaticky vrátí na předchozí nastavenou teplotu (viz „Funkce Extra Freeze“).

ⓘ Teplota uvnitř chladničky se může změnit.

Další informace viz „Typy pro zmrazování“.

4.7 Skladování mražených potravin

Po prvním spuštění spotřebiče nebo po jeho dlouhodobé odstávce aktivujte funkci Extra Freeze alespoň 3 h před vložením potravin do mrazicího oddílu.

Chcete-li uložit velké množství potravin, vyjměte zásuvky a uložte potraviny přímo na police, minimálně 15 mm od dvířek.

⚠ POZOR!

V případě výpadku proudu trvajících déle, než je uvedeno na typovém štítku jako „Doba nárůstu teploty“, je nutné rozmrazené potraviny ihned spotřebovat. Viz část „Výstraha vysoké teploty“.

5. TIPY A RADY

5.1 Tipy pro úsporu energie

- Mraznička: Původní konfigurace zajišťuje nejúčinnější využití energie.
- Chladnička: Konfigurace s rovnoměrně rozloženými zásuvkami ve spodní části spotřebiče a policemi zajišťuje to nejúspornější využití energie. Poloha dveřních košů neovlivňuje spotřebu energie.
- Neotvírejte často dveře ani je nenechávejte otevřené déle, než je nutné.
- Mraznička: Čím chladnější nastavení teploty, tím vyšší spotřeba energie.

- Chladnička: Nenastavujte příliš vysokou teplotu, pokud to nevyžadují vlastnosti potravin.
- Jestliže je okolní teplota vysoká, regulátor teploty je nastaven na chladnější teplotu a spotřebič je zcela zaplněný, může kompresor běžet nepřetržitě a způsobit, že se na výparníku tvoří námraza nebo led. V takovém případě nastavte regulátor teploty na vyšší teplotu, abyste umožnili automatické odmrazování.
- Nezakrývejte větrací mřížky nebo otvory.

- Ujistěte se, že potraviny uvnitř spotřebiče umožňují cirkulaci vzduchu otvory ve vnitřní zadní části spotřebiče.

5.2 Tipy pro zmrazování

- Lahve ani plechovky s tekutinami nezmrazujte, obzvláště nápoje s oxidem uhličitým. Během zmrazování mohou explodovat.
- Do mrazicího oddílu nekládejte horká jídla.
- Čerstvé nezmražené potraviny neumist'ujte přímo vedle již zmrazených potravin.
- Abyste se vyvarovali omrzlinám, ledové kostky, ledové tříště ani zmrzliny nejezte ihned poté, co je vyjmete z mrazničky.
- Rozmražené potraviny znovu nezmrazujte.

5.3 Tipy pro skladování mražených potravin

- Mrazicí oddíl je označen značkou 
- Správné nastavení teploty, které zaručuje konzervaci mražených potravin, je teplota -18 °C nebo nižší.
- Vyšší nastavení teploty uvnitř spotřebiče může vést ke kratší době použitelnosti potravin.
- Celý mrazicí oddíl je vhodný k uchovávání mražených potravin.
- Ponechte kolem potravin dostatek místa, aby mohl volně proudit vzduch.

5.4 Doba použitelnosti potravin v oddílu mrazničky

Druh potravin	Doba použitelnosti (měsíce)
Chléb	3
Ovoce (kromě citrusů)	6 - 12
Zelenina	8 - 10
Zbytky bez masa	1 - 2
Mléčné výrobky:	
Máslo	6 - 9
Měkký sýr (např. mozzarella)	3 - 4
Tvrký sýr (např. parmazán, čedar)	6

Druh potravin	Doba použitelnosti (měsíce)
Mořské plody:	
Tučné ryby (např. losos, makrela)	2 - 3
Libové ryby (např. treska, platýs)	4 - 6
Krevety	12
Vyloupané mušle a slávky	3 - 4
Vařené ryby	1 - 2
Maso:	
Drůbež	9 - 12
Hovězí	6 - 12
Vepřové	4 - 6
Jehněčí	6 - 9
Klobása	1 - 2
Šunka	1 - 2
Zbytky s masem	2 - 3

5.5 Tipy pro chlazení potravin

① Oddíl pro čerstvé potraviny je označen značkou .

- Správné nastavení teploty, které zaručuje konzervaci čerstvých potravin, je teplota +4 °C nebo nižší.
- Na tekutiny a na potraviny vždy používejte uzavřené nádoby, abyste zabránili šíření vůní a pachů v oddílu.
- Abyste zabránili vzájemné kontaminaci mezi uvařenými a syrovými potravinami, zakryjte uvařené potraviny a oddělte je od syrových.
- Maso zabalte do vhodného obalu a položte na skleněnou polici nad zásuvku na zeleninu.
- Potraviny rozmrazujte uvnitř chladničky.
- Do spotřebiče nekládejte horké potraviny.
- Ovoce a zeleninu očistěte a vložte do vyhrazené zásuvky (zásuvka na zeleninu).
- Exotické ovoce v chladničce neskladujte.
- V chladničce neuchovávejte zeleninu, jako jsou rajčata, brambory, cibule a česnek.
- Lahvičky před vložením do chladničky zavřete.

6. ČIŠTĚNÍ A ÚDRŽBA

⚠ VAROVÁNÍ!

Viz kapitoly o bezpečnosti.

6.1 Čištění vnitřku spotřebiče

Před prvním použitím vyčistíte vnitřek a veškeré příslušenství vlažnou vodou a neutrálním mýdlem a poté osušte.

⚠ POZOR!

Příslušenství a součásti spotřebiče nejsou vhodné pro mytí v myčce nádobí.

6.2 Pravidelné čištění

Zařízení pravidelně čistěte:

- Vnitřek a příslušenství omyjte vlažnou vodou a neutrálním mýdlem. Opláchněte je a otřete do sucha.
- Těsnění dvířek pravidelně otírejte.

6.3 Odmrazování chladničky

Odmrazování mrazicího oddílu se provádí automaticky. Vzniklá voda odtéká do zásobníku

na kompresoru a odpaňuje se. Zásobník nelze vyjmout.

6.4 Odmrazování mrazničky

Mrazicí oddíl je beznárazový. Když je spotřebič v provozu, není na vnitřních stěnách ani na potravinách žádná námraza.

6.5 Vyřazení spotřebiče z provozu

Jestliže spotřebič nebudete po dlouhou dobu používat, proveďte následná opatření:

1. Odpojte spotřebič od elektrického napájení.
2. Vyjměte všechny potraviny.
3. Vyčistěte spotřebič a veškeré příslušenství.
4. Nechte dvířka otevřená, abyste zabránili vzniku nepříjemných pachů.

7. ODSTRAŇOVÁNÍ ZÁVAD

⚠ VAROVÁNÍ!

Viz kapitoly o bezpečnosti.

7.1 Co dělat, když...

Problém	Možná příčina	Řešení
Spotřebič nefunguje.	Spotřebič je vypnutý.	Zapněte spotřebič.
	Síťová zástrčka není správně připojená do zásuvky.	Správně připojte síťovou zástrčku do zásuvky.
	Zásuvka není pod napětím.	Do zásuvky připojte jiný elektrický spotřebič. Obratě se na kvalifikovaného elektrikáře.
Spotřebič je hlučný.	Spotřebič není správně podepřen.	Zkontrolujte, zda je spotřebič stabilní.
Je spuštěna zvuková či optická výstraha.	Spotřebič byl zapnut nedávno.	Viz „Výstraha vysoké teploty“ nebo „Výstraha otevřených dvířek“.
	Teplota ve spotřebiči je příliš vysoká.	Viz „Výstraha vysoké teploty“ nebo „Výstraha otevřených dvířek“.

Problém	Možná příčina	Řešení
	Dvířka jsou otevřená.	Zavřete dvířka.
Kompresor funguje nepřetržitě.	Teplota není nastavena správně.	Viz kapitola „Ovládací panel“.
	Bylo vloženo příliš mnoho potravin najednou.	Počkejte několik hodin a pak znovu zkontrolujte teplotu.
	Teplota v místnosti je příliš vysoká.	Viz kapitola „Instalace“.
	Potraviny vložené do spotřebiče jsou příliš teplé.	Před uložením nechte potraviny vychladnout na pokojovou teplotu.
	Dvířka nejsou správně zavřená.	Viz část „Zavření dveří“.
	Je zapnutá funkce Extra Freeze.	Viz část „Funkce Extra Freeze“.
Po stisknutí tlačítka „Extra Freeze“ nebo po změně teploty se kompresor nespustí okamžitě.	Kompresor se spustí po určité době.	Toto je normální jev, který nepředstavuje poruchu spotřebiče.
Dvířka nejsou zarovnaná nebo si překáží s ventilační mřížkou.	Spotřebič není vyrovnaný.	Viz pokyny k instalaci.
Dvířka nelze snadno otevřít.	Pokusili jste se znovu otevřít dvířka ihned po jejich uzavření.	Vyčkejte několik sekund po zavření dvířek, než je znovu otevřete.
Osvětlení nefunguje.	Osvětlení je v pohotovostním režimu.	Zavřete a otevřete dvířka.
	Žárovka je vadná.	Obraťte se na autorizované servisní středisko.
Ve spotřebiči je příliš mnoho námrazy a ledu.	Dvířka nejsou správně zavřená.	Viz část „Zavření dveří“.
	Těsnění je zdeformované nebo znečištěné.	Viz část „Zavření dveří“.
	Potraviny nejsou správně zabaleny.	Potraviny řádně zabalte.
	Teplota není nastavena správně.	Viz kapitola „Ovládací panel“.
	Spotřebič je zcela naplněný a je nastaven na nejnižší teplotu.	Nastavte vyšší teplotu. Viz kapitola „Ovládací panel“.
	Teplota nastavená ve spotřebiči je příliš nízká a okolní teplota je příliš vysoká.	Nastavte vyšší teplotu. Viz kapitola „Ovládací panel“.
Po zadní stěně chladničky teče voda.	Během automatického rozmrazování se na zadní stěně rozpouští námraza.	To je v pořádku.
Uvnitř chladničky je příliš mnoho kondenzované vody.	Dvířka byla otvírána příliš často.	Dvířka otevírejte jen v případě potřeby.
	Dvířka nejsou zcela dovřená.	Ujistěte se, že jsou dvířka zcela dovřená.

Problém	Možná příčina	Řešení
	Uložené potraviny nebyly zabalené.	Před uložením do spotřebiče potraviny zabalte do vhodného obalu.
	Je normální, že v létě a na podzim se může kondenzace tvořit kvůli zvýšené vlhkosti vzduchu a potravin. Chladnička žádnou vlhkost nevytváří. Po uplynutí této doby se vlhkost v chladničce sama sníží.	V létě a na podzim nastavte v chladničce vyšší teplotu (přibližně 6–7 °C).
Na skleněných policích jsou kapky vody.	Uvnitř chladničky je příliš velká vlhkost.	Skleněné police otřete hadříkem, abyste odstranili kapky vody.
Na podlahu teče voda.	Vývod pro vodu vzniklou rozpuštěním není připojen k odpařovací misce nad kompresorem.	Připojte vývod rozpuštěné vody do odpařovací misky.
Teplotu nelze nastavit.	Je zapnutá funkce Extra Freeze.	Ručně vypněte funkci Extra Freeze. Případně vyčkejte, dokud se daná funkce nevypne automaticky. Viz část „Funkce Extra Freeze“.
Teplota ve spotřebiči je příliš nízká / příliš vysoká.	Teplota není správně nastavena.	Nastavte vyšší/nížší teplotu.
	Dvířka nejsou správně zavřená.	Viz oddíl „Zavření dveří“.
	Pokrm je příliš horký.	Před uložením nechte pokrm vychladnout.
	Bylo vloženo příliš mnoho potravin najednou.	Najednou ukládejte menší množství potravin.
	Dvířka byla otvírána příliš často.	Dvířka otevírejte jen v případě potřeby.
	Je zapnutá funkce Extra Freeze.	Viz část „Funkce Extra Freeze“.
	Ve spotřebiči neobíhá chladný vzduch.	Zajistěte oběh studeného vzduchu ve spotřebiči. Viz kapitulu „Tipy a rady“.
Kontrolky LED pro nastavení teploty současně blikají.	Při měření teploty došlo k chybě.	Obraťte se na autorizované servisní středisko. Chladicí systém bude potraviny nadále chladit, ale nebude možné seřídit teplotu.

i Pokud problém přetrvává, obraťte se na autorizované servisní středisko.

7.2 Výměna žárovky

Ohledně výměny žárovky kontaktujte autorizované servisní středisko.

7.3 Zavření dveří

1. Vyčistěte těsnění dvířek.

2. Pokyny k nastavení dvířek naleznete v pokynech k instalaci.
3. Chcete-li vyměnit vadná těsnění dvířek, obraťte se na autorizované servisní středisko.

8. TECHNICKÉ ÚDAJE

Technické informace jsou uvedeny na energetický štítek a na typovém štítku spotřebič, který může být umístěn na spotřebiči nebo uvnitř spotřebič.

Pouze pro Švýcarsko:

Napětí: 220-240 V

Frekvence: 50 Hz

Pouze pro EU

QR kód na energetickém štítku dodaném se spotřebičem nabízí internetový odkaz na informace týkající se výkonu spotřebiče v databázi EU EPREL. Uchovejte si energetický štítek pro referenční potřeby s návodem k použití a všemi ostatními dokumenty dodanými s

tímto spotřebičem. Tyto informace lze rovněž nalézt v databázi EPREL prostřednictvím odkazu <https://eprel.ec.europa.eu> a pomocí názvu modelu a výrobního čísla, které naleznete na typovém štítku spotřebiče. Podrobné informace o energetickém štítku viz www.theenergylabel.eu.

Pouze pro Velkou Británii

QR kód na energetickém štítku dodaném se spotřebičem nabízí internetový odkaz na informace týkající se výkonu spotřebiče. Uchovejte si energetický štítek pro referenční potřeby s návodem k použití a všemi ostatními dokumenty dodanými s tímto spotřebičem.

9. INFORMACE PRO ZKUŠEBNY

Instalace a příprava tohoto spotřebiče pro jakékoliv ověřování EcoDesign musí vyhovovat normě:

UK	BS EN 62552
EU, Švýcarsko, Izrael	EN 62552
Austrálie	IEC 62552
Jižní Afrika	SANS 62552

SAE	UAE.S 5010-3:2022
GCC	SASO-2892_2018

Požadavky na větrání, rozměry výklenku a minimální vzdálenosti zadní části od stěn musí odpovídat hodnotám uvedeným v návodu k použití v kapitole „Instalace“. O další informace včetně plánů plnění požádejte obraťte na výrobce.

10. POZNÁMKY K OCHRANĚ ŽIVOTNÍHO PROSTŘEDÍ

Recyklujte materiály označené symbolem . Obaly k recyklaci uložte do příslušných odpadních kontejnerů. Pomáhejte chránit životní prostředí a lidské zdraví a recyklujte odpad z elektrických a elektronických spotřebičů.

Spotřebiče označené symbolem  nelikvidujte s domovním odpadem. Spotřebič odevzdejte v místním sběrném dvoře nebo kontaktujte místní úřad.

1. OHUTUSTEAVE.....	15	6. PUHASTAMINE JA HOOLDUS	23
2. OHUTUSJUHISED.....	17	7. TÕRKEOTSING.....	23
3. JUHTPANEEL.....	19	8. TEHNILISED ANDMED.....	26
4. IGAPÄEVANE KASUTAMINE.....	20	9. TEAVE KATSEASUTUSTELE.....	26
5. NÕUANDED JA SOOVITUSED.....	21	10. KESKKONNAASPEKTID.....	26

1. ⚠ OHUTUSTEAVE

Enne seadme paigaldamist ja kasutamist lugege kaasasolev juhend tähelepanelikult läbi. Tootja ei vastuta kehavigastuste ega varalise kahju eest, mis on tingitud paigaldus- või kasutusnõuete eiramisest. Hoidke kasutusjuhendit kindlas ja kättesaadavas kohas, et saaksite seda vajadusel vaadata.

1.1 Laste ja haavatavate inimeste turvalisus

- Vähemalt 8-aastased ja vanemad lapsed ning piiratud füüsiliste, sensorsete või vaimsete võimete või väheste kogemuste ja teadmistega isikud tohivad seda seadet kasutada järelevalve all või kui neid on õpetatud seadet ohutul viisil kasutama ja mõistma kaasnevaid ohte. 3 kuni 8 aasta vanustel lastel ning väga ulatuslike ja keerukate puuetega inimestel on luba-

tud seadet laadida ja maha laadida, kui neid on nõuetekohaselt juhendatud. Alla 3-aastased lapsed tuleks seadmest eemal hoida, kui täiskasvanu nende tegevust ei jälgi.

- Tuleb jälgida, et lapsed ei mängiks seadmega.
- Lapsed ei tohi ilma järelevalveta seadet puhastada ega hooldustoiminguid läbi viia.
- Hoidke pakendimaterjal lastele kättesaamatus kohas ja kõrvaldage see nõuetekohaselt.

1.2 Üldine ohutus

- See seade on ette nähtud ainult toiduainete ja jookide säilitamiseks.
- See seade on ettenähtud kasutamiseks kodumajapidamise siseruumides.
- Seda seadet võib kasutada kontorites, hotellide külalistetubades, hommikusöögiga külalistetubades, talu-

- majapidamistes ja muudes sarnastes majutusruumides, kui selline kasutamine ei ületa (keskmist) kodumajapidamise kasutuskoormusi.
- Vältimaks toidu riknemist järgige järgmisi juhiseid:
 - ärge jätke ust liiga kauaks lahti;
 - puhastage regulaarselt toiduga kokkupuutuvaid pindu ning juurdepääsetavaid tühjendussüsteeme;
 - hoidke külmikus värsket liha ja kala sobivates nõudes, nii et need ei puutuks kokku teiste toiduainetega.
 - HOIATUS: Hoidke ventilatsioonivad vabad nii eraldi seisval kui ka sisseehitatud seadmel.
 - HOIATUS: Ärge kasutage sulamisprotsessi kiirendamiseks mehhaanilisi ega mingeid muid vahendeid peale tootja soovitatud tarvikute.
 - HOIATUS: Vältige külmaai-nesüsteemi kahjustamist.
- HOIATUS: Ärge kasutage toiduainete hoidmiseks ette nähtud kambrites elektrilisi seadmeid, kui need pole tootja soovitatud tüüpi.
 - Ärge kasutage seadme puhastamiseks veepihustit ega aurupuhastit.
 - Puhastage seadet pehme niiske lapiga. Kasutage ainult neutraalseid pesuaineid. Ärge kasutage abrasiivseid vahendeid, küürimiskäsnu, lahusteid ega metallesemeid.
 - Kui seade jääb pikaks ajaks tühjaks, lülitage see välja, sulatage, puhastage, kuivatage ja jätke uks lahti, et vältida seadme sisemuses hallituse tekkimist.
 - Ärge hoidke selles seadmes plahvatusohtlikke esemeid, näiteks tuleohtlikku propellenti sisaldavaid aerosooliballoone.
 - Kui toitejuhe on kahjustatud, laske see ohutuse mõttes välja vahetada tootja poolt, tema volitatud hooldekeskuses või kvalifitseeritud isiku poolt.

2. OHUTUSJUHISED

2.1 Paigaldamine

⚠ HOIATUS!

Seadet tohib paigaldada ainult kvalifitseeritud tehnik.

- Eemaldage kõik pakkematerjalid.
- Kahjustatud seadet ei tohi paigaldada ega kasutada.
- Ohutuse tagamiseks ärge kasutage seadet enne, kui see on kõõgimööblisse paigaldatud.
- Järgige meie veebisaidil olevaid eraldi juhiseid seadme paigaldamise ja ukse ümberpööramise kohta.
- Kuna seade on raske, olge selle liigutamisel ettevaatlik. Kasutage töökindaid ja kinnisi jalanõusid.
- Veenduge, et seadme ümber on tagatud vaba õhuringlus.
- Esmakordsel paigaldamisel või ukse avamissuuna muutmisel oodake enne elektrivõrku ühendamist vähemalt 4 tundi. See on vajalik, et õli valguks kompressorisse tagasi.
- Enne mis tahes toimingute läbiviimist (nt ukse avamissuuna muutmise) eemaldage toitejuhe seinakontaktist.
- Ärge paigaldage seadet radiaatorite või pliitide, ahjude või pliidiplaatide lähedusse, välja arvatud juhul, kui paigaldusjuhistes on märgitud teisiti.
- Ärge jätke seadet vihma kätte.
- Ärge paigaldage seadet otsese päikesevalgusega kohta.
- Ärge paigaldage seda seadet liiga niiskesse või liiga külma kohta.
- Seadme teise kohta viimisel tõstke seda esiservast, et vältida põranda kriimustamist.
- Seadme ukse ümberpööramisel kaitske põrandat kriimustuste eest.
- Seadmes on kott desikantainega. See ei ole mänguasi. See ei ole toiduaine. Visake see kohe minema.

2.2 Elektrihüendus

⚠ HOIATUS!

Tulekahju- ja elektrilöögioht.

⚠ HOIATUS!

Seadme paigaldamisel veenduge, et toitejuhe kulgeks vabalt ega oleks vigastatud.

⚠ HOIATUS!

Ärge kasutage harupistikuid ega pikendusjuhtmeid.

⚠ ETTEVAATUST!

Kõik selle seadme paigaldamiseks vajalikud elektritööd peab läbi viima kvalifitseeritud elektrik.

- Kontrollige, kas andmeplaadil olevad elektriparameetrid vastavad teie kohaliku vooluvõrgu näitajatele.
- Seade peab olema maandatud.
- Kasutage alati nõuetekohaselt paigaldatud pörutuskindlat pistikupesaga.
- Kui koduse toiteallika pistikupesaga pole maandatud, ühendage seade kehtivate eeskirjade kohaselt eraldi maandusega, konsulteerides kvalifitseeritud elektrikuga.
- Olge ettevaatlik, et mitte kahjustada elektrilisi osi (nt toitepistikut, toitejuhet, kompressorit). Elektriliste osade vahetamiseks pöörduge volitatud teeninduskeskusesse või elektriku poole.
- Toitejuhe peab jääma toitepistikust allapoole.
- Ühendage toitepistik seinakontakti alles pärast seda, kui paigaldamine on lõpetatud. Veenduge, et pärast paigaldamist säilib juurdepääs toitepistikule.
- Ärge eemaldage seadet vooluvõrgust kaablist tõmmates. Tõmmates hoidke alati kinni toitepistikust.
- Selle seadme juurde kuulub 13 A toitepistik. Kui on vaja vahetada toitepistikus olevat kaitset, kasutage 13 A ASTA (BS 1362) ASTA (BS 1362) kaitset (ainult Ühendkuningriik ja Iirimaa).

2.3 Kasutamine

⚠ HOIATUS!

Vigastuse, põletuse, elektrilöögi või tulekahjuoht!



Seade sisaldab tuleohtlikku gaasi (isobutaan (R600a)), mis on looduslik gaas, millel puudub oluline keskkonnamõju. Olge ettevaatlik, et te isobutaani sisaldavat külmutusainesüsteemi ei vigastaks.

- Ärge muutke selle seadme tehnilisi omadusi.
- Sisseehitatud toote eraldi kasutamine on rangelt keelatud.
- See seade on ette nähtud kasutamiseks siseruumis, mille temperatuur on vahemikus 10°C kuni 38°C. Seadme nõuetekohane töötamine on tagatud ainult määratud temperatuurivahemikus.
- Ärge pange seadmesse midagi elektriseadmeid (nt jäätisemasinat), kui see pole tootja poolt ette nähtud.
- Kui külmaainesüsteemil tekib kahjustusi, siis veenduge, et ruumis ei oleks leeki ega süütelikke. Õhutage ruum korralikult.
- Jälgige, et kuuma esemed ei puutuks vastu seadme plastpindu.
- Ärge asetage karastusjooke sügavkülmkambrisse. See tekitab joogianumas rõhku.
- Ärge hoidke seadmes tuleohtlikke gaase ega vedelikke.
- Ärge pange tuleohtlikke või tuleohtliku ainega märgunud esemeid seadmesse, selle lähedusse ega peale.
- Ärge katsuge kompressorit ega kondensaatorit. Need on kuuma.
- Ärge võtke sügavkülmkambrist toiduaineid ega puudutage neid, kui teie käed on märjad või niisked.
- Ärge külmutage juba ülessulatatud toiduaineid uuesti.
- Järgige külmutatud toiduainete pakenditel olevaid säilitamisjuhiseid.
- Enne toidu sügavkülmkambrisse panemist pakkige see mistahes toiduga kokkupuutuvasse materjali.
- Ärge laske toiduainetel kokku puutuda seadme seksioonide siseseintega.

2.4 Sisevalgustus

⚠ HOIATUS!

Elektrilöögi oht.

- See toode sisaldab ühte või enamat energiatõhususe G klassi valgusallikat.
- Teave selles seadmes oleva lambi (lampide) ja eraldi müüdavate varulampide kohta Need lambid taluvad koduste majapidamisseadmete äärmuslikke keskkonningimusi, näiteks temperatuuri,

vibratsiooni ja niiskust, või on ette nähtud edastama infot seadme tööoleku kohta. Need pole ette nähtud kasutamiseks muudes rakendustes ega sobi ruumide valgustamiseks.

2.5 Puhastamine ja hooldus

⚠ HOIATUS!

Kehavigastuse või seadme kahjustamise oht.

- Enne hooldustoiminguid lülitage seade välja ja lahutage toitepistik pistikupesast.
- Selle seadme jahutussüsteem sisaldab süsivesinikke. Süsteemi tohib hooldada ja laadida ainult kvalifitseeritud tehnik.

2.6 Hooldus

- Seadme parandamiseks võtke ühendust volitatud teeninduskeskusega. Kasutage ainult originaalvaruosid.
- Pidage meeles, et kui olete parandanud seadet ise või lasknud seda teha ebapädeval isikul, võib see kahjustada seadme ohutust ja muuta garantii kehtetuks.
- Pärast mudeli tootmise lõpetamist on 7 aasta jooksul saadaval järgmised varuosad: termostaadid, temperatuuriandurid, trükkplaadid, valgusallikad, uksekäepidemed, uksehinged, kúpsetusplaadid ja korvid. Uksetihendid on saadaval vähemalt 10 aasta jooksul pärast mudeli tootmise lõpetamist. Kestus võib teie riigis olla pikem. Lisateabe saamiseks vaadake meie veebisaiti.
- Pidage meeles, et mõned varuosad on saadaval ainult ametlikele parandajatele ning et mõned varuosad ei pruugi kõigile mudelitele sobida.

2.7 Jäätmekäitlus

⚠ HOIATUS!

Vigastus- või lämbumisoht.

- Eemaldage seade vooluvõrgust.
- Lõigake toitekaabel seadme küljest lahti ja visake ära.
- Eemaldage uksekäepide, et vältida laste ja loomade seadmesse lõksujäämist.
- Selle seadme külmutusagensi süsteem ja isolatsioonimaterjalid on osoonisõbralikud.
- Isolatsioonivaht sisaldab tuleohtlikku gaasi. Seadme õige kõrvaldamise kohta saate täpsemad juhiseid kohalikust omavalitsusest.

- Ärge vigastage soojusvaheti läheduses paiknevat jahutusüksust.

3. JUHTPANEEL

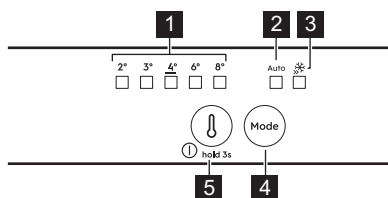

- 1 Temperatuuri indikaatorid
- 2 AI CoolAssist indikaator
- 3 Extra Freeze indikaator
- 4 Mode nupp
- 5 Temperatuuri reguleerimise nupp/ SISSE/VÄLJA-nupp

3.1 Sisse/välja lülitamine

Sisselülitamine

1. Pange toitepistik seina pistikupessa.
2. Puudutage temperatuuri reguleerimise nuppu, kui kõik LED-indikaatorid on kustunud.

Väljalülitamine

Hoidke temperatuuri regulaatori nuppu all 3 s. Kõik indikaatorituled kustuvad.

3.2 Temperatuuri reguleerimine

Vajutage temperatuuri regulaatorit. Praeguse temperatuuri indikaator LED vilgub. Temperatuuriregulaatori igakordsel puudutamisel liigub säte ühe astme võrra edasi. Korrake protseduuri, kuni seade saavutab vajaliku temperatuuri.

Temperatuurivahemik võib varieeruda vahemikus 8 °C kuni 2 °C (soovitatav 4°C).

- ① Seatud temperatuur saavutatakse 24 h jooksul. Pärast elektrikatkestust jääb seatud temperatuur mälli.

3.3 AI CoolAssist

AI CoolAssist on masinõppel põhinev funktsioon, mis kohandab seadme seadeid vastavalt individuaalsetele kasutusmustritele, sealhulgas ukse avamise sagedusele ja muudele toimingutega, mis kasutaja seadmega teeb. Kui see on sisse lülitatud, võimaldab AI CoolAssist järgmisi nutikaid režiime:

- temperatuurijuhtimine: reguleerib automaatselt külmiku- ja sügavkülmikusektsioonide temperatuuri, et tagada toidu optimaalne säilimine.
- Auto Shopping Mode: reguleerib pärast toidukaupade ostmist automaatselt külmikusektsiooni temperatuuri, et äsja lisatud toiduained kiiresti maha jahutada. See režiim aktiveeritakse automaatselt, kui AI CoolAssist on sees.
- Auto Vacation Mode: vähendab energiatarvet, kui seadet ei kasutata kolm või enam järjestikust päeva. See režiim aktiveeritakse automaatselt, kui AI CoolAssist on sees.

Funktsiooni sisse-/väljalülitamiseks vajutage nuppu Mode.

Kui funktsioon on sisse lülitatud, süttib AUTO ja teised indikaatorid kustuvad.

Käsitseadistuse juurde naasmiseks vajutage nuppu Mode, kuni temperatuuri indikaator süttib.

- ① Temperatuuri reguleerimise nupp on keelatud, kui AI CoolAssist on sisse lülitatud. Temperatuuri reguleerimiseks lülitage see välja.

- ① Kui AI CoolAssist sisse lülitada, kui Extra Cool ja/või Extra Freeze on sisse lülitatud, lülituvad Extra Cool ja Extra Freeze välja.

Extra Cool ja/või Extra Freeze sisse lülitamine, kui AI CoolAssist on sisse lülitatud, lülitab AI CoolAssist välja.

3.4 Extra Freeze funktsioon

Extra Freeze funktsiooni kasutatakse toiduainete eel- ja kiirkülmutamiseks enne nende paigutamist sügavkülmasektsiooni. See funktsioon kiirendab värsket toidu külmutamist ja kaitseb soojenemise eest juba külmas olevaid toiduaineid.

- ① Värske toidu sügavkülmutamiseks lülitage Extra Freeze funktsioon sisse vähemalt 24 h enne toidu lõplikku eelsügavkülmutamist.

Extra Freeze funktsiooni sisselülitamiseks vajutage Mode nuppu. Indikaator Extra Freeze süttib.

❗ See funktsioon lülitub automaatselt välja maksimaalselt 52 h pärast.

Funktsiooni väljalülitamiseks: vajutage uuesti Mode nuppu. Indikaator Extra Freeze lülitub välja.

Käsitsiseadistuse juurde naasmiseks vajutage nuppu Mode, kuni temperatuuri indikaator süttib.

3.5 Ukse avamise alarm

Kui külmiku uks on umbes 5 min lahti jäänud, kostub helisignaal.

Helisignaali väljalülitamiseks vajutage suvalist nuppu.

Signaal vaikib, kui te ukse sulgete.

❗ Kui nuppu ei vajutata, lülitub helisignaal 1 h möödudes välja.

3.6 Kõrge temperatuuri alarm

Kui temperatuur on sügavkülmikusektsioonis on liiga kõrge, hakkavad temperatuuri LED-tuled vilkuma ja helisignaal lülitub sisse.

Helisignaali ja funktsiooni väljalülitamiseks vajutage mistahes nuppu.

❗ Temperatuuri LED-tuled jätkavad vilkumist, kuni normaalsete töötingimuste taastumiseni. Helisignaal lülitub 1 h pärast automaatselt välja.

4. IGAPÄEVANE KASUTAMINE

4.1 Ukseriulite paigutamine

Toidu lihtsamaks säilitamiseks saab ukseriulideid paigutada erinevatele kõrgustele. Ümberpaigutamiseks tõmmake riulit üles.

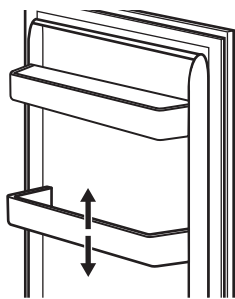

4.2 Teisaldatavad riulid

Külmkapi seinad on varustatud juhikutega. Riulite asukohta saate muuta.

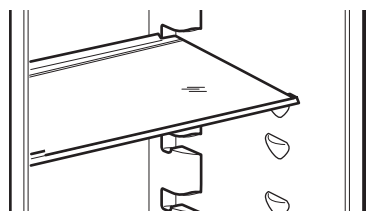

❗ Õige õhuringluse tagamiseks ärge eemaldage klaasriulit, mis asub köögiviljasahtli kohal.

4.3 Juurviljasahtel

Seadme alumises osas asub spetsiaalne juurviljadele ja puuviljadele mõeldud sahtel.

4.4 Sahtlite eemaldamine

Sahtli eemaldamine sektsioonist:

1. Tõmmake sahtel välja, kuni see peatub.
2. Kui jõuate siinide lõppu, tõstke sahtli esiosa kergelt üles ja eemaldage see siis seadmest.

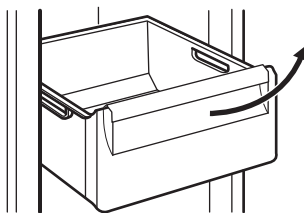

❗ Sahtli tagasiasetamiseks järgige toodud juhiseid vastupidises järjekorras.

❗ Mõne mudeli puhul tuleb sahtli eemaldamiseks esmalt pudelimahuti eemaldada.

4.5 MULTIFLOW

Külmikusektsioon on varustatud MULTIFLOW ventilaatoriga, mis võimaldab toiduainete kiiret jahutamist ja hoiab sektsioonis ühtlasema temperatuuri.

Ventilaator aktiveeritakse automaatselt ja see töötab ainult siis, kui uks on suletud.

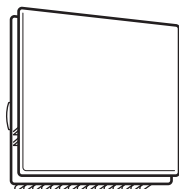

ⓘ Ärge blokeerige õhuavasid.

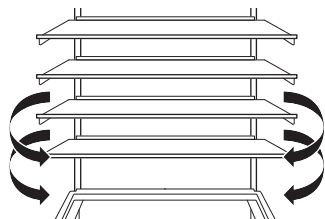

ⓘ Ärge eemaldage MULTIFLOW paneeli. Puhastusjuhiseid leiata peatükist "Puhastamine ja hooldus".

4.6 Värske toidu külmutamine

Kasutage sügavkülmasektsiooni värske toidu külmutamiseks ning külmutatud toiduainete pikaajaliseks säilitamiseks.

Aktiveerige Extra Freeze funktsioon vähemalt 24 h enne toidu sügavkülma panemist.

Jaotage värsked toiduained ühtlaselt ülevall esimesse sektsiooni või sahtlisse.

Ärge ületage maksimaalset toiduainete kogust, mida saab külmutada ilma muid värskeid toiduaineid lisamata 24 h (vt andmeplaahti).

Kui külmutusprotsess on lõppenud, pöörduv seade automaatselt tagasi eelmise temperatuurisäätte juurde (vt "Extra Freeze funktsioon").

ⓘ Temperatuur võib külmikus muutuda.

Lisateavet vt "Nõuanded külmutamiseks".

4.7 Külmutatud toiduainete säilitamine

Seadme esmakordsel aktiveerimisel või pärast pikemaajalist mittekasutamist aktiveerige Extra Freeze funktsioon vähemalt 3 h enne toiduainete paigutamist sügavkülmutusseksiooni.

Suure koguse toiduainete säilitamiseks eemaldage sahtlid ja asetage toiduained otse riiulitele, vähemalt 15 mm uksest eemale.

⚠ ETTEVAATUST!

Kui toide on olnud välja lülitatud kauem, kui väärtus, mis on näidatud andmeplaadil "kasutusaeg" all, tuleb sulanud toit kohe ära tarbida. Vt jaotist "Kõrge temperatuuri alarm".

5. NÕUANDED JA SOOVITUSED

5.1 Näpunäiteid energia säästmiseks

- Sügavkülmik: Esialgne konfiguratsioon tagab kõige tõhusama energiakasutuse.
- Külmik Kõige efektiivsem energiakasutus on tagatud sellega, kui sahtlid paiknevad seadme allosas ja riiulid on paigutatud ühtlaste vahedega. Ukseriulite paigutus energiatarbimist ei mõjuta.
- Ärge avage ust sageli ega jätke seda lahti kauemaks kui vaja.

- Sügavkülmik: Mida madalamaks on temperatuur seatud, seda suurem on energiatarbimine.
- Külmik Ärge seadke liiga kõrget temperatuuri, välja arvatud juhul, kui seda nõuavad toiduaine omadused.
- Kui seade on täis ja seda ümbritsev temperatuur on kõrge või temperatuur on seatud madalaks, võib kompressor pidevalt töötada, põhjustades härmatise või jää tekkimist aurustil. Sellisel juhul seadke temperatuur kõrgemaks, et võimaldada automaatsulatust ja sel viisil energiat kokku hoida.

- Ärge katke ventilatsiooniasasid ega -võret kinni.
- Jälgige, et seadmes olevad toiduained oleks paigutatud nii, et õhk saaks seadme tagaosas olevate vastavate õhuavade kaudu liikuda.

5.2 Nõuanded külmutamiseks

- Ärge külmutage vedelikke sisaldavaid pudeleid, eriti aga süsihappegaasiga jooke. Need võivad külmutamise ajal plahvatada.
- Ärge pange sügavkülmkambrisse sooja toitu.
- Ärge asetage värsket külmutamata toitu otse juba külmutatud toidu kõrvale.
- Külmakahjustuste ärahoidmiseks ärge sööge jääkuubikuid, mahlajääd või jääkomme kohe pärast sügavkülmikut väljavõtmist.
- Sulatatud toitu ei tohi uuesti külmutada.

5.3 Näpunäiteid külmutatud toiduainete säilitamiseks

- Sügavkülmaseksioon on tähistatud sümboliga ✖ ❄❄❄.
- Sobivaim temperatuur, mis tagab külmutatud toiduainete säilimise, on -18 °C või sellest madalam.
- Kõrgem temperatuur külmikus võib toidu säilivusaega lühendada.
- Külmutatud toiduainete säilitamiseks sobib kogu sügavkülmikuseksioon.
- Jätke toiduainete ümber veidi vaba ruumi, et õhk pääseks vabalt liikuma.

5.4 Säilivusaeg sügavkülmaseksioonis

Toiduaine tüüp	Säilivusaeg (kuud)
Sai	3
Puuviljad (välja arvatud tsitruselised)	6 - 12
Köögiviljad	8 - 10
Järelejäänud toit, lihata	1 - 2
Piimatooted	
Või	6 - 9
Pehme juust (nt mozzarella)	3 - 4
Kõva juust (nt parmesan, tšedar)	6
Mereannid	

Toiduaine tüüp	Säilivusaeg (kuud)
Rasvane kala (nt lõhe, makrell)	2 - 3
Lahja kala (nt tursk, lest)	4 - 6
Krevetid	12
Puhastatud merekarbid ja rannakarbid	3 - 4
Küpsetatud kala	1 - 2
Liha	
Linnuliha	9 - 12
Veiseliha	6 - 12
Sealiha	4 - 6
Lambaliha	6 - 9
Vorst	1 - 2
Sink	1 - 2
Järelejäänud toit, lihaga	2 - 3

5.5 Näpunäiteid toidu säilitamiseks külmikus

① Värske toidu seksioon on tähistatud sümboliga 🌀.

- Sobivaim temperatuur, mis tagab värsket toidu säilimise, on +4°C või sellest madalam.
- Häiriva lõhna vältimiseks tuleb nii vedelikke kui ka muid toiduaineid säilitada külmikus suletud anumates.
- Toorete toiduainete ja valmistoidu ristsaastumise ärahoidmiseks katke valmistoit kinni ja hoidke seda toretest toiduainetest eraldi.
- Pakendage liha sobivasse pakendisse ja pange köögiviljasahtli kohal olevale klaasriiulile.
- Sulatage külmikus olevad toiduained.
- Ärge pange külmikusse sooja toitu.
- Puhastage puu- ja köögiviljad ning asetage spetsiaalsesse sahtlisse (juurviljasahtel).
- Ärge hoidke külmikus eksootilisi puuvilju.
- Külmikus ei tohiks hoida selliseid köögivilju nagu tomatid, kartulid, sibulad ja küüslauk.
- Sulgege pudelid enne külmikusse panemist.

6. PUHASTAMINE JA HOOLDUS

⚠ HOIATUS!

Vt ohutuse peatükke.

6.1 Sisemuse puhastamine

Enne esmakordset kasutamist puhastage sisemus ja kõik tarvikud leige vee ja neutraalse seebiga, seejärel kuivatage.

⚠ ETTEVAATUST!

Seadme tarvikuid ja osi ei tohi pesta nõudepesumasinas.

6.2 Regulaarne puhastamine

Puhastage seadet regulaarselt:

- Puhastage sisemus ja tarvikud leige vee ja neutraalse seebiga. Loputage ja kuivatage.
- Pühkige regulaarselt uste tihendeid.

6.3 Külmiiku sulatamine

Külmiikuosa sulatamine toimub automaatselt. Kondenseeruv vesi voolab kompressoril ole-

vasse mahutisse ja aurustub. Seda mahutit eemaldada ei saa.

6.4 Sügavkülmiiku sulatamine

Sügavkülmiikamber on härmatisevaba. Seadme töötamise ajal ei teki siseseintele ega toiduainetele härmatist.

6.5 Seadme mittekasutamise periood

Kui seadet pikema aja jooksul ei kasutata, siis rakendage järgmisi ohutusmeetmeid:

1. Ühendage seade vooluvõrgust lahti.
2. Tühjendage see toiduainetest.
3. Puhastage seade ja kõik lisatarvikud.
4. Jätke ukсед lahti, et vältida halbade lõhnade tekkimist.

7. TÕRKEOTSING

⚠ HOIATUS!

Vt ohutuse peatükke.

7.1 Mida teha, kui...

Probleem	Võimalik põhjus	Lahendus
Seade ei tööta.	Seade on välja lülitatud.	Lülitage seade sisse.
	Pistik ei ole pistikupesaga ühendatud.	Ühendage pistik nõuetekohaselt pistikupesaga.
	Pistikupesas puudub pinge.	Ühendage mõni teine seade pistikupesassa. Võtke ühendust kogemustega elektrikuga.
Seade tekitab müra.	Seade on valesti toetatud.	Kontrollige seadme stabiilsust.
Heli- või visuaalne hoiatus on sees.	Seade on hiljuti sisse lülitatud.	Vaadake "Kõrge temperatuuri alarm" või "Ukse avamise alarm".
	Valitud temperatuur seadmes on liiga kõrge.	Vaadake "Kõrge temperatuuri alarm" või "Ukse avamise alarm".
	Uks on lahti jäetud.	Sulgege uks.

Probleem	Võimalik põhjus	Lahendus
Kompressor töötab kogu aeg.	Temperatuur on valesti seatud.	Vaadake "Juhtpaneel" peatükki.
	Samaaegselt pannakse külmikusse liiga palju toiduaineid.	Oodake mõni tund, seejärel kontrollige uuesti temperatuuri.
	Ruumi temperatuur on liiga kõrge.	Vaadake "Paigaldamine" peatükki.
	Seadmesse paigutatud toiduained olid liiga soojad.	Enne külmikusse paigutamist laske neil jahtuda toatemperatuurini.
	Seadme uks ei ole korralikult kinni.	Vaadake "Ukse sulgemine" jaotist.
	Extra Freeze-funktsioon on sisse lülitatud.	Vt jaotist „Extra Freeze-funktsioon“.
Kompressor ei hakka kohe tööle pärast „Extra Freeze“ vajutamist või pärast temperatuuri muutmist.	Kompressor käivitub teatud aja pärast.	See pole tõrge ja on normaalne.
Uks on kõver või takistab õhusava.	Masin pole loodis.	Vt paigaldusjuhiseid.
Uks avaneb raskelt.	Üritasite ust avada liiga kiiresti pärast selle sulgemist.	Pärast ukse sulgemist ja enne selle uuesti avamist oodake mõni sekund.
Lamp ei tööta.	Lamp on ooterežiimis.	Sulgege või avage uks.
	Lamp on defektne.	Pöörduge volitatud hoolduskeskuse.
Külmikus on liiga palju härmatist ja jääd.	Seadme uks ei ole korralikult kinni.	Vaadake "Ukse sulgemine" jaotist.
	Tihend on deformeerunud või määrdunud.	Vaadake "Ukse sulgemine" jaotist.
	Toiduained ei ole korralikult pakendatud.	Pakkige toiduained nõuetekohaselt.
	Temperatuur on valesti seatud.	Vaadake "Juhtpaneel" peatükki.
	Seade on täiesti täis ja valitud on madalaim temperatuur.	Valige kõrgem temperatuur. Vaadake "Juhtpaneel" peatükki.
	Seatud temperatuur on liiga madal ja ümbritsev temperatuur on liiga kõrge.	Valige kõrgem temperatuur. Vaadake "Juhtpaneel" peatükki.
Vesi voolab külmiku tagaplaadil.	Tagaplaadil sulab automaatse sulatusprotsessi käigus jää.	See on normaalne.
Külmikus on liiga palju kondensvett.	Ust on avatud liiga tihti.	Avage uks ainult vajadusel.
	Uks polnud täielikult suletud.	Kontrollige, kas uks on korralikult suletud.
	Toit ei ole korralikult sisse pakitud.	Enne toiduainete külmikusse asetamist pange need sobivasse pakendisse.

Probleem	Võimalik põhjus	Lahendus
	See on normaalne, et suvel ja sügisel võib suurenenud õhu- ja toiduniiskuse tõttu tekkida rohkem kondensaati. Külmkapp ei tekita niiskust. Pärast seda perioodi väheneb niiskus külmikus iseenesest.	Suvel ja sügisel seadke külmikus soojem temperatuur (ca 6-7°C).
Klaasriiulitel on veepiisad.	Külmikus on liiga palju niiskust.	Veepiiskade eemaldamiseks pühkige klaasriiuleid lapiga.
Vesi voolab põrandale.	Sulamisvee väljalase ei ole ühendatud kompressori kohal asuva aurustusaluslega.	Ühendage sulamisvee väljalase aurustusaluslega.
Temperatuuri ei saa seada.	Sisse on lülitatud Extra Freeze funktsioon .	Lülitage Extra Freeze funktsioon käsitsi välja või oodake, kuni funktsioon lülitub automaatselt välja. Vt jaotist „Extra Freeze-funktsioon“.
Temperatuur on seadmes liiga madal/kõrge.	Temperatuur on seatud valesti.	Seadke kõrgem/madalam temperatuur.
	Seadme uks ei ole korralikult kinni.	Vaadake jaotist "Ukse sulgemine".
	Toiduained on liiga kuumad.	Laske toiduainetele enne külmikusse paigutamist maha jahtuda.
	Samaaegselt pannakse külmikusse liiga palju toiduaineid.	Pange külmikusse samaaegselt vähem toiduaineid.
	Ust on avatud liiga tihti.	Avage uks ainult vajadusel.
	Extra Freeze-funktsioon on sisse lülitatud.	Vt jaotist "Funktsioon Extra Freeze".
	Seadmes puudub külma õhu ringlus.	Tagage seadmes külma õhu ringlus. Vaadake peatükki "Nõuanded ja soovitused".
Kõigi temperatuuriseadete LED-tuled vilguvad korraka.	Temperatuuri mõõtmisel tekkis viga.	Pöörduge volitatud hoolduskeskuse. Jahutusüsteem jätkab toiduainete hoidmist külmas, kuid temperatuuri reguleerimine ei ole võimalik.

i Kui probleem püsib, pöörduge hoolduskeskuse.

7.2 Lambi vahetamine

Lambi asendamiseks pöörduge volitatud teeninduskeskuse poole.

7.3 Ukse sulgemine

1. Puhastage uksetihendid.

2. Ukse reguleerimiseks vaadake paigaldusjuhiseid.
3. Defektsete uksetihendite vahetamiseks võtke ühendust volitatud teeninduskeskusega.

8. TEHNILISED ANDMED

Tehnilised andmed on toodud energiamärgisel ja seadme nimetusplaadil, mis võib asuda kas seadme peal või sees.

Šveitsi puhul:

Pinge: 220–240 V

Sagedus: 50 Hz

Ainult EL-i jaoks

Seadme energiamärgisel olevalt QR-koodilt leiate veebilinki teabele, mis on seotud selle seadme jõudlusele vastavalt EL EPREL-i andmebaasis kirjeldatule. Hoidke energiamärgis alles koos kasutusjuhendiga ja kõigi

muude dokumentidega, mis seadmega kaasnesid. Sama teavet EPREL-is on võimalik leida ka lingilt <https://eprel.ec.europa.eu>, kasutades mudeli nime ja tootenumbrit, mis on toodud andmesildil. Täpsemat teavet energiamärgisel toodud andmete kohta leiate aadressilt www.theenergylabel.eu.

Ainult Ühendkuningriigi jaoks

Seadme energiamärgisel olev QR-kood sisaldab veebilinki teabele, mis on seotud selle seadme näitajatega. Hoidke energiamärgis alles koos kasutusjuhendiga ja kõigi muude dokumentidega, mis seadmega kaasnesid.

9. TEAVE KATSEASUTUSTELE

Selle seadme paigaldamine ja ettevalmistamine ökodisaini kinnituse saamiseks peab vastama standardile:

UK	BS EN 62552
EL, Šveits, Iisrael	EN 62552
Austraalia	IEC 62552
Lõuna-Aafrika	SANS 62552

UAE	UAE.S 5010-3:2022
GCC	SASO-2892_2018

Ventilatsiooninõuded, paigaldusniši mõõtmed ja minimaalne kaugus tagaseinast on toodud käesoleva kasutusjuhendi jaotises „Paigaldamine“. Lisateavet (sh infot täitmise kohta) saate tootjalt.

10. KESKKONNAASPEKTID

Ringlussevõttu tuleb saata materjalid, millel on sümbol . Ringlussevõtuks pange pakend vastavatesse konteineritesse. Aidake hoida keskkonda ja inimeste tervist ning suunake elektri- ja elektroonikaseadmete jäät-

med ringluse. Ärge visake ära seadmeid, mis on tähistatud sümboliga  majapidamisjätmete hulka. Viige seade kohalikku jäätmesortimispunkti või pöörduge abi saamiseks kohalikku omavalitsusse.

1. BIZTONSÁGI INFORMÁCIÓK.....	27	7. HIBAEHÁRÍTÁS.....	36
2. BIZTONSÁGI UTASÍTÁSOK.....	29	8. MŰSZAKI ADATOK.....	38
3. KEZELŐPANEL.....	31	9. INFORMÁCIÓ A BEVIZSGÁLÓ INTÉZETEK SZÁMÁRA.....	39
4. MINDENNAPI HASZNÁLAT.....	32	10. KÖRNYEZETVÉDELMI TUDNIVALÓK.....	39
5. TANÁCSOK ÉS TIPPEK.....	34		
6. ÁPOLÁS ÉS TISZTÍTÁS.....	35		

1. ⚠ BIZTONSÁGI INFORMÁCIÓK

A készülék üzembe helyezése és használata előtt gondosan olvassa el a mellékelt útmutatót. A gyártó nem vállal felelősséget a helytelen beszerelés vagy használat miatt keletkezett sérülésekért és károkért. Az útmutatót tartsa biztonságos és elérhető helyen, hogy szükség esetén mindig a rendelkezésére álljon.

1.1 Gyermek és kiszolgáltatott személyek biztonsága

- Ezt a készüléket 8 év feletti gyermekek, csökkent fizikai, érzékelési vagy szellemi képességekkel rendelkező felnőttek, illetve megfelelő tudással vagy gyakorlattal nem rendelkező személyek csak felügyelet mellett, vagy abban az esetben használhatják, ha megfelelő oktatást kaptak a

készülék biztonságos használatára, és megértik az esetleges veszélyeket. A 3 és 8 év közötti gyermekek, valamint a nagyon kiterjedt és összetett fogyatékos-sággal élő személyek be- és kirakodhatják a készüléket, feltéve, hogy megfelelő eligazításban részesültek. 3 évesnél fiatalabb gyermekek kizárólag folyamatos felügyelet mellett tartózkodhatnak a készülék közelében.

- Gondoskodni kell a gyermekek felügyeletéről, hogy ne játsszanak a készülékkel.
- Gyermekek felügyelet nélkül nem végezhetnek tisztítási vagy karbantartási tevékenységet a készüléken.
- Minden csomagolóanyagot tartson távol a gyermekektől, és megfelelően ártalmatlanítsa.

1.2 Általános biztonság

- Ez a készülék kizárólag élelmiszerek és italok tárolására szolgál.
- Ezt a készüléket háztartási célú, beltérben történő használatra tervezték.
- Ez a készülék használható irodákban, szállodai vendégszobákban, panziókban, vendégházakban és más hasonló szálláshelyeken, ahol a használat nem haladja meg a háztartási használat (átlagos) szintjét.
- Az élelmiszer szennyeződésének elkerülésére tartsa be az alábbi utasításokat:
 - ne hagyja nyitva az ajtót hosszabb időn át;
 - rendszeresen tisztítsa az olyan felületeket, melyek élelmiszerekkel érintkezhetnek, valamint a hozzáférhető lefolyórendszereket;
 - a nyers húst és halat megfelelő edényekben tárolja a hűtőszekrényben, hogy ne érjenek hozzá, illetve ne csöpögjenek más élelmiszerekre.
- **FIGYELEM:** A készülékházon vagy a beépített szerkezeten lévő szellőzőnyílásokat sokat tartsa akadálymentesen.
- **FIGYELEM:** Ne használjon mechanikai vagy bármilyen egyéb eszközt a leolvasztási folyamat felgyorsítására, a gyártó által ajánlottakon kívül.
- **FIGYELEM:** Ügyeljen arra, hogy ne sérüljön meg a készülék hűtőköre.
- **FIGYELEM:** Kizárólag a gyártó által ajánlott típusú elektromos berendezéseket használjon a készülék ételtároló rekeszeiben.
- A készülék tisztításához ne használjon vízsugarat vagy gőztisztítót.
- Tisztítsa meg a készüléket egy puha, nedves kendővel. Csak semleges tisztítószert használjon. Ne használjon súrolószert, súrolószivacsot, oldószert vagy fém tárgyat.
- Amikor a készülék hosszú ideig üresen áll, kapcsolja ki, olvassza le, tisztítsa ki, szárítsa meg, és hagyja nyitva az ajtaját, hogy elkerülje a penész megjelenését a készülék belsejében.
- Tilos robbanásveszélyes termékeket és anyagokat (pl.: gyulladásveszélyes hajtógázzal töltött aeroszo-

los flakonokat) tárolni a készülékben.

- Ha a hálózati kábel megsérül, azt a gyártónak vagy a hivatalos márkaszerviznek

vagy más hasonlóan képzett személynek kell kicserélnie az elektromos veszélyhelyzet elkerülésének érdekében.

2. BIZTONSÁGI UTASÍTÁSOK

2.1 Üzembe helyezés

⚠ FIGYELMEZTETÉS!

A készüléket csak képzett személy helyezheti üzembe.

- Távolítsa el az összes csomagolóanyagot.
- Ne helyezzen üzembe, és ne is használjon sérült készüléket.
- Biztonsági okokból ne használja a készüléket a bútorba való beépítés előtt.
- Kövesse a készülék üzembe helyezésére és az ajtó megfordítására vonatkozó, a weboldalunkon olvasható külön műveleti utasításokat.
- A készülék nehéz, ezért legyen körültekintő a mozgatásakor. Mindig használjon munkavédelmi kesztyűt és zárt lábbelit.
- Gondoskodjon arról, hogy a levegő szabadon tudjon keringeni a készülék körül.
- Az első üzembe helyezéskor vagy az ajtó nyitási irányának megfordítása után, várjon legalább 4 órát, mielőtt csatlakoztatja a készüléket a tápellátáshoz. Ez azért szükséges, hogy az olaj visszafolyhasson a kompresszorba.
- A készüléken elvégzendő bármilyen művelet végrehajtása (pl. az ajtó nyitási irányának megfordítása) előtt húzza ki a hálózati vezetékét a hálózati aljzataból.
- Ne telepítse a készüléket radiátorok, tűzhelyek, sütők vagy főzőlapok közelébe, hacsak a telepítési útmutató másként nem rendelkezik.
- Ne tegye ki a készüléket esőnek.
- Ne helyezze üzembe a készüléket közvetlen napsugárzásnak kitett helyen.
- A készüléket nem szabad túl páras vagy túl hideg környezetben üzemeltetni.
- Mozgatáskor a készüléket elől a peremnél fogva emelje fel, ellenkező esetben megkarcolhatja a padlót.

- A készülék ajtajának megfordítása közben védje a padlót a karcolásoktól.
- A készülék egy csomag szárítószert tartalmaz. Ez nem játékszer. Ez nem élelmiszer. Kérjük, hogy haladéktalanul dobja ki.

2.2 Elektromos csatlakozás

⚠ FIGYELMEZTETÉS!

Tűz- és áramütésveszély.

⚠ FIGYELMEZTETÉS!

A készülék elhelyezésekor ügyeljen arra, hogy a hálózati kábel ne csipődjön be és ne sérüljön meg.

⚠ FIGYELMEZTETÉS!

Ne használjon többdugós adaptert és hosszabbító kábelt.

⚠ VIGYÁZAT!

A készülék üzembe helyezéséhez szükséges elektromos munkákat szakképzett villanyszerelőnek kell elvégeznie.

- Ellenőrizze, hogy az adattáblán szereplő adatok megfelelnek-e a helyi elektromos hálózati feszültség paramétereinek.
- A készüléket földelni kell.
- Mindig használjon megfelelően felszerelt ütésálló aljzatot.
- Ha a háztartási hálózati aljzat nincs földelve, csatlakoztassa a készüléket a hatályos előírásoknak megfelelően külön földelésre, és kérjen tanácsot szakképzett villanyszerelőtől.
- Ügyeljen az elektromos alkatrészek (pl. hálózati dugasz, hálózati kábel, kompresszor) épségére. Ha az elektromos alkatrészek cserére szorulnak, forduljon a hivatalos márkaszervizhez vagy villanyszerelőhöz.

- A hálózati kábelnek a hálózati dugasz szintje alatt kell elhelyezkednie.
- Csak a telepítés befejezése után csatlakoztassa a hálózati csatlakozódugót a hálózati csatlakozóaljzatba. Ügyeljen arra, hogy a hálózati csatlakozódugó üzembe helyezés után is könnyen elérhető legyen.
- A hálózati kábel meghúzásával ne váltsza le a készüléket. Ehhez a csatlakozódugót fogja meg.
- Ez a készülék 13 amperes hálózati csatlakozódugóval van felszerelve. Ha szükséges a hálózati csatlakozó biztosítékának cseréje, csak 13 A ASTA (BS 1362) biztosítékot használjon (csak az Egyesült Királyságban és Írországban).

2.3 Használat

FIGYELMEZTETÉS!

Sérülés-, égés-, áramütés- és tűzveszély.



A készülék gyúlékony gázt, izobutánt (R600a), magas fokú környezeti kompatibilitással rendelkező földgázt tartalmaz. Ügyeljen arra, hogy ne sértse meg a hűtőkör izobutánt tartalmazó alkatrészeit.

- Ne változtassa meg a készülék műszaki jellemzőit.
- A beépített termék szabadon álló termékként történő használata szigorúan tilos.
- A készüléket 10°C és 38°C közötti környezeti hőmérsékleten való használatra tervezték. A rendeltetészerű működés kizárólag az előírt hőmérséklet-tartományon belül biztosítható.
- Ne helyezzen más elektromos készüléket (például fagyaltkészítő gépet) a készülékbe, hacsak ezt a gyártó kifejezetten nem javasolja.
- Amennyiben a hűtőkör megsérül, tartózkodjon mindennemű nyílt láng és gyújtószikra használatától. Szellőztesse ki a helyiséget.
- Ügyeljen arra, hogy forró tárggyal ne érjen a készülék műanyag részeihez.
- Ne helyezzen üdítőitalt a fagyasztórekeszbe. A fagyás ugyanis nyomást fejt ki az italtároló edényre.
- Ne tároljon gyúlékony gázt vagy folyadékot a készülékben.
- Ne tegyen gyúlékony anyagot vagy gyúlékony anyaggal szennyezett tárgyat a készülékbe, annak közelébe, illetve annak tetejére.

- Ne érintse meg a készülék kompresszorát és kondenzátorát. Ezek forrók.
- Nedves/vizes kézzel ne vegyen ki semmilyen ételt a fagyasztóból, és ne is érintse meg azokat.
- Az egyszer már kiolvasztott ételt ne fagyassza vissza.
- Kövesse a fagyasztott étel csomagolásán található tárolási útmutatásokat.
- A fagyasztórekeszbe helyezés előtt csomagolja be az ételismizert a többi ételismizerral való érintkezés megakadályozásához.
- Ne hagyja, hogy az étel érintkezzen a készülék rekeszeinek belső falaival.

2.4 Belső világítás

FIGYELMEZTETÉS!

Vigyázat! Áramütés-veszély!

- Ez a termék G energiahatékonysági osztályú fényforrás(oka)t tartalmaz.
- A termékben található izzó(k)ra és a külön kapható pótizzókra vonatkozó tudnivalók: Ezek az izzók arra készültek, hogy megfeleljenek a háztartási készülékekben fennálló szélsőséges fizikai feltételeknek, mint például hőmérséklet, rezgés, magas páratartalom, illetve arra használatosak, hogy jelezzék a készülék működési állapotát. Nem alkalmasak egyéb felhasználásra, valamint helyiségek megvilágítására.

2.5 Ápolás és tisztítás

FIGYELMEZTETÉS!

Személyi sérülés vagy a készülék károsodásának veszélye áll fenn!

- Karbantartás előtt kapcsolja ki a készüléket, és húzza ki a hálózati csatlakozódugót a csatlakozóaljzatból.
- A készülék hűtőegységében szénhidrogének vannak jelen. Az elektromos üzembe helyezés és a készülék hűtőközeggel való feltöltését csak szakképzett személy végezheti el.

2.6 Szolgáltatások

- A készülék javítását bizza a márkaszervizre. Mindig eredeti cserealkatrészeket használjon.
- Kérjük, ne feledje, hogy a házilag vagy nem szakértő által végzett javítás biztonsági következményekkel járhat, és érvénytelenítheti a jótállást.

- Az alábbi pótalkatrészek legalább 7 évig lesznek elérhetők a modell gyártásának megszűnése után: termosztátok, hőmérséklet-érzékelők, nyomtatott áramköri lapok, fényforrások, ajtófogantyúk, ajtózsanérok, tálcák és kosarak. Az ajtótomítések legalább 10 évig lesznek elérhetők a modell gyártásának megszűnése után. Az időtartam elképzelhető, hogy hosszabb az Ön országában. További információkért, kérjük, látogasson el a weboldalunkra.
- Kérjük, ne feledje, hogy ezen cserealkatrészek némelyikét kizárólag szakértő szerelő szerezheti be, és nem mindegyik alkatrész társítható minden modellhez.

2.7 Ártalmatlanítás

⚠ FIGYELMEZTETÉS!

Sérülés- vagy fulladásveszély áll fenn.

- Bontsa a készülék hálózati csatlakozását.
- Vágja le a hálózati tápkábelt, és helyezze a hulladékba.
- Szerelje le az ajtót, hogy megakadályozza a gyermekek és háziállatok készülékben rekedését.
- A készülék hűtőköre és szigetelése ózonbarát anyagokat tartalmaz.
- A szigetelőhob gyúlékony gázt tartalmaz. A készülék megfelelő ártalmatlanítására vonatkozó tájékoztatásért lépjen kapcsolatba a helyi hatóságokkal.
- Ügyeljen arra, hogy ne sérüljön meg a hűtőegység azon része, mely a hőcserélő közelében található.

3. KEZELŐPANEL

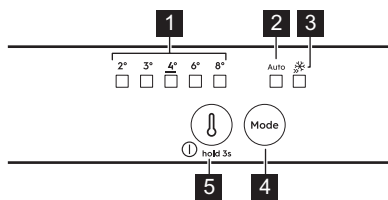

- 1 Hőmérséklet-visszajelzők
- 2 AI CoolAssist visszajelző
- 3 Extra Freeze visszajelző
- 4 Mode gomb
- 5 Hőmérséklet szabályozó gomb/ BE/KI gomb

3.1 Be- és kikapcsolás

Bekapcsolás

1. Csatlakoztassa a dugót a hálózati aljzatba.
2. Nyomja meg a hőmérséklet-szabályozó gombját, ha a LED jelzőfények nem világítanak.

Kikapcsolás

Tartsa nyomva a hőmérséklet-szabályozó gombot 3 mp ideig. Minden visszajelző elalszik.

3.2 A hőmérséklet szabályozása

Nyomja meg a hőmérséklet-szabályozót. A pillanatnyi LED hőmérséklet visszajelzője villogni kezd. A hőmérséklet-szabályzó gomb megérintésekor a beállítás lép egyet. Ismételve meg az eljárást, amíg a készülék el nem éri a kívánt hőmérsékletet.

A hőmérséklet tartománya 8 °C és 2 °C között változhat (javasolt érték: 4°C).

ⓘ A beállított hőmérsékletet 24 ó alatt éri el. Áramkimaradás esetén a beállított hőmérséklet tárolva marad.

3.3 AI CoolAssist

A(z) AI CoolAssist egy gépi tanulással működő funkció, amely a készülék beállításait az egyéni használati szokások alapján állítja be, beleértve az ajtónyitások gyakoriságát és a készülékkel való egyéb felhasználói interakciókat. Bekapcsolt állapotában a(z) AI CoolAssist a következő intelligens módokat engedélyezi:

- hőmérséklet-szabályozás: automatikusan szabályozza a hőmérsékletet a hűtő- és fagyasztórekeszekben az optimális élelmiszer-tárolás érdekében.
- Auto Shopping Mode: automatikusan módosítja a hőmérséklet-beállításokat a hűtőterben az élelmiszervásárlás után, hogy

gyorsan lehűtse az újonnan hozzáadott tételeket. Ez az üzemmód automatikusan engedélyezett, amikor AI CoolAssist be van kapcsolva.

- Auto Vacation Mode: csökkenti az energiafogyasztást, ha a készüléket három vagy több egymást követő napon keresztül nem használja. Ez az üzemmód automatikusan engedélyezett, amikor AI CoolAssist be van kapcsolva.

A funkció be-/kikapcsolásához nyomja meg a(z) Mode gombot.

Amikor a funkció be van kapcsolva, a(z) AUTO bekapcsol, a többi jelzőfény pedig kikapcsol.

A kézi beállításhoz való visszatéréshez nyomja meg a Mode gombot, amíg a hőmérséklet-visszajelző világítani nem kezd.

❗ A hőmérséklet-szabályozó gomb le van tiltva, amikor a AI CoolAssist be van kapcsolva. Kapcsolja ki a hőmérséklet beállítási sáwhoz.

❗ AI CoolAssist aktiválásakor, amikor Extra Cool és/vagy Extra Freeze be van kapcsolva, kikapcsolja a következőket: Extra Cool és Extra Freeze.

A Extra Cool és/vagy Extra Freeze bekapcsolása, miközben a AI CoolAssist be van kapcsolva, kikapcsolja a AI CoolAssist funkciót.

3.4 Extra Freeze funkció

A Extra Freeze funkció segítségével előfagyasztás és gyorsfagyasztás végezhető egymás után a fagyasztótérben. Ez a funkció meggyorsítja a friss termékek lefagyasztását, és megakadályozza a tárolt élelmiszer felmelegedését.

❗ Friss élelmiszer lefagyasztásához aktiválja a(z) Extra Freeze funkciót legalább 24 órával azelőtt, hogy az élelmiszert behelyezi az előfagyasztás befejezéséhez.

A Extra Freeze funkció bekapcsolásához nyomja meg a Mode gombot. A(z) Extra Freeze jelzőfény bekapcsol.

❗ A funkció legfeljebb 52 ó elteltével automatikusan kikapcsol.

A funkció kikapcsolásához: nyomja meg újra a(z) Mode gombot. A Extra Freeze visszajelző kikapcsol.

A kézi beállításhoz való visszatéréshez nyomja meg a Mode gombot, amíg a hőmérséklet-visszajelző világítani nem kezd.

3.5 Ajtó nyitva riasztás

Ha a hűtőszekrény ajtaja hozzávetőleg 5 perc ideig nyitva marad, a hangjelzés bekapcsol.

A hangjelzés kikapcsolásához nyomja meg bármelyik gombot.

A riasztás az ajtó becsukása után kikapcsol.

❗ Ha egyetlen gombot sem nyom meg, a hang 1 ó elteltével kikapcsol.

3.6 Magas hőmérséklet riasztás

Ha a fagyasztótér belső hőmérséklete megegyezik, a hőmérséklet jelző LED villogni kezd, és hangjelzés hallható.

A hangjelzés kikapcsolásához és a riasztás leállításához nyomja meg valamelyik gombot.

❗ A hőmérsékletjelző LED-ek addig villognak, amíg a normál körülmények helyre nem állnak. A hangjelzés 1 ó elteltével automatikusan kikapcsol.

4. MINDENNAPI HASZNÁLAT

4.1 Az ajtó polcainak elhelyezése

Az élelmiszerek könnyebb tárolása érdekében az ajtópolcok különböző magasságokba helyezhetők. Húzza felfelé a polcot az áthelyezéshez.

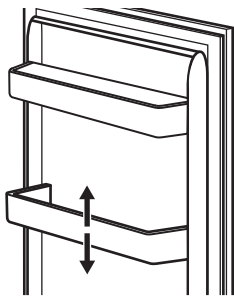

4.2 Mozgatható polcok

A hűtőszekrény falai csúszósínekkel vannak ellátva. A polcok helyzete módosítható.

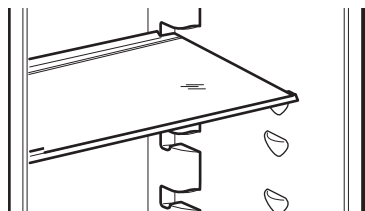

ⓘ A megfelelő levegőkeringés érdekében ne helyezze át a zöldségfiók felett lévő üvegpolcot.

4.3 Zöldségtartó fiók

A készülék alsó részében egy speciális fiók található a gyümölcs és zöldség tárolásához.

4.4 A fiókok eltávolítása

A fiók eltávolítása a rekeszből:

1. Ütközésig húzza ki a fiókot.
2. Miután teljesen kihúzta a fiókot, enyhén emelje meg az elejét, majd vegye ki a készülékből.

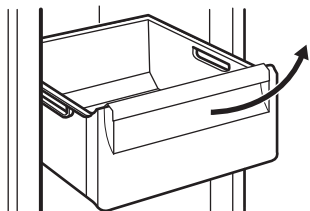

ⓘ A fiók rekeszbe való visszahelyezéséhez hajtsa végre fordított sorrendben a fenti lépéseket.

ⓘ Egyes modelleknél a fiók eltávolításához először ki kell venni a palacktartót.

4.5 MULTIFLOW

A hűtőtér MULTIFLOW ventilátorral van felszerelve, amely lehetővé teszi az élelmiszerek gyors és hatékony hűtését, és egyenletes hőmérsékletet tart fenn a rekeszben.

A ventilátor automatikusan bekapcsol, és csak akkor működik, ha az ajtó zárva van.

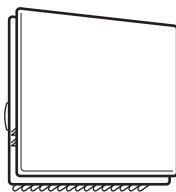

ⓘ Ne zárja el a szellőzőnyílásokat.

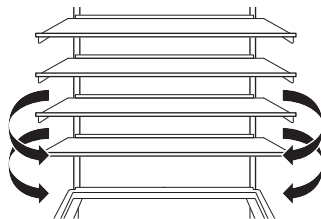

ⓘ Ne távolítsa el a MULTIFLOW panelt. A tisztítási utasításokkal kapcsolatban lapozza fel a „Ápolás és tisztítás” című fejezetet.

4.6 Friss ételek lefagyasztása

A fagyasztórekeszeket használja friss élelmiszerek lefagyasztására, valamint fagyasztott és mélyhűtött élelmiszerek hosszú távú tárolására.

AExtra Freeze(z) funkciót legalább 24 órával az élelmiszer fagyasztórekeszbe való behelyezése előtt kapcsolja be.

A friss élelmiszert egyenletesen elosztva helyezze a felülről számított első rekeszbe vagy fiókba.

Ne lépje túl a lefagyasztható maximális élelmiszer-mennyiséget anélkül, hogy további

friss élelmiszert adna hozzá 24 ó (lásd az adattáblát).

Amikor a fagyasztási folyamat befejeződött, a készülék automatikusan visszaáll a korábban beállított hőmérsékletre (lásd: „Extra Freeze funkció”).

i A hűtőszekrény belsejében a hőmérséklet változhat.

További tudnivalóként lásd: „Ötletek fagyasztáshoz”.

4.7 Fagyasztott ételek tárolása

A készülék első bekapcsolásakor vagy hosszabb használaton kívüli idő után legalább

azelőtt kapcsolja be a(z) Extra Freeze funkciót, hogy a termékeket a fagyasztórekeszbe 3 ó helyezné.

Nagy mennyiségű élelmiszer tárolásához vegye ki a fiókokat, és helyezze az élelmiszert közvetlenül a polcokra, legalább az ajtótól 15 mm távolságra.

⚠ VIGYÁZAT!

Ha az áramszünet hosszabb, mint az adattáblán „felállási idő” alatt feltüntetett érték, a kiolvadt ételt azonnal el kell fagyasztani. Lásd „Magas hőmérséklet riasztás”.

5. TANÁCSOK ÉS TIPPEK

5.1 Energiatakarékossgal kapcsolatos ötletek

- Fagyasztó: Az energia leghatékonyabb felhasználását az eredeti elhelyezés biztosítja.
- Hűtő: A leghatékonyabb energiafelhasználás abban az esetben érhető el, ha a rekeszek a készülék alsó részén találhatók, és a polcok elosztása egyenletes. Az ajtóban lévő tárolók elhelyezkedése nem befolyásolja az energiafogyasztást.
- Ne nyitogassa gyakran az ajtót, illetve ne hagyja a szükségesnél tovább nyitva.
- Fagyasztó: Minél alacsonyabb hőmérséklet van beállítva, annál magasabb az energiafogyasztás.
- Hűtő: Ne állítson be túl magas hőmérsékletet, ha csak ez nem szükséges az élelmiszer tulajdonságai miatt.
- Ha a környezeti hőmérséklet magas, és a hőmérséklet-szabályozó alacsony hőmérsékletre van állítva, a készülék pedig teljesen meg van töltve, előfordulhat, hogy a kompresszor folyamatosan üzemel, ami miatt jég vagy dér képződik az elpárologtatón. Ebben az esetben állítsa a hőmérséklet-szabályozót magasabb hőmérsékletre, hogy lehetővé tegye az automatikus leolvasztást.
- Ne takarja le a szellőzőrácsokat vagy -nyílásokat.
- Ügyeljen arra, hogy a készülékben levő termékek ne akadályozzák a levegő áramlását a készülék belsejének hátsó részén levő nyílásokon keresztül.

5.2 Ötletek fagyasztáshoz

- Ne fagyasszon folyadékot tartalmazó palackokat vagy dobozokat, különösen ne szén-dioxidot tartalmazó italokat. Fagyás közben felrobbanhatnak.
- Ne tegyen forró ételt a fagyasztórekeszbe.
- Ne helyezzen friss, nem fagyasztott élelmiszert közvetlenül a már lefagyasztott élelmiszer mellé.
- A jégkockákat, illetve jégkrémeket ne fagyassza azonnal a fagyasztóból való kivétel után, hogy elkerülje a fagyási sérüléseket.
- A felolvasztott élelmiszert ne fagyassza vissza.

5.3 Ötletek fagyasztott ételek tárolásához

- A fagyasztórekesz a következő módon van jelölve: **✖ ✖✖✖**
- A fagyasztott élelmiszerek minőségének megőrzéséhez -18 °C vagy ennél alacsonyabb beállított hőmérséklet szükséges.
- Ha ennél magasabb a hőmérséklet a készülékben, akkor lerövidülhet az eltarthatósági idő.
- A teljes fagyasztótér alkalmas a fagyasztott élelmiszerek tárolására.
- Hagyjon elegendő szabad helyet az élelmiszer körül, hogy a levegő szabadon tudjon áramolni.

5.4 Eltarthatósági idő a fagyasztórekeszben

Étel típusa	Eltarthatósági idő (hónap)
Kenyér	3
Gyümölcsök (a citrusfélék kivételével)	6 - 12
Zöldségek	8 - 10
Ételmaradék hús nélkül	1 - 2
Tejtermékek:	
Vaj	6 - 9
Lágy sajt (pl. mozzarella)	3 - 4
Kemény sajt (pl. parmezán, cheddar)	6
Tenger gyümölcsei:	
Zsíros hal (pl. lazac, makréla)	2 - 3
Sovány hal (pl. tőkehal, lepényhal)	4 - 6
Garnélarák	12
Kagyló és héj nélküli kagyló	3 - 4
Főtt hal	1 - 2
Húsok:	
Szárnyasok	9 - 12
Marha	6 - 12
Sertés	4 - 6
Bárány	6 - 9
Kolbász	1 - 2

Étel típusa	Eltarthatósági idő (hónap)
Sonka	1 - 2
Ételmaradék hússal	2 - 3

5.5 Ötletek az ételek hűtéséhez

❗ A friss élelmiszerekhez javasolt hűtőrekesz jele ezzel: .

- A friss élelmiszerek minőségének megőrzéséhez +4 °C vagy ennél alacsonyabb beállított hőmérséklet szükséges.
- Az italokat és élelmiszereket mindig zárt edényekben tárolja, hogy elkerülje a hűtő belsejében az ízek és szagok keveredését.
- A főtt és a nyers élelmiszerek keresztzennyezésének elkerülésére takarja le a főtt ételt, és különítse el a nyers élelmiszertől.
- A húst csomagolja megfelelő csomagolóanyagba, és helyezze a zöldséges fiók feletti üveglapra.
- Olvassa le az ételt a hűtőszekrényben.
- Ne tegyen forró ételt a készülékbe.
- Tisztítsa meg a gyümölcsöket és zöldségeket, és helyezze az erre a célra kijelölt fiókba (zöldségfiók).
- Ne tartson egzotikus gyümölcsöket a hűtőszekrényben.
- Az olyan zöldségeket, mint a paradicsom, burgonya, hagyma és fokhagyma, ne tartsa a hűtőben.
- Zárja be a palackokat, mielőtt a hűtőszekrénybe helyezné őket.

6. ÁPOLÁS ÉS TISZTÍTÁS

⚠ FIGYELMEZTETÉS!

Lásd a „Biztonság” című fejezetet.

6.1 A belső rész tisztítása

Az első használat előtt tisztítsa meg a készülék belsejét és az összes tartozékot semleges szappanos langyos vízzel, majd szárítsa meg.

⚠ VIGYÁZAT!

A készülék tartozékai és alkatrészei nem alkalmasak mosogatógépben történő mosásra.

6.2 Időszakos tisztítás

Rendszeresen tisztítsa meg a berendezést:

- Tisztítsa meg a belsejét és a kiegészítőket langyos vízzel és semleges mosószerrel. Öblítse le és törölje szárazra.
- Rendszeresen törölje le az ajtótomítéseket.

6.3 A hűtőszekrény jégmentesítése

A hűtőrekesz leolvasztását a készülék automatikusan végzi. A lecsapódó víz a kompresszoron található gyűjtőtálcába folyik, és elpárolog. A gyűjtőtálcát nem lehet eltávolítani.

6.4 A fagyasztó leolvasztása

A fagyasztótér dérmentes. A készülék működése közben a belső falakon és az élelmiszereken nem képződik dérlerakódás.

6.5 Használaton kívüli időszak

Ha a készüléket hosszú időn át nem használja, az alábbi óvintézkedéseket végezze el:

1. Feszültségmentesítse a készüléket.
2. Távolítson el belőle valamennyi élelmiszert.
3. Tisztítsa meg a készüléket, tartozékaival együtt.
4. Hagyja nyitva résnyre az ajtókat, hogy ne képződjenek kellemetlen szagok.

7. HIBAEELHÁRÍTÁS

⚠ FIGYELMEZTETÉS!

Lásd a „Biztonság” című fejezetet.

7.1 Mi a teendő, ha...

Probléma	Lehetséges ok	Megoldás
A készülék nem működik.	A készülék ki van kapcsolva.	Kapcsolja be a készüléket.
	A hálózati csatlakozó nincs megfelelően csatlakoztatva a hálózati aljzathoz.	Csatlakoztassa megfelelően a hálózati csatlakozót a hálózati aljzathoz.
	A hálózati aljzatban nincs feszültség.	Csatlakoztasson egy másik elektromos készüléket a hálózati aljzathoz. Forduljon szakértett villanyszerelőhöz.
A készülék zajos.	A készülék nincs megfelelően alátámasztva.	Ellenőrizze, hogy a készülék stabilan áll-e.
A hangjelzéses vagy vizuális riasztás be van kapcsolva.	A készüléket nemrégiben kapcsolták be.	Lásd a „Magas hőmérséklet riasztás” vagy „Ajtó nyitva riasztás” című fejezetet.
	A készülékben uralkodó hőmérséklet túl magas.	Lásd a „Magas hőmérséklet riasztás” vagy „Ajtó nyitva riasztás” című fejezetet.
	Az ajtót nyitva felejtették.	Csukja be az ajtót.
A kompresszor folyamatosan működik.	A hőmérsékletet helytelenül állították be.	Olvassa el a „Kezelőpanel” c. fejezetet.
	Egyszerre túl sok élelmiszert helyezett be.	Várjon néhány órát, majd ellenőrizze ismét a hőmérsékletet.
	Túl magas a szobahőmérséklet.	Olvassa el a „Üzembe helyezés” c. fejezetet.
	Túl meleg élelmiszert helyezett a hűtőbe.	A behelyezés előtt várja meg, amíg az élelmiszerek lehűlnek szobahőmérsékletre.
	Az ajtó nem csukódik rendesen.	Olvassa el a „Az ajtó bezárása” c. szakaszt.

Probléma	Lehetséges ok	Megoldás
	A Extra Freeze funkció be van kapcsolva.	Lásd a „Extra Freeze funkció” c. részt.
A kompresszor nem indul el azonnal a „Extra Freeze” gomb megnyomása, illetve a hőmérséklet módosítása után.	A kompresszor csak egy kis idő elmúltával indul.	Ez normális, nincs hibajelenség.
Az ajtó rosszul van beállítva, vagy zavarja a szellőzőrácsot.	A készülék nem áll vízszintesen.	Lásd az üzembe helyezési utasítást.
Az ajtó nehezen nyitható.	Az ajtót közvetlenül a becsukást követően próbálta kinyitni.	Az ajtó bezárása, majd újbóli kinyitása között várjon néhány másodpercet.
A lámpa nem működik.	A világítás készenléti üzemmódban van.	Csukja be, majd nyissa ki az ajtót.
	A lámpa hibás.	Forduljon a hivatalos márkaszervizhez.
Túl sok a fagyás és a jég.	Az ajtó nem csukódik rendesen.	Olvassa el a „Az ajtó bezárása” c. szakaszt.
	A tömítés deformálódott vagy elszennyeződött.	Olvassa el a „Az ajtó bezárása” c. szakaszt.
	Az étel nincs megfelelően becsomagolva.	Csomagolja be megfelelően az ételt.
	A hőmérsékletet helytelenül állították be.	Olvassa el a „Kezelőpanel” c. fejezetet.
	A készülék teljesen tele van pakolva, és a legalacsonyabb hőmérsékletre van állítva.	Állítson be egy magasabb hőmérsékletet. Olvassa el a „Kezelőpanel” c. fejezetet.
	A készülékben a beállított hőmérséklet túl alacsony, és a környezeti hőmérséklet túl magas.	Állítson be egy magasabb hőmérsékletet. Olvassa el a „Kezelőpanel” c. fejezetet.
Vízfolyás látható a hűtőszekrény hátlapján.	Az automatikus leolvasztás során a fagy megolvad a hátsó lemezen.	Ez normális jelenség.
A hűtőszekrény belsejében túl sok kondenzvíz jelenik meg.	Túl gyakran nyitogatta a készülék ajtaját.	Csak akkor nyissa ki az ajtót, amikor szükséges.
	Az ajtót nem megfelelően csukta be.	Győződjön meg róla, hogy az ajtó teljesen be van csukva.
	A tárolt étel nincs becsomagolva.	Mielőtt a készülékben tárolná, megfelelően csomagolja be az ételeket.
	Ez normális jelenség; nyáron és ősszel nagyobb páralecsapódás alakulhat ki a levegő és az élelmiszer páratartalma miatt. A hűtőszekrény nem termel nedvességet. Az időszakot követően a hűtőben lévő páratartalom csökken.	Nyáron és ősszel állítson be melegebb hőmérsékletet a hűtőszekrényben (kb. 6-7 °C).

Probléma	Lehetséges ok	Megoldás
Vízcseppek vannak az üvegpolicokon.	Túl sok nedvesség van a hűtőszekrényben.	Törölje le az üvegpolicokat egy ruhával a vízcseppek eltávolításához.
Víz folyik a padlón.	Az olvadékvíz-kimenet nincs csatlakoztatva a kompresszor feletti párologtató tálcához.	Csatlakoztassa az olvadékvíz-kimenetet a párologtató tálcához.
Nem lehet beállítani a hőmérsékletet.	A Extra Freeze funkció be van kapcsolva.	Kapcsolja ki manuálisan a Extra Freeze funkciót, vagy várjon a funkció automatikus kikapcsolásáig. Olvassa el a „Extra Freeze funkció” című szakaszt.
A készülékben uralkodó hőmérséklet túl alacsony/túl magas.	A hőmérséklet nincs megfelelően beállítva.	Állítson be egy magasabb/ alacsonyabb hőmérsékletet.
	Az ajtó nem csukódik rendesen.	Olvassa el a „Az ajtó bezárása” c. szakaszt.
	Az étel túlságosan forró.	Tárolás előtt hagyja lehűlni az ételt.
	Egyszerre túl sok élelmiszert tárol a készülékben.	Kevesebb élelmiszert tároljon egyszerre.
	Gyakran nyitotta ki az ajtót.	Csak akkor nyissa ki az ajtót, amikor szükséges.
	A Extra Freeze funkció be van kapcsolva.	Olvassa el a „Extra Freeze funkció” c. részt.
	A készülékben nem kering hideg levegő.	Gondoskodjon a hideg levegő keringéséről a készülékben. Olvassa el a „Tanácsok és tippek” c. fejezetet.
A hőmérséklet-beállítás LED-jei egyszerre villognak.	Hiba lépett fel a hőmérséklet mérése során.	Forduljon a márkaszervizhez. A hűtőrendszer továbbra is hidegen tartja az élelmiszereket, de a hőmérséklet beállítása nem lesz lehetséges.

 Ha a probléma továbbra is fennáll, forduljon a márkaszervizhez.

7.2 A lámpa cseréje

A lámpaegység cseréje érdekében forduljon a márkaszervizhez.

7.3 Az ajtó bezárása

1. Tisztítsa meg az ajtó tömítéseit.
2. Az ajtó beállításával kapcsolatban lásd a telepítési útmutatót.
3. A hibás ajtó tömítések cseréjéhez forduljon a hivatalos márkaszervizhez.

8. MŰSZAKI ADATOK

A műszaki információk az energiacímkén és a készülék adattábláján található, amelyek a készüléken vagy annak belsejében helyezkedhetnek el.

Svájcban:

Feszültség: 220-240 V

Frekvencia: 50 Hz

Csak az EU-ban

A készülékhez mellékelt energiahatékonysági címkén található QR-kód a készülék EU EP-REL adatbázisban szereplő teljesítményével kapcsolatos adatokra mutató hivatkozást tartalmaz. A későbbi tájékozódás érdekében őrizze meg az energiahatékonysági címkét a használati útmutatóval és a készülékhez mel-

lékelt minden egyéb dokumentummal együtt. Ugyanezek az adatok az EPREL adatbázisban is megtalálhatók a <https://eprel.ec.europa.eu> hivatkozás, továbbá a készülék adattábláján levő modellnév és termékszám segítségével. Az energiabesorolási címkére vonatkozó részletes tájékoztatóért keresse fel a www.theenergylabel.eu weboldalt.

Csak az Egyesült Királyságban

A készülékhez mellékelt energiahatékonysági címkén található QR-kód a készülék teljesítményével kapcsolatos adatokra mutató hivatkozást tartalmaz. A későbbi tájékozódás érdekében őrizze meg az energiahatékonysági címkét a használati útmutatóval és a készülékhez mellékelt minden egyéb dokumentummal együtt.

9. INFORMÁCIÓ A BEVIZSGÁLÓ INTÉZETEK SZÁMÁRA

Bármely EcoDesign hitelesítéshez a készülék üzembe helyezésének és előkészítésének meg kell felelnie az alábbi szabványoknak:

UK	BS EN 62552
EU, Svájc, Izrael	EN 62552
Ausztrália	IEC 62552
Dél-Afrika	SANS 62552
EGYESÜLT ARAB EMÍRSÉGEK	UAE.S 5010-3:2022

GCC	SASO-2892_2018
-----	----------------

A jelen használati utasítás "Üzembe helyezés" fejezetében található a szellőzésre vonatkozó követelmények, a készülékfülke méretei és a minimális térközök. Kérjük, vegye fel a kapcsolatot a gyártóval bármely egyéb információért, többek között a betöltési terveért.

10. KÖRNYEZETVÉDELMI TUDNIVALÓK

Hasznosítsa újra a szimbólummal ellátott anyagokat . A csomagolást az újrahasznosítás érdekében tegye a megfelelő konténerbe. Segítsen a környezet és az emberi egészség védelmében az elektromos és elektronikus készülékek hulladékának újra-

hasznosításával. Ne dobja ki a szimbólummal ellátott készülékeket  a háztartási hulladékkal. Juttassa el a terméket a helyi újrahasznosító létesítménybe, vagy vegye fel a kapcsolatot a helyi önkormányzati szervvel.

1. DROŠĪBAS NORĀDĪJUMI.....	40	7. TRAUCĒJUMMEKLĒŠANA.....	48
2. DROŠĪBAS NORĀDĪJUMI.....	42	8. TEHNISKIE DATI.....	51
3. VADĪBAS PANELIS.....	44	9. INFORMĀCIJA TESTĒŠANAS IESTĀDĒM.....	51
4. IKDIENAS LIETOŠANA.....	45	10. AR VIDĪ SAISTĪTI APSVĒRUMI.....	52
5. IETEIKUMI UN PADOMI.....	46		
6. APKOPE UN TĪRĪŠANA.....	48		

1. ⚠ DROŠĪBAS NORĀDĪJUMI

Pirms ierīces uzstādīšanas un lietošanas rūpīgi izlasiet pievienotos norādījumus. Ražotājs neatbild par savainojumiem un bojājumiem, kas radušies ierīces nepareizas uzstādīšanas vai lietošanas rezultātā. Vienmēr glabājiet šīs instrukcijas drošā, pieejamā vietā, lai tās varētu izmantot nākotnē.

1.1 Bērnu un īpaši jutīgu personu drošība

- Šo ierīci drīkst izmantot bērni no 8 gadu vecuma un cilvēki ar ierobežotām fiziskām, sensorām vai garīgām spējām vai pieredzes un zināšanu trūkumu atbildīgas personas uzraudzībā vai, ja tie ir informēti par ierīces drošu lietošanu un izprot potenciālos riskus. Bērni vecumā no 3–8 gadiem un personas ar ļoti plašu un sarežģītu invalidi-

tāti var ievietot priekšmetus ierīcē un izņemt tos, ja viņi ir atbilstoši apmācīti. Neļaujiet bērniem trīs gadu vecumu nesasnējušiem bērniem tuvoties ierīcei, ja vien viņi netiek pastāvīgi uzraudzīti.

- Bērni jāuzrauga, lai viņi nerotaļātos ar ierīci.
- Bērni nedrīkst tīrīt ierīci un veikt tās apkopi bez uzraudzības.
- Neļaujiet bērniem tuvoties iepakojumam un atbrīvojieties no tā pienācīgā veidā.

1.2 Vispārīgā drošība

- Šī ierīce ir paredzēta tikai pārtikas un dzērienu glabāšanai.
- Šī ierīce ir izstrādāta tikai izmantošanai mājas apstākļos un telpās.
- Šo ierīci var izmantot birojos, viesnīcu viesu numuriņos, pansiju viesu numuri-

- nos, lauku viesu mājās un citās līdzīgās uzturēšanās vietās, kurās izmantošana nepārsniedz (vidējo) mājsaimniecības lietošanas intensitāti.
- Lai izvairītos no pārtikas produktu piesārņošanas, ievērojiet šādus norādījumus:
 - neatstājiet durvis atvērtas ilgstoši;
 - regulāri tīriet virsmas, kas var saskarties ar pārtiku un pieejamām noplūdes sistēmām;
 - glabājiet jēlu gaļu un zivis piemērotās tvertnēs ledusskapī, lai tās nesa-skartos ar vai neuzpilētu uz citiem produktiem.
 - UZMANĪBU: Rūpējieties, lai neaizsērētu ierīces korpusa vai iebūvētās konstrukcijas ventilācijas atveres.
 - UZMANĪBU: Nelietojiet ražotāja neieteiktas mehāniskās ierīces vai citus līdzekļus atkuššanas procesa pātrināšanai.
 - UZMANĪBU: Nebojājiet dzesētāja kontūru.
- UZMANĪBU: Nelietojiet elektroierīces ēdiena uzglabāšanai paredzētajos ierīces nodalījumos, ja vien to izmantošanu neiesaka ražotājs.
 - Ierīces tīrīšanai neizmantojiet ūdens smidzinātāju un tvaika tīrītāju.
 - Tīriet ierīci ar mitru mīkstu drānu. Izmantojiet tikai neitrālus mazgāšanas līdzekļus. Neizmantojiet abrazīvus izstrādājumus, abrazīvus sūkļus, šķīdinātājus vai metāla priekšmetus.
 - Ja ledusskapis ilgstoši paliek tukšs, izslēdziet to, atkausējiet, iztīriet, nosusiniet un atstājiet vaļā durvis, lai ierīcē neveidotos pelējums.
 - Neglabājiet ierīcē sprāgstošas vielas, piemēram, aerosolus ar uzliesmojošu propelentu.
 - Ja strāvas padeves vads ir bojāts, tas ir jānomaina ražotājam, autorizētajam servisa centram vai kvalificētam speciālistam, lai izvairītos no nelaimes gadījuma.

2. DROŠĪBAS NORĀDĪJUMI

2.1 Uzstādīšana

BRĪDINĀJUMS!

Ierīci drīkst uzstādīt tikai sertificēti speciālisti.

- Noņemiet visu iesaiņojumu.
- Neuzstādiēt un nelietojiet bojātu ierīci.
- Nelietojiet ierīci, pirms ievietojat to iebūvētā struktūrā drošības izturēšanās dēļ.
- Atsevišķi norādījumi attiecībā uz ierīces instalāciju un durvju vēršanās virziena maiņu pieejami mūsu tīmekļa vietnē.
- Vienmēr uzmanīgi pārvietojiet ierīci, jo tā ir smaga. Vienmēr izmantojiet drošības cimdus un slēgtus apavus.
- Rauģieties, lai ap ierīci var brīvi cirkulēt gaiss.
- Pēc uzstādīšanas vai durvju vēršanās virziena maiņas nogaidiet vismaz 4 stundas, līdz pieslēdzat ierīci elektrotīklam. Tas ļauj eļļai ieplūst atpakaļ kompresorā.
- Pirms jebkāda darba veikšanas ar ierīci (piemēram, durvju vēršanās virziena maiņas) atvienojiet kontaktdakšu no kontaktligzdas.
- Neuzstādiēt ierīci radiatoru vai plīts, cepeškrāsns, plīts vai plīts virsmas tuvumā, ja vein uzstādīšanas norādēs nav noteikts savādāk.
- Nepakļaujiet ierīci lietus iedarbībai.
- Neuzstādiēt ierīci vietā, kur tā ir pakļauta tiešai saules gaismai.
- Neuzstādiēt ierīci pārāk mitrās un pārāk aukstās vietās.
- Pārvietojot ierīci, paceliet to aiz priekšējās malas, lai izvairītos no grīdas saskrāpēšanas.
- Aizsargājiet grīdu pret skrāpējumiem, mainot ierīces durvju vēršanās virzienu.
- Ierīces komplektācijā ir iekļauts mitruma uzsūcēja maisiņš. Tā nav rotallīta. Tas nav ēdams. Izmetiet to nekavējoties.

2.2 Pieslēgums elektrotīklam

BRĪDINĀJUMS!

Ugunsgrēka un elektrošoka risks!

BRĪDINĀJUMS!

Novietojot ierīci, pārliecinieties, ka vads nav aizķēries vai bojāts.

BRĪDINĀJUMS!

Neizmantojiet vairāku kontaktspraudņu adapterus un pagarinātājus.

UZMANĪBU!

Vīsus elektriskos darbus, kas nepieciešami šīs ierīces uzstādīšanai, drīkst veikt kvalificēts elektriķis.

- Pārliecinieties, ka tehnisko datu plāksnītē norādītie parametri atbilst elektrotīkla parametriem.
- Ierīce ir jāsazemē.
- Vienmēr izmantojiet pareizi uzstādītu un drošu elektrotīkla kontaktligzdu.
- Ja mājas elektroapgādes kontaktligzda nav sazemēta, savienojiet ierīci ar atsevišķu zemējumu, kas atbilst pašlaik spēkā esošajiem noteikumiem, konsultējoties ar kvalificētu elektriķi.
- Pārliecinieties, ka netiek bojātas elektrotehniskās sastāvdaļas (piem., elektrotīkla kontaktspraudnis, elektroapgādes kabelis, kompresors). Sazinieties ar pilnvarotu servisa centru vai elektriķi, lai aizstātu elektrotehniskos komponentus.
- Elektroapgādes kabelim jāatrodas zemāk par elektrotīkla kontaktligzdu.
- Pieslēdziet kontaktspraudni kontaktligzdai tikai uzstādīšanas procesa beigās. Pārbaudiet, vai pēc ierīces uzstādīšanas var brīvi piekļūt kontaktspraudnim.
- Neatvienojiet ierīci, velkot aiz strāvas kabeļa. Vienmēr turiet strāvas kontaktdakšu.
- Šī ierīce ir aprīkota ar 13 A kontaktspraudni. Ja jānomaina kontaktspraudņa drošinātājs, izmantojiet tikai 13 A ASTA (BS 1362) drošinātāju (tikai AK un Trīraj).

2.3 Lietošana

BRĪDINĀJUMS!

Savainojumu, apdegumu vai elektrošoka risks.



Ierīce satur uzliesmojošu gāzi, izobutānu (R600a), dabasgāzi, kas ir videi praktiski nekaitīga. Rīkojieties uzmanīgi, lai nesabojātu dzesētāja shēmu, kas satur izobutānu.

- Nemainiet šīs ierīces specifiku.
- Iebūvētā produkta izmantošana atsevišķi štāvošanas ierīces veidā ir stingri aizliegta.
- Šī ierīce ir paredzēta lietošanai apkārtējā temperatūrā no 10°C līdz 38°C. Pareizu ierīces darbību var garantēt norādītajā temperatūras diapazonā.
- Neievietojiet ierīcē elektropreces (piem., saldējuma gatavotājus), izņemot gadījumus, kad ražotājs ir atļāvis to darīt.
- Dzesētāja kontūra bojājuma gadījumā rūpējieties, lai ierīces atrašanās telpā nebūtu liesmu un aizdegšanās avotu. Vēdiniet telpu.
- Nepieļaujiet uzkarstošu priekšmetu, piemēram, plastmasas detaļu saskarsmi ar ierīci.
- Nenovietojiet gāzētus dzērienus saldētavas nodalījumā. Tas izraisīs spiedienu dzēriena tvertnē.
- Neievietojiet ierīcē uzliesmojošas gāzes un šķidrums ierīcē.
- Neievietojiet ierīcē un neglabājiet tās tuvumā vai uz tās viegli uzliesmojošas vielas vai ar viegli uzliesmojošām vielām piesūcinātus priekšmetus.
- Nepieskarieties kompresoram un kondensatoram. Tie ir karsti.
- Neizņemiet saldētavā ievietotus produktus un nepieskarieties tiem, ja jūsu rokas ir slapjas vai mitras.
- Nesaldējiet atkārtoti pārtiku, kas jau ir bijusi atsaldēta.
- Ievērojiet uz saldētās pārtikas iepakojuma sniegtos uzglabāšanas norādījumus.
- Pirms ievietošanas saldētavā ietiniet pārtiku jebkādā materiālā, kas paredzēts saskarei ar pārtiku.
- Nepieļaujiet ēdiena saskari ar ierīces nodalījumu iekšējām sienām.

2.4 Iekšējais apgaismojums

⚠ BRĪDINĀJUMS!

Elektrošoka risks.

- Šis izstrādājums satur vienu vai vairākus gaismas avotus, kuru energoefektivitātes klase ir G.
- Attiecībā uz lampu(-ām), kas atrodas šī izstrādājuma iekšpusē, un rezerves daļu lampām, ko pārdod atsevišķi: šīs lampas ir izstrādātas, lai izturētu ārkārtējus fiziskus

apstākļus sadzīves tehnikā, piemēram, temperatūru, vibrāciju, mitrumu, vai ir paredzētas informācijas signalizēšanai par ierīces darbības stāvokli. Tās nav paredzētas citiem lietošanas veidiem un nav piemērotas mājaisaimniecības telpu apgaismojumam.

2.5 Apkope un tīrīšana

⚠ BRĪDINĀJUMS!

Pastāv traumu un ierīces bojājumu risks.

- Pirms apkopes izslēdziet ierīci un atvienojiet to no elektrotīkla.
- Šīs ierīces dzesēšanas iekārta satur ogļūdeņražus. Dzesēšanas iekārtas atkārtotas uzsildes darbus drīkst veikt tikai sertificēts speciālists.

2.6 Serviss

- Lai salabotu ierīci, sazinieties ar pilnvarotu servisa centru. Izmantojiet tikai oriģinālās rezerves daļas.
- Lūdzu, ņemiet vērā, ka pašrocīgi veikti remontdarbi vai remontdarbi, kurus veikušas neprofesionālas personas, var radīt apdraudējumu, un garantija var zaudēt spēku.
- Turpmāk norādītās rezerves daļas ir pieejamas vismaz septiņus gadus pēc modeļa ražošanas pārtraukšanas: termostati, temperatūras sensori, iespiestas shēmas, gaismas avoti, durvju rokturi, durvju eņģes, paplātes un grozi. Durvju blīves ir pieejamas vismaz 10 gadus pēc modeļa ražošanas pārtraukšanas. Pieejamības laiks jūsu valstī var būt ilgāks. Lai iegūtu papildu informāciju, apmeklējiet mūsu tīmekļa vietni.
- Lūdzu, ņemiet vērā, ka dažas no šīm rezerves daļām ir pieejamas tikai profesionāliem remontētājiem un ka ne visas rezerves daļas der visiem modeļiem.

2.7 Ierīces utilizācija

⚠ BRĪDINĀJUMS!

Pastāv traumu un nosmakšanas risks.

- Atvienojiet ierīci no elektropadeves.
- Nogrieziet strāvas kabeli un izmetiet to.
- Izņemiet durvis, lai novērstu bērnu vai dzīvnieku ieslēgšanu ierīcē.
- Šīs ierīces dzesētāja shēma un izolācijas materiāli nekaitē ozona slānim.
- Izolācijas slānis satur viegli uzliesmojošu gāzi. Sazinieties ar vietējo pašvaldību, lai

noskaidrotu, kā pareizi atbrīvojies no ierīces.

- Nesabojājiēt dzesēšanas bloka daļu, kas atrodas blakus siltummainim.

3. VADĪBAS PANELIS

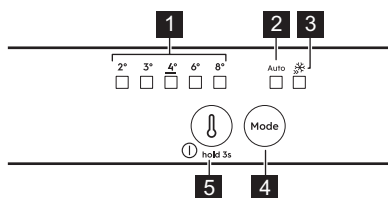

- 1 Temperatūras indikatori
- 2 Indikators AI CoolAssist
- 3 Indikators Extra Freeze
- 4 Taustiņš Mode
- 5 Temperatūras regulatora taustiņš/
Poga Ieslēgt/Izslēgt

3.1 Ieslēgšana/izslēgšana

Ieslēgšana

1. Iespraudiet kontaktdakšu sienas elektroīkla kontaktligzdā.
2. Ja nav iedegts neviens LED indikators, pieskarieties temperatūras regulatora pogai.

Izslēgšana

Turiet nospiestu temperatūras regulatora pogu 3 s. Visi indikatori izslēdzas.

3.2 Temperatūras regulēšana

Nospiediet temperatūras regulatoru. Mirgo pašreizējās temperatūras indikators LED. Pieskaroties temperatūras regulatoram, iestatījums pārvietojas par vienu pozīciju. Atkārtojiet procedūru, līdz ierīcē tiek sasniegta vēlamā temperatūra.

Temperatūras amplitūda var mainīties no 8 °C līdz 2 °C (ieteicamā — 4 °C).

- ① Iestatītā temperatūra tiks sasniegta 24 st laikā. Strāvas padeves pārtraukuma gadījumā iestatītā temperatūra tiek saglabāta.

3.3 AI CoolAssist

AI CoolAssist ir ar mašīnmācīšanos darbināma funkcija, kas pielāgo ierīces iestatījumus atkarībā no individuāliem lietošanas paradumiem, tostarp durvju atvēršanas biežuma un citām lietotāja darbībām ar ierīci. Kad aktīvi-

zēta, AI CoolAssist iespējo šādus viedus režīmus:

- temperatūras pārvaldība: automātiski regulē temperatūru ledusskapja un saldētavas nodalījumos, lai nodrošinātu optimālu pārtikas uzglabāšanu.
- Auto Shopping Mode: automātiski noregulē temperatūras iestatījumus ledusskapja nodalījumā pēc pārtikas produktu iegādes, lai ātri atdzesētu tikko pievienotos produktus. Šis režīms tiek iespējots automātiski, kad ir ieslēgts AI CoolAssist.
- Auto Vacation Mode: samazina elektroenerģijas patēriņu, kad ierīce netiek lietota trīs vai vairāk dienas pēc kārtas. Šis režīms tiek iespējots automātiski, kad ir ieslēgts AI CoolAssist.

Lai aktivizētu/deaktivizētu funkciju, nospiediet taustiņu Mode.

Kad funkcija ir ieslēgta, iedegas AUTO, bet citi indikatori nodziest.

Lai atgrieztos pie manuālā iestatījuma, nospiediet taustiņu Mode, līdz iedegas temperatūras indikators.

- ① Temperatūras regulēšanas poga ir atspējota, kad ir ieslēgts AI CoolAssist. Izslēdziet to, lai pielāgotu temperatūru.

- ① Aktivizējot AI CoolAssist, kamēr ir ieslēgts Extra Cool un/vai Extra Freeze, tiek deaktivizēts Extra Cool un Extra Freeze. Aktivizējot Extra Cool un/vai Extra Freeze, kamēr ir ieslēgts AI CoolAssist, tiek deaktivizēts AI CoolAssist.

3.4 Funkcija Extra Freeze

Funkciju Extra Freeze izmanto pārtikas produktu iepriekšējai sasaldēšanai un pakāpeniskai ātrai sasaldēšanai saldētavas nodalījumā. Šī funkcija paātrina svaigas pārtikas sasaldēšanu un pasargā esošos produktus no sasilšanas.

- ① Lai sasaldētu svaigus produktus, aktivizējiet Extra Freeze funkciju vismaz 24 st pirms sasaldēšanai paredzēto produktu ievietošanas saldētavā.

Lai aktivizētu Extra Freeze funkciju, nospiediet taustiņu Mode. Iedegsies indikators Extra Freeze.

❗ Šī funkcija automātiski izslēdzas pēc ne vairāk kā 52 st.

Lai izslēgtu funkciju, atkārtoti nospiediet Mode. Indikators Extra Freeze izslēgsies.

Lai atgrieztos pie manuālā iestatījuma, nospiediet taustiņu Mode, līdz iedegas temperatūras indikators.

3.5 Brīdinājums, ka durvis atvērtas

Ja ledusskapja durvis paliek atvērtas aptuveni 5 min, atskan skaņas signāls.

Lai skaņas signālu izslēgtu, piespiediet jebkuru pogu.

Skaņas signāls izslēdzas, kad tiek aizvērtas durvis.

❗ Ja neviena poga netiek piespiesta, signāls izslēgsies pēc 1 st.

3.6 Brīdinājums par paaugstinātu temperatūru

Kad temperatūra saldētavā ir pārāk augsta, mirgo temperatūras LED indikatori un dzirdams skaņas signāls.

Nospiediet jebkuru pogu, lai izslēgtu brīdinājumu un apturētu funkciju.

❗ Temperatūras LED indikatori turpina mirgot, līdz tiek atjaunoti ierastie darbības apstākļi. Skaņa automātiski izslēdzas pēc 1 st.

4. IKDIENAS LIETOŠANA

4.1 Durvju plauktu izvietojums

Ērtākai pārtikas uzglabāšanai durvju plauktus var novietot dažādos augstumos. Pavelciet plauktu uzaugšu, lai to pārvietotu.

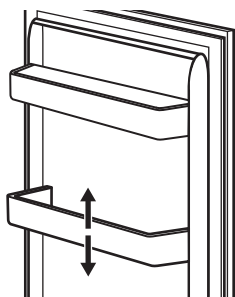

4.2 Izņemamie plaukti

Ledusskapja sienas ir aprīkotas ar vadīklām. Jūs varat mainīt plauktu pozīciju.

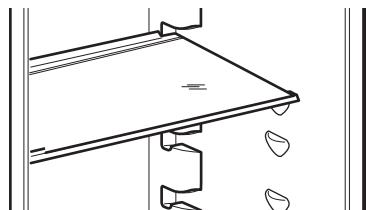

❗ Lai nodrošinātu pareizu gaisa cirkulāciju, neizņemiet virs dārzeņu atvilktnes esošos stikla plauktus.

4.3 Dārzeņu atvilktnē

Ierīces apakšējā daļā ir īpaša atvilktnē, kas paredzēta augļu un dārzeņu glabāšanai.

4.4 Atvilktni izņemšana

Lai izņemtu atvilktni no nodalījuma:

1. izvelciet atvilktni līdz atdurei;
2. kad sasniegts vadīkļas gals, viegli paceliet atvilktnes priekšpusi un izņemiet to no ierīces.

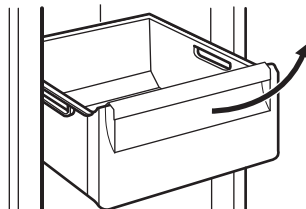

❗ Lai ievietotu atvilktni atpakaļ nodalījumā, veiciet iepriekš aprakstītās darbības pretējā kārtībā.

❗ Lai izņemtu atvilktni, dažiem modeļiem vispirms ir jāizņem pudeļu nodalījums.

4.5 MULTIFLOW

Ledusskapja nodalījums ir aprīkots ar MULTIFLOW ventilatoru, kas ļauj ātri un efektīvi atdzesēt produktus un uzturēt vienmērīgu temperatūru nodalījumā.

Ventilators aktivizējas automātiski un darbojas vienīgi tad, kad durvis ir aizvērtas.

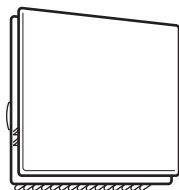

ⓘ Nebloķējiet gaisa atveres.

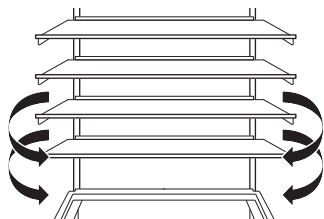

ⓘ Nenoņemiet paneli MULTIFLOW. Tīrīšanas norādījumus skatiet nodaļā "Apkope un tīrīšana".

4.6 Svaigas pārtikas sasaldēšana

Izmantojiet saldētavas nodalījumu svaigas pārtikas sasaldēšanai un dziļi saldētas pārtikas ilgstošai uzglabāšanai.

Aktivizējiet funkciju Extra Freeze vismaz 24 st pirms sasaldēšanai paredzēto produktu ievietošanas saldētavā.

Glabājiet svaigu pārtiku vienmērīgi izkārtotā veidā pirmajā nodalījumā vai atvilktnē no augšas.

Nepārsniedziet maksimālo pārtikas daudzumu, ko drīkst sasaldēt, nepievienojot citu svaigu pārtiku 24 st (sk. tehnisko datu plāksnīti).

Kad sasaldēšanas process ir pabeigts, ierīce pati atjauno iepriekšējos temperatūras iestatījumus (skatiet sadaļu "Funkcija Extra Freeze").

ⓘ Temperatūra ledusskapja iekšpusē var mainīties.

Lai iegūtu papildinformāciju, skatiet sadaļu "Saldēšanas padomi".

4.7 Saldētas pārtikas glabāšana

Pirmo reizi ieslēdzot ierīci, kā arī pēc ilgstošas neizmantošanas aktivizējiet funkciju Extra Freeze vismaz 3 st pirms produktu ievietošanas saldētavas nodalījumā.

Lai uzglabātu lielu pārtikas daudzumu, izņemiet atvilktnes un novietojiet produktus tieši uz plauktiem, vismaz 15 mm atstātos no durvīm.

⚠ UZMANĪBU!

Ja strāvas padeve bijusi pārtraukta ilgāku laiku nekā tehnisko datu plāksnītē norādīto laiku ("elektroenerģijas padeves atjaunošanas laiks"), tad atkausētā pārtika jāizmanto nekavējoties. Skatiet sadaļu "Brīdinājums par paaugstinātu temperatūru".

5. IETEIKUMI UN PADOMI

5.1 Padomi elektroenerģijas taupīšanai

- Saldētava. Oriģinālā konfigurācija nodrošina visefektīvāko enerģijas izmantošanu.
- Ledusskapis. Konfigurācijā ar ierīces apakšējā daļā ievietotām atvilktnēm un vienmērīgi izkārtotiem plauktiem tiek nodrošināts visefektīvākais

elektroenerģijas patēriņš. Durvju plauktu pozīcija neietekmē elektroenerģijas patēriņu.



- Nevirīniet bieži ierīces durvis un neturiet tās atvērtas ilgāk nekā tas nepieciešams.
- Saldētava. Jo aukstāka iestatītā temperatūra, jo lielāks elektroenerģijas patēriņš.
- Ledusskapis. Neiestatiet pārāk augstu temperatūru, ja vien tas nav nepieciešams pārtikai.

- Ja apkārtējās vides temperatūra ir augsta, temperatūras regulators ir iestatīts uz zemu temperatūru un ierīcē ir ievietots maksimāls produktu daudzums, tad kompresors, iespējams, darbosies nepārtrauktā darbības režīmā, veidojot apsarmojumu vai ledu uz iztvaikoņtāja. Šādā gadījumā iestatiet temperatūras regulatoru uz augstāku temperatūru, lai veiktu automātisku atkausēšanu.
- Neaizsedziet ventilācijas restes un atveres.
- Pārliecinieties, ka ierīcē ievietotie pārtikas produkti ir izvietoti tā, lai gaiss varētu cirkulēt pa ierīces aizmugurē izvietotajām iekšējām atverēm.

5.2 Saldēšanas padomi

- Nesasaldējiet pudeles vai skārdenes ar dzērieniem, jo īpaši, ja dzēriens satur oglekļa dioksīdu. Saldēšanas laikā tās var uzsprāgt.
- Neievietojiet saldētavas nodalījumā karstus ēdienus.
- Neievietojiet nesasaldētu pārtiku tieši blakus sasaldētai pārtikai.
- Neēdiet ledu gabaliņus, ledū sasaldētu ūdeni vai ledenes uzreiz pēc to izņemšanas no saldētavas, lai izvairītos no pārāk liela aukstuma mutē.
- Nesasaldējiet atkārtoti jau atkausētus produktus.

5.3 Padomi saldētas pārtikas glabāšanai



- Saldētavas nodalījums ir marķēts ar apzīmējumu   
- Labs temperatūras iestatījums, kas nodrošina saldētu pārtikas produktu glabāšanu temperatūrā, kas ir vienāda vai zemāka par -18 °C.
- Augstāks temperatūras iestatījums ierīcē var saīsināt produktu derīguma termiņu.
- Saldētus pārtikas produktus var glabāt visā saldētavas nodalījumā.
- Atstājiet pietiekami daudz vietas apkārt produktiem, lai ap tiem varētu brīvi cirkulēt gaiss.

5.4 Glabāšanas laiks saldētavas nodalījumā

Pārtikas veids	Derīguma termiņš (mēneši)
Maize	3
Augļi (izņemot citrusaugļus)	6 - 12

Pārtikas veids	Derīguma termiņš (mēneši)
Dārzeni	8 - 10
Pārpalikumi, ne gaļa	1 - 2
Piena produkti:	
Sviests	6 - 9
Mīksts siers (piem., mocarella)	3 - 4
Čiets siers (piem., parmezāns vai Cederas siers)	6
Jūras veltes:	
Treknas zivis (piem., lasis, skumbrija)	2 - 3
Tiasas zivis (piem., menca, plekste)	4 - 6
Garneles	12
Nolobīti ēdamie gliemeži un mīdijas	3 - 4
Termiski apstrādātas zivis	1 - 2
Gaļa:	
Putnu gaļa	9 - 12
Liellopa gaļa	6 - 12
Cūkgaļa	4 - 6
Jēra gaļa	6 - 9
Desiņas	1 - 2
Šķiņķis	1 - 2
Pārpalikumi, ar gaļu	2 - 3

5.5 Ieteikumi pārtikas glabāšanai ledusskapī

 Svaigās pārtikas glabāšanas nodalījums ir atzīmēts ar .

- Labs temperatūras iestatījums, kas nodrošina svaigas pārtikas uzglabāšanu, ir +4 °C vai zemāks.
- Šķidrums un ēdienu glabāšanai izvairīties no garšām un smakām nodalījumā.
- Lai izvairītos no pagatavota ēdiena un jēlu produktu savstarpēja piesārņojuma, ievietojiet pagatavoto apsegtā traukā un nošķiriet to no jēliem produktiem.
- Ietīniet piemērotā iepakojumā un novietojiet gaļu uz stikla plaukta virs dārzeņu atvilktnes.

- Atkausējiet pārtiku ledusskapī.
- Neievietojiet ierīcē karstus ēdienus.
- Nomazgājiet augļus un dārzeņus un novietojiet tos attiecīgajā (dārzeņu atvilktnē).
- Neuzglabājiet ledusskapī eksotiskos augļus.
- Neuzglabājiet ledusskapī glabāt tādus dārzeņus kā tomāti, kartupeļi, sīpoli un ķiploki.
- Aizskrūvējiet pudeles, pirms tās ieliekat ledusskapī.

6. APKOPE UN TĪRĪŠANA

⚠ BRĪDINĀJUMS!

Skatiet sadaļas "Drošība".

6.1 Ierīces iekšpuses tīrīšana

Pirms lietošanas nomazgājiet iekšpusi un visus papildpiederumus ar remdenu ūdeni un neitrālām ziepēm, pēc tam izžāvējot.

⚠ UZMANĪBU!

Ierīces papildpiederumi un detaļas nav piemērotas mazgāšanai trauku mazgājamajā mašīnā.

6.2 Periodiska tīrīšana

Regulāri fīriet aprīkojumu:

- Tīriet ierīces iekšpusi un papildpiederumus ar siltu ūdeni un neitrālām ziepēm. Noskalojiet un noslaukiet.
- Regulāri noslaukiet durvju blīvījumus.

6.3 Ledusskapja atkausēšana

Ledusskapja atkausēšana notiek automātiski. Ūdens, kas rodas atkausēšanas procesā, uz-

krājas tvertnē uz kompresora un iztvaiko. Tvertni nevar noņemt.

6.4 Saldētavas atkausēšana

Saldētava nesasalst. Uz iekšējām sienām un pārtikas neveidojas ledus slānis, ierīcei darbojoties.

6.5 Ierīces ilgstoša neizmantošana

Ja ierīce netiek ilgstoši lietota, veiciet šādus piesardzības pasākumus:

1. Atvienojiet ierīci no elketrības strāvas padeves.
2. Izņemiet no tās visus pārtikas produktus.
3. Izfīriet ierīci un nofīriet visus tās papildpiederumus.
4. Atstājiet durvis pusvīrus, lai novērstu nepatīkama aromāta veidošanos.

7. TRAUCĒJUMMEKLĒŠANA

⚠ BRĪDINĀJUMS!

Skatiet sadaļas "Drošība".

7.1 Ko darīt, ja...

Problēma	Iespējamais cēlonis	Risinājums
ierīce nedarbojas.	ierīce ir izslēgta.	ieslēdziet ierīci.
	Elektrofīkla vada spraudnis nav pareizi savienots ar elektrofīkla kontaktligzdu.	Savienojiet elektrofīkla vada spraudni ar elektrofīkla kontaktligzdu pareizi.
	Elektrofīkla kontaktligzdā nav elektriskā sprieguma.	Savienojiet citu elektroierīci ar elektrofīkla kontaktligzdu. Sazinieties ar kvalificētu elektriķi.

Problēma	Iespējamais cēlonis	Risinājums
Ierīce rada pārāk daudz trokšņu.	Ierīce nav pareizi atbalstīta.	Pārbaudiet, vai ierīce ir novietota stabili.
Ieslēgts akustiskais vai vizuālais brīdinājuma signāls.	Skapītis nesēn tika ieslēgts.	Skatiet sadaļu "Brīdinājums par paaugstinātu temperatūru" vai "Brīdinājums, ka durvis atvērtas".
	Ierīces temperatūra ir pārāk augsta.	Skatiet sadaļu "Brīdinājums par paaugstinātu temperatūru" vai "Brīdinājums, ka durvis atvērtas".
	Ierīces durvis ir atstātas vaļā.	Aizveriet durvis.
Kompresors darbojas nepārtraukti.	Temperatūra ir iestatīta nepareizi.	Skatiet nodaļu "Vadības panelis".
	Vienlaikus ievietots pārāk liels ēdiena daudzums.	Pagaidiet pāris stundas un pēc tam pārbaudiet temperatūru atkal.
	Istabas temperatūra ir pārāk augsta.	Skatiet nodaļu "Uzstādīšana".
	Ierīcē ievietotā pārtika pārāk silta.	Pirms ievietošanas ierīcē uzglabāšanai ļaujiet atdzist līdz istabas temperatūrai.
	Durvis nav pareizi aizvērtas.	Skatīt sadaļu "Aizverot durvis".
	Ir aktivizēta funkcija Extra Freeze.	Skatiet sadaļu "Extra Freeze funkcija".
Kompresors nesāk darboties uzreiz pēc "Extra Freeze" nospiešanas vai pēc temperatūras mainīšanas.	Kompresors sāk darbu pēc kāda laika.	Tas ir normāli; kļūdas nav.
Ierīces durvis nav pareizi salāgotas, vai tās saskaras ar ventilācijas režģi.	Ierīce nav nolīmeņota.	Skatiet uzstādīšanas norādes.
Ierīces durvis neatveras viegli.	Jūs mēģināt atkārtoti atvērt ierīces durvis uzreiz pēc to aizvēršanas.	Pagaidiet dažas sekundes pirms atverat durvis pēc to aizvēršanas.
Nestrādā lampiņa.	Lampiņa izgaismo gaidstāves režīmu.	Aizveriet un atveriet ierīces durvis.
	Lampiņa ir bojāta.	Sazinieties ar pilnvarotu servisa centru.
Ierīcē ir pārāk daudz sarmas un ledus.	Durvis nav aizvērtas pareizi.	Skatīt sadaļu "Aizverot durvis".
	Paplāksne ir deformēta vai netīra.	Skatīt sadaļu "Aizverot durvis".
	Pārtika nav atbilstoši iepakota.	Iepakojiet pārtiku atbilstoši.
	Temperatūra ir iestatīta nepareizi.	Skatiet nodaļu "Vadības panelis".
	Ierīce ir pilnībā piepildīta, un tā ir iestatīta uz zemāko temperatūru.	Iestatiet augstāku temperatūru. Skatiet nodaļu "Vadības panelis".

Problēma	Iespējamais cēlonis	Risinājums
	Ierīcē iestatītā temperatūra ir pārāk zema, un apkārtējā temperatūra ir pārāk augsta.	Iestatiet augstāku temperatūru. Skatiet nodaļu "Vadības paneļis".
Uz ledusskapja aizmugurējās plātnes tek ūdens.	Automātiskās atkausēšanas laikā kūst sarma uz aizmugurējās plātnes.	Tas ir pareizi.
Ledusskapī ir pārāk daudz ūdens kondensāta.	Ierīces durvis tika virinātas pārāk bieži.	Atveriet ierīces durvis tikai tad, kad tas ir nepieciešams.
	Ierīces durvis nav bijušas pilnībā aizvērtas.	Pārliecinieties, ka durvis ir pilnībā aizvērtas.
	Uzglabātā pārtika nav bijusi iesaiņota.	Pirms pārtikas uzglabāšanas ierīcē, iesaiņojiet to piemērotā iepakojumā.
	Ir normāli, ja vasarā un rudenī rodas lielāks kondensāta daudzums sakarā ar lielāku gaisa un pārtikas mitruma pakāpi. Ledusskapis nerada nekādu mitruma daudzumu. Pēc šī perioda mitrums ledusskapī samazināsies.	Vasarā un rudenī iestatiet ledusskapī siltāku temperatūru (aptuveni 6 līdz 7 °C).
Uz stikla plauktiem ir ūdens pilieni.	Ledusskapī ir pārāk liels mitruma līmenis.	Noslaukiet stikla plauktus ar drāniņu, lai atbrīvotos no pilieniem.
Uz grīdas tek ūdens.	Kūstošā ūdens izvads nav pievienots virs kompresora novietotajai tvaiku uztveršanas palātei.	Savienojiet kūstošā ūdens izvadu ar tvaiku uztveršanas palāti.
Nevar iestatīt temperatūru.	Ir aktivizēta Extra Freeze funkcija.	Izslēdziet funkciju Extra Freeze manuāli vai uzgaidiet, līdz funkcija automātiski izslēdzas. Skatiet sadaļu "Extra Freeze funkcija".
Ierīces temperatūra ir pārāk zema vai pārāk augsta.	Temperatūra nav iestatīta pareizi.	Iestatiet augstāku/zemāku temperatūru.
	Durvis nav pareizi aizvērtas.	Skatiet sadaļu "Aizverot durvis".
	Ēdiens ir pārāk karsts.	Ļaujiet pārtikai atdzist, pirms to ievietojat uzglabāšanai.
	Vienlaikus tiek uzglabāts pārāk liels ēdiena daudzums.	Ievietojiet mazāk pārtikas produktu vienlaicīgi.
	Ierīces durvis ir tikušās pārāk bieži atvērtas.	Atveriet ierīces durvis tikai tad, kad tas ir nepieciešams.
	Ir aktivizēta funkcija Extra Freeze.	Skatiet nodaļu "Extra Freeze funkcija".

Problēma	Iespējamais cēlonis	Risinājums
	Ierīcē necirkulē aukstais gaiss.	Pārlicinieties, ka ierīcē cirkulē aukstais gaiss. Skatiet nodaļu "Ieteikumi un padomi".
Vienlaikus mirgo temperatūras iestatījumu gaismas diodes.	Izmērot temperatūru, radusies kļūda.	Sazinieties ar pilnvaroto servisa centru. Dzesēšanas sistēma turpinās uzturēt pārtiku atdzesētu, taču temperatūras pielāgošana nebūs pieejama.

i Ja problēma joprojām pastāv, sazinieties ar pilnvaroto servisa centru.

7.2 Spuldzes maiņa

Sazinieties ar pilnvaroto servisa centru, lai nomainītu lampu.

7.3 Aizverot durvis

1. Nofīriet durvju blīves.
2. Lai pielāgotu durvis, skatiet uzstādīšanas norādījumus.
3. Lai nomainītu defektīvas durvju blīves, sazinieties ar pilnvaroto servisa centru.

8. TEHNISKIE DATI

Tehniskā informācija ir norādīta energoefektivitātes marķējumā un ierīces tehnisko datu plāksnītē, kas var atrasties uz ierīces vai tās iekšpusē.

Tikai Šveicē

Spriegums: 220-240 V

Frekvence: 50 Hz

Tikai ES

QR kods uz ierīces komplektācijā iekļautā energoefektivitātes marķējuma sniedz tīmekļa saiti uz informāciju par ES EPREL datu bāzē iekļauto ierīces ekspluatācijas raksturlielumu informāciju. Glabājiet energoefektivitātes marķējumu kopā ar lietotāja rokasgrāmatu un visiem pārējiem ierīces komplektācijā iekļau-

tajiem dokumentiem. Šo pašu informāciju var uzzināt arī EPREL, atverot saiti <https://eprel.ec.europa.eu> un norādot ierīces energoefektivitātes nominālo datu plāksnītē norādīto modeļa nosaukumu un produkta numuru. Lai saņemtu detalizētu informāciju par energomarķējumu, atveriet saiti www.theenergylabel.eu.

Tikai Apvienotajā Karalistē

QR kods uz ierīces komplektācijā iekļautā energomarķējuma sniedz tīmekļa saiti uz informāciju par ierīces ekspluatācijas parametriem. Glabājiet energoefektivitātes marķējumu kopā ar lietotāja rokasgrāmatu un visiem pārējiem ierīces komplektācijā iekļautajiem dokumentiem.

9. INFORMĀCIJA TESTĒŠANAS IESTĀDĒM

Ierīces uzstādīšana un sagatavošana EcoDesign pārbaudei atbilst:

UK	BS EN 62552
ES, Šveice, Izraēla	EN 62552
Austrālija	IEC 62552
Dienvīdāfrika	SANS 62552

AAE	UAE.S 5010-3:2022
GCC	SASO-2892_2018

Ventilācijas prasībām, padziļinājumu izmēriem un minimālajam aizmugurējam attālumam jābūt tādām, kā norādīts šīs Lietotāja rokasgrāmatas Uzstādīšana. nodaļā. Lai iegūtu vairāk informācijas, arī par ielādes shēmām, sazinieties ar ražotāju.

10. AR VIDI SAISTĪTI APSVĒRUMI

Nododiet otrreizējai pārstrādei materiālus ar simbolu . Ievietojiet iepakojuma materiālus atbilstošajos konteīneros to otrreizējai pārstrādei. Palīdziet aizsargāt vidi un cilvēku veselību, nododot elektrisko un elektronisko ie-

kārtu atkritumus pārstrādei. Neizmetiet ierīces, kas apzīmētas ar simbolu  kopā ar mājsaimniecības atkritumiem. Nododiet ierīci vietējā pārstrādes uzņēmumā vai sazinieties ar savu pašvaldību.

