



TR78CBE

TR78CWE

BG Ръководство за употреба Барабанна сушилня	2
HU Használati útmutató Szárítógép	31
KK Қолдану туралы нұсқаулары Кептіргіш барабан	59



Добре дошли в AEG! Благодарим Ви, че избрахте нашия уред.



В нашето желание да бъдем устойчиви, намаляваме употребата на хартия и предоставяме пълните ръководства за потребителя онлайн. Ще получите достъп до Вашето пълно ръководство за потребителя на aeg.com/manuals



Вижте съвети за употреба, брошури, отстраняване на неизправности и информация за сервиз и ремонт на aeg.com/support



Купете аксесоари, консумативи и оригинални резервни части за Вашия уред на aeg.com/shop

Запазваме си правото на изменения.

СЪДЪРЖАНИЕ

1. ИНСТРУКЦИИ ЗА БЕЗОПАСНОСТ.....	2
2. ИНФОРМАЦИЯ ЗА БЕЗОПАСНОСТ.....	6
3. ОПИСАНИЕ НА ПРОДУКТА.....	8
4. ТЕХНИЧЕСКИ ДАННИ.....	10
5. КОНТРОЛНО ТАБЛО.....	10
6. PROGRAM.....	12
7. ОПЦИИ.....	14
8. НАСТРОЙКИ.....	15
9. ПРЕДИ ПЪРВА УПОТРЕБА.....	16
10. ВСЕКИДНЕВНА УПОТРЕБА.....	17
11. ПОЛЕЗНИ СЪВЕТИ.....	21
12. ГРИЖА И ПОЧИСТВАНЕ.....	21
13. ОТСТРАНЯВАНЕ НА НЕИЗПРАВНОСТИ.....	25
14. СТОЙНОСТИ НА ПОТРЕБЛЕНИЕ.....	28
15. ОПАЗВАНЕ НА ОКОЛНАТА СРЕДА.....	30

1. ⚠ ИНСТРУКЦИИ ЗА БЕЗОПАСНОСТ



Преди да започнете инсталиране и експлоатация на този уред, прочетете внимателно предоставените инструкции.

Производителят не носи отговорност за наранявания или повреди в резултат от неправилен монтаж или употреба. Винаги съхранявайте инструкциите на безопасно и достъпно място за бъдещи справки и изтеглете пълната версия, налична онлайн.



Предупреждение: Опасност от пожар/запалими материали.

Уредът съдържа запалим газ, пропан (R290), газ с високо ниво на екологична съвместимост. Уредът трябва да е разположен далеч от източници на запалване. Внимавайте да не причините повреда на хладилната верига със съдържание на пропан.

1.1 Безопасност за деца и лица в уязвимо положение

ВНИМАНИЕ!

Риск от задушаване, нараняване или трайно увреждане.

- Този уред може да бъде използван от деца над 8-годишна възраст, както и от лица с намалени физически, сетивни и умствени възможности или от лица без опит и познания, само ако те са под наблюдение или бъдат инструктирани относно безопасната употреба на уреда и разбират възможните рискове. Деца под 8-годишна възраст и хора с тежки или комплексни увреждания трябва да се държат далеч от уреда, освен ако не са под постоянно наблюдение.
- Не позволявайте на деца да си играят с уреда.
- Дръжте всички опаковки далече от деца и изхвърлете опаковките по местните правила.
- Пазете препаратите далеч от деца.
- Пазете децата и домашните любимци далеч от уреда, когато вратата е отворена.
- Ако уредът има устройство за детска безопасност, то трябва да се активира.
- Деца не трябва да извършват почистване или поддръжка на уреда, когато са без надзор.

1.2 Обща безопасност

- Този уред е предназначен само за сушене в домашна среда, машинно сушене на пране.

- Не използвайте функцията за сушилня, ако прането е замърсено с промишлени химикали.
- Този уред е предназначен за домашна употреба в затворени помещения.
- Този уред може да се използва в офиси, стаи в хотел, стаи в мотел, къщи за гости и други подобни места за настаняване, където това използване не надвишава (средно) нивото на домашна употреба.
- Не променяйте предназначението на уреда.
- Ако барабанната сушилня е поставена върху перална машина, използвайте свързващ кит. Свързващият кит, предлаган в магазините, може да бъде използван само за уреда, посочен в инструкциите, които са предоставени с него. Прочетете внимателно преди инсталиране (вижте ръководството за потребителя на комплекта).
- Уредът може да се инсталира като свободностоящ или под кухненския плот, като спазвате съответното разстояние (вж. в брошурата за Инсталиране).
- Не инсталирайте уреда зад врата, която се заключва, плъзгаща се врата или врата с панти в срещуположната на уреда страна, които биха възпрепятствали пълното отваряне на уреда.
- Осигурете циркулация на въздух между уреда и пода. Вентилационният отвор в основата не бива да бъде покриван от килим или други постелки за под.
- **ПРЕДУПРЕЖДЕНИЕ:** Уредът не трябва да е захранван чрез външно превключващо устройство като таймер или да е свързан към електрическа верига, която постоянно се включва и изключва от устройство.
- Включете захранващия щепсел към контакта само в края на инсталационния процес. Уверете се, че щепселът на захранването е достъпен след инсталирането.
- **ПРЕДУПРЕЖДЕНИЕ:** Не монтирайте уреда в помещение без въздушен обмен.

Уредът съдържа запалим газ, пропан (R290), газ с високо ниво на екологична съвместимост. Уредът трябва да е разположен далеч от източници на запалване. Внимавайте да не причините повреда на хладилната верига със съдържание на пропан.

- ПРЕДУПРЕЖДЕНИЕ: Дръжте вентилационните отвори в корпуса на уреда или във вградената структура, без да са възпрепятствани.
- ПРЕДУПРЕЖДЕНИЕ: Не повреждайте хладилната верига.
- ПРЕДУПРЕЖДЕНИЕ: Не докосвайте достъпните метални перки на кондензатора с голи ръце. Риск от нараняване. Носете предпазни ръкавици.
- Ако охранващият кабел е повреден, той трябва да се смени от производителя, негов оторизиран сервизен център или квалифицирано лице, за да се избегне опасност.
- Не превишавайте максималното количество пране от 8,0 кг.
- Избършете праха или остатъците от опаковането, които са се натрупали около уреда.
- Не използвайте уреда без филтър. Почиствайте филтъра за влакна преди и след всяка употреба.
- Не сушете неизпрани дрехи в сушилнята.
- Тъкани, които са били замърсени с вещества като мазнина за готвене, ацетон, алкохол, бензин, керосин, препарати за премахване на петна, терпентин, восък и препарати за премахване на восък, трябва да се изперат с гореща вода и перилен препарат, преди да се изсушат в сушилня.
- Предмети като порест каучук (латексова пяна), шапчици за душ, водонепроницаеми тъкани, артикули с гумена основа и дрехи или възглавници, снабдени с подложки от порест каучук, не трябва да се сушат в сушилня.
- Уверете се, че между вратичката на уреда и гуменото уплътнение няма затиснато пране.

- Омекотители на тъкани или подобни препарати трябва да се използват само според предписанията на производителя.
- Премахнете всички предмети от прането, които могат да причинят запалване, като запалки или кибрити.
- **ПРЕДУПРЕЖДЕНИЕ:** Никога не спирайте барабанната сушилня преди края на цикъла на сушене, освен ако няма да извадите бързо всички дрехи и след това ги прострете така, че топлината да се разпръсне.
- Преди извършване на поддръжка на уреда, изключете го и извадете щепсела от контакта.

2. ИНФОРМАЦИЯ ЗА БЕЗОПАСНОСТ

2.1 Инсталация



Предупреждение: Опасност от пожар/запалими материали.

- Махнете всички опаковки.
- Не монтирайте и не използвайте повреден уред.
- Следвайте инструкциите за инсталиране, приложени към уреда.
- Не монтирайте уреда в помещение без въздушен обмен
Уредът съдържа запалим газ, пропан (R290), газ с високо ниво на екологична съвместимост. Уредът трябва да е разположен далеч от източници на запалване. Внимавайте да не причините повреда на хладилната верига със съдържание на пропан.
- Винаги внимавайте, когато местите уреда, тъй като е тежък. Винаги използвайте предпазни ръкавици и затворени обувки.
- Не монтирайте уреда на места, където температурата може да е под 5°C или по-висока от 35°C.
- Подът, където ще се монтира уредът, трябва да е равен, стабилен, устойчив на топлина и чист.
- Винаги дръжте уреда вертикално, докато го местите.
- Когато уредът е поставен в постоянното си положение, проверете дали е

напълно нивелиран с помощта на нивелир. Ако не е, наместете крачетата.

2.2 Електрическо свързване

ВНИМАНИЕ!

Риск от пожар или токов удар.

- Включете захранващия щепсел към контакта само в края на инсталацията. Уверете се, че щепселът за захранване е достъпен след монтаж.
- **ПРЕДУПРЕЖДЕНИЕ:** Този уред е предназначен за монтаж / свързване към заземителна връзка в сградата.
- Уверете се, че параметрите на табелката с технически данни са съвместими с електрическите данни на захранващата мрежа.
- Винаги използвайте правилно инсталиран, устойчив на удари контакт.
- Не използвайте разклонители или адаптери с много входове.
- Не изключвайте уреда, като дърпате от захранващия кабел. Винаги издърпвайте щепсела на захранването.
- Не пипайте захранващия кабел или щепсела с мокри ръце.

2.3 Използване

ВНИМАНИЕ!

Опасност от нараняване, токов удар, пожар, изгаряне или повреда на уреда.

- Този уред е предназначен само за домашна (на закрито) употреба.
- Не сушете повредените (скъсани, изтъркани) дрехи, които имат подплата или пълнеж.
- Ако прането е изпрано с препарат за отстраняване на петна, пуснете допълнителен цикъл на изплакване преди да стартирате цикъла на сушене.
- Сушете само тъкани, които са подходящи за сушене в уреда. Следвайте инструкцията за почистване на етикета на всяка дреха.
- Не пийте и не пригответе храна с кондензираната вода/дестилираната вода. Това може да причини здравословни проблеми на хората и домашните любимци.
- Не сядайте и не стъпвайте върху отворената врата на уреда.
- Не сушете капещи мокри дрехи в уреда.

2.4 Грижа и почистване

ВНИМАНИЕ!

Опасност от нараняване или повреда на уреда.

- Не използвайте водна струя или пара, за да почистите уреда.
- Почистете уреда с мокра, мека кърпа. Използвайте само неутрални препарати. Не използвайте абразивни кърпи, разтворители или метални предмети.
- Бъдете внимателни при почистване на уреда, за да предотвратите повреда на системата за охлаждане.
- Не докосвайте металните ребра на кондензатора с голи ръце, за да се предотврати нараняване. Винаги носете предпазни ръкавици и почиствайте внимателно, за да се избегне повреда на металната повърхност.
- При почистване на филтрите изхвърлете мъха в кофата за боклук, за

да се предотврати навлизането на микропластмасата във водната система.

2.5 Компресор

ВНИМАНИЕ!

Риск от повреда на уреда.

- Компресорът и неговите системи в барабанната сушилна са заредени със специален препарат, който не съдържа флоро-хлоро-хидроген. Системата трябва да стои изправена. Увреждането на системата може да предизвика теч.

2.6 Обслужване

- За поправка на уреда се свържете с оторизирания сервизен център. Използвайте само оригинални резервни части.
- Моля, имайте предвид, че собственоръчната поправка или поправката, която не е извършена от специалист, може да има последици, свързани с безопасността и да анулира гаранцията.
- Следните резервни части са налични най-малко 10 години след като моделът е бил спрял от производство: уплътнения и уплътнения, ключове и копчета, помпа за кондензация, заклъчалки на вратичката, мотори и моторни четки, скоростни кутии между електромотора и барабана, вентилаторни и вентилаторни колела, барабани и лагери, тръби за вода и свързано оборудване, включително маркучи, клапани и филтри, кабели и щепсели, печатни платки, електронни дисплеи, термостати и температурни сензори, софтуерни актуализации (включително софтуер за нулиране), пружини, нагреватели и нагреватели, електрически предпазители (отделно или свързани заедно), кондензатор на двигателя, макара за напрежение, опорна ролка, врати, уплътнения на вратата, дръжки на вратата, модули и панти за заключване на вратата, филтри за мъх, въздушни филтри, пластмасови периферни устройства, резервоар за конденс. Перриодът може да е по-дълъг за Вашата страна. За

повече информация, моля, посетете нашия уебсайт.

- Моля, имайте предвид, че някои от тези резервни части са налични само за професионални техници и не всички резервни части са подходящи за всички модели.
- Относно лампата(ите) в продукта и резервните лампи, продавани отделно: Тези лампи са предназначени да издържат на екстремни физически условия в домакинските уреди, като температура, вибрации, влажност или са предназначени да сигнализират информация за експлоатационното състояние на уреда. Те не са предназначени за използване по друг начин и не са подходящи за осветяване на помещения в дома.

2.7 Изхвърляне

ВНИМАНИЕ!

Риск от нараняване или задушаване.



Предупреждение: Опасност от пожар/опасност от материална повреда и повреда на уреда.

- Изключете уреда от електрозахранването и водоподаването.
- Извадете захранващия електрически кабел в близост до уреда и го изхвърлете.
- Уредът съдържа запалим газ (R290). Свържете се с вашия общински орган за информация как да изхвърлите правилно уреда.
- Премахнете дръжката на вратичката, за да предотвратите заклещването на деца или домашни любимци в барабана.
- Изхвърлете уреда в съответствие с местните изисквания за изхвърляне на "Отпадъци от електрическо и електронно оборудване (ОЕЕО)".

3. ОПИСАНИЕ НА ПРОДУКТА

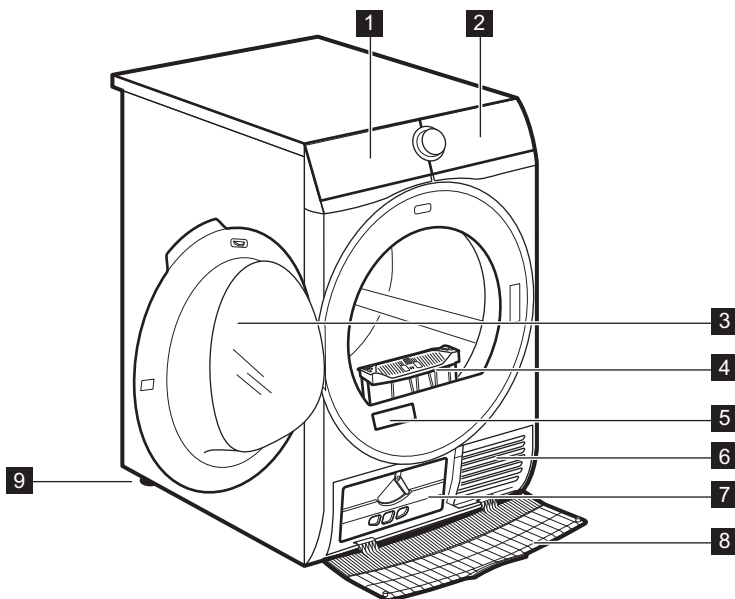

- 1 Контейнер за вода
- 2 Контролен панел
- 3 Врата на уреда
- 4 Filter (Филтър)
- 5 Табелка с данни и QR код
- 6 Въздушни отвори
- 7 Капак на кондензатора

- 8 Покривало на кондензатора
- 9 Регулируеми крачета



За по-лесно зареждане на прането или по-лесен монтаж, вратата може да се обръща (вижте отделната листовка).

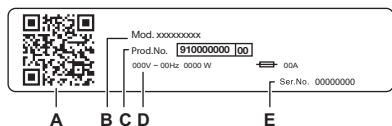

Табелката с основните данни показва:

- A. QR код
- B. име на модел
- C. номер на продукта
- D. електрически данни
- E. сериен номер

Сканирайте **QR кода** на уреда, за да регистрирате продукта и да извлечете максимума от него.

- Достъп до подробна информация за уреда, документация и статии за това как да използвате най-добрите функции (Ръководството за потребителя е налично и на aeg.com/manuals)
- Съвети за употреба, отстраняване на неизправности, информация за сервиз и ремонт (налични и на aeg.com/support)
- Купете аксесоари, консумативи и оригинални резервни части за Вашия уред (налични и на aeg.com/shop)

3.1 електрическо свързване

В края на монтажа можете да свържете захранващия кабел към контакта.

Табелата с етикети и глава „Технически данни“ указват необходимите електрически характеристики. Уверете се, че са съвместими с електрозахранването.

Проверете дали домашната Ви електроинсталация може да поеме максималното натоварване, което се изисква, като вземете под внимание и всички останали работещи електроуреди.

Свържете уреда към заземен контакт.

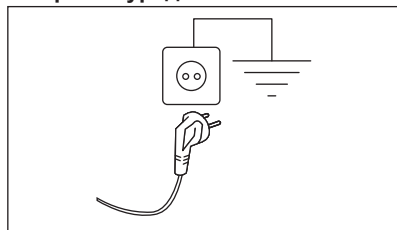

Когато уредът е инсталиран, захранващият кабел трябва да бъде лесно достъпен.

При необходимост от електрическо обслужване по монтажа на уреда, свържете се с нашия оторизиран сервизен център.

Производителят не носи никаква отговорност за щети или наранявания, поради неспазване на горните предпазни мерки.

4. ТЕХНИЧЕСКИ ДАННИ

Височина x Ширина x Дълбочина	85,0 x 59,6 x 66,3 см
Макс. дълбочина при отворена врата на уреда	110,8 см
Макс. ширина при отворена врата на уреда	95,8 см
Регулируема височина	85,0 см (+ 1,5 см – регулиране на крачетата)
Обем на барабана	118 л
Максимално количество за зареждане	8,0 кг
Напрежение	230 V
Честота	50 Hz
емисия на звуков сигнал във въздуха за цикъла на сушене на еко програма при максимално зареждане	66 dB(A)
Обща мощност	700 W
Вид употреба	Домакински
Допустима температура на околната среда	+ 5°C до + 35°C
Ниво на защита срещу проникване на твърди частици и влага, осигурено от защитното покритие, освен когато нисковолтовото оборудване няма защита срещу влага	IPX4
Обозначение за хладилен газ	R290
Тегло на хладилния агент	0,110 кг

5. КОНТРОЛНО ТАБЛО

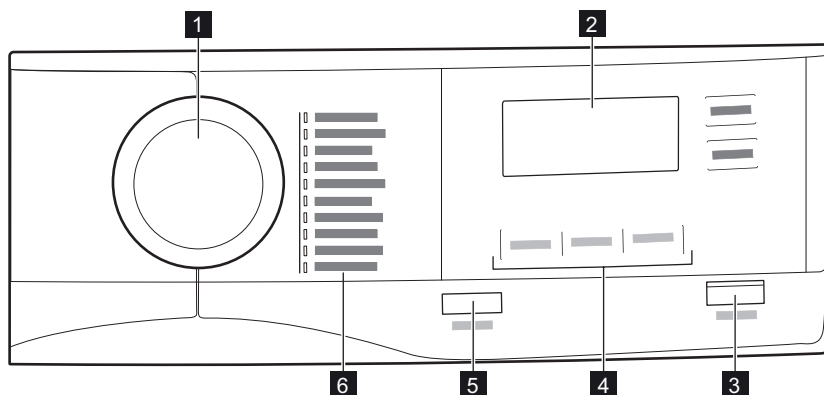

- 1** Селектор за програмите
- 2** Дисплей

- 3** Бутон  Start/Pause
- 4** Опции

5 Бутон **1** On/Off с функция за ниска мощност

6 Програми

5.1 Дисплей

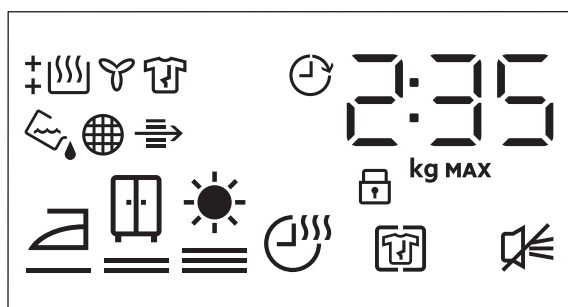

Символ на екрана	Описание на символите
2 : 35	индикация за време на цикъла
80 kg MAX	максимално количество за зареждане
0 ' 20h	избор на отложен старт (30 мин-20 ч)
	опция + Anti Crease е включена
	изкл. звънец
	защитата за деца е включена
	сушене на прането: сухо за гладене, сухо за прибиране, екстра сухо
	опция Time Dry е включена
	индикатор: <i>източете контейнера за вода</i>
	индикатор: <i>почистете филтъра</i>
	индикатор: <i>проверете кондензатора</i>
	индикатор: <i>фаза на сушене</i>
	индикатор: <i>фаза на охлаждане</i>
	индикатор: <i>фаза за защита от намачкване</i>
	опция Delay Start е включена

6. PROGRAM

Program	Зареждане 1)	Свойства / Фабрична маркировка 2)
MixDry	6,0 кг	Създадена за рутинно сушене на това, което перете без сортиране. Изсушава ежедневни дрехи, изработени от памук, блендове с памук и синтетика и синтетика. / ☺☺☺☺
Eco 3)	8,0 кг	Подходяща е за сушене на нормално мокро памучно пране и е най-ефективна от гледна точка на консумацията на енергия за сушене на мокро памучно пране. Нивото на сушене не се регулира и се дава по подразбиране на cupboard dry / готово за съхранение. / ☺☺
Cottons	8,0 кг	Програма за бели и цветни памучни тъкани. Настройката по подразбиране е за ниво на сушене, готово за съхранение. / ☺☺
Synthetics	4,0 кг	Смесени дрехи, съдържащи предимно синтетични влакна като полиестер, полиамид и др. / ☺☺☺☺
Delicates	2,0 кг	Препоръчва се за изкуствени деликатни тъкани като вискоза, изкуствена коприна, акрил и техните блендове. / ☺☺☺☺
Bedlinen XL	4,5 кг	Изсушава едновременно до три комплекта спално бельо. Намалява усукванията и заплитанията на големи артикули, за да се гарантира, че всяко спално бельо достига равномерна сухота без мокри петна. / ☺☺☺☺
Sportswear	4,0 кг	Изсушава общо спортно облекло, изработено от синтетични влакна, включително полиестер, блендове с еластан и полиамид. / ☺☺☺☺
Duvet	3,0 кг	Осигурява правилно сушене на вътрешните части на единични или двойни юргани, възглавници и ватирани одеяла. / ☺☺☺☺
Easy Iron	2,0 кг	Ограничава гънките при малки обеми памучни, синтетични и смесени тъкани за лесно гладене. Разполага с две нива на сушене: Ниво „Гладене“ оставя дрехите леко влажни за гладене или окачване; Ниво „За прибиране“ изсушава напълно тъканите. / ☺☺☺☺





















Program	Зареждане 1)	Свойства / Фабрична маркировка 2)
Refresh	1,0 кг	<p>Само за сухи дрехи Кратък цикъл с ниска температура, който помага за премахване на миризмите от малко количество дрехи. Предназначен също за сухи дрехи, които са били съхранявани дълго време.</p> 

1) Максималното тегло се отнася за сухи дрехи.

2) За знака на фабричната маркировка вижте глава **ВСЕКИДНЕВНА УПОТРЕБА: Подготовка на прането**.

3) Това е референтната програма, използвана за оценка на съответствието с регламентите на ЕС за екоди-зайн и енергиен етикет, Регламент (ЕС) 2023/2533 и Регламент (ЕС) 2023/2534. Тази програма може да суши памучно пране от първоначално съдържание на влажност на прането от 60% до целево крайно съдържание на влажност от зареждането от 0%.

6.1 Избор на програми и опции

Програми ¹⁾	Опции		
	 Dryness Level	 + Anti Crease	 Time Dry
MixDry	 	<input type="checkbox"/>	<input type="checkbox"/>
Eco	 2)	<input type="checkbox"/>	
Cottons	  	<input type="checkbox"/>	<input type="checkbox"/>
Synthetics	  	<input type="checkbox"/>	<input type="checkbox"/>
Delicates	 2)	<input type="checkbox"/>	
Bedlinen XL	  	<input type="checkbox"/>	<input type="checkbox"/>
Sportswear	 2)	<input type="checkbox"/>	
Duvet	 2)	<input type="checkbox"/>	
Easy Iron	 	<input type="checkbox"/>	
Refresh		<input type="checkbox"/>	

1) Заедно с програмата можете да зададете 1 или повече опции.

2) Зададена по подразбиране

7. ОПЦИИ

7.1 Dryness Level

Тази опция помага за постигане на желаната степен на сушене. Можете да изберете нивото на изсушаване:

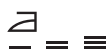

готовност за гладене - ниво **сухо** за гладене



готовност за прибиране – ниво **сухо** за прибиране ¹⁾



готовност за прибиране – ниво **съвсем сухо**

1) Опцията по подразбиране, свързана с програмата

Регулиране на желаната крайна влажност





Това може да е необходимо, тъй като резултатите от изсушаването се влияят от много условия, напр. вида вода, захранващото напрежение или околната температура и др.

КАК ДА ПОСТИГНЕТЕ ПЕРФЕКТНО СУШЕНЕ:

- Опитайте да регулирате опциите за степен на сушене (вижте опцията *Dryness Level* по-горе).
- Ако желаете допълнително да увеличите резултатите за сушене на прането, можете да промените настройката по подразбиране (вижте по-долу). Тази настройка ще действа при повечето програми, с изключение на програми Eco, Wool, Duvet, Down Jacket, Refresh ако са налични на машината.

За да промените степента по подразбиране на целевата крайна влажност:

- Включете уреда.
- Изберете 1 от наличните програми.
- Докоснете и задръжте бутоните  **Dryness Level** и  **+ Anti Crease** по едно и също време.







На дисплея се извежда един от символите:



 - максимално сушене

 - допълнително сушене

 - стандартно сушене

- Докоснете бутона  **Start/Pause** няколко пъти, докато достигнете желаната степен на влажност.

Dryness Level (Степени на сушене)	Символ на дисплея
максимално сушене	 
по-сухо пране	 
стандартно сухо пране	 

- За да запазите настройката, докоснете и задръжте бутоните  **Dryness Level** и  **+ Anti Crease** по едно и също време в продължение на около 2 секунди.

7.2 + Anti Crease

Удължава до 120 мин. фазата против намачкване (30 минути) в края на цикъла на сушене. След фазата на сушене, за да предпази от намачкване, барабана се върти от време на време. Прането може да се извади по време на фазата против намачкване.

7.3 End Signal

Прозвучава звуков сигнал при следното:

- край на цикъла
- начало и край на фазата против намачкване

Звуковият сигнал е винаги включен по подразбиране. Можете да използвате тази опция, за да активирате или деактивирате звука.

7.4 Time Dry

За: Cottons, Bedlinen **XL**, Synthetics и MixDry програми. Позволява на потребителя да зададе време за сушене от минимум 10 мин до максимум 2 часа (на стъпки по 10 мин). Когато тази опция е зададена на максимум, индикаторът за зареждане изчезва.



Цикълът продължава колкото е зададеното време на сушене, независимо от количеството пране и сухотата му.

ПРЕПОРЪКА ЗА ВРЕМЕ ЗА СУШЕНЕ

до 10 мин. действие само с хладен въздух (без топъл).

ПРЕПОРЪКА ЗА ВРЕМЕ ЗА СУШЕНЕ

10 – 40 мин допълнително сушене за подобряване на сухотата, след предишен цикъл на сушене.

>40 мин пълно сушене на малко количество пране до 4 кг, добре центрофугирано (>1200 об./мин.).

7.5 Delay Start





Позволява отлагане на старта на програмата за сушене за минимум 30 минути до максимум 20 часа.



8. НАСТРОЙКИ

8.1 Деактивиране на индикатора на контейнера за вода

Индикаторът на контейнера за вода е активиран по подразбиране. Започва да свети към края или по време на цикъла на сушене, ако резервоара за вода е пълен. Ако е монтиран комплектът за източване, контейнерът за вода се източва автоматично и индикаторът може да бъде деактивиран.



За да деактивирате индикатора:

1. Включете уреда.
2. Изберете 1 от наличните програми.
3. Докоснете и задръжте  + **Anti Crease** и  **End Signal** бутони едновременно.

Индикатор на контейнера за вода:  е изключен, а символът  се появява - индикаторът на контейнера за вода е **деактивиран** за постоянно





За да активирате отново индикатора на контейнера за вода, изпълнете горната процедура.

Индикатор на контейнера за вода:  е включен, а символът  се появява - индикаторът на контейнера за вода е **активиран** за постоянно

8.2 Брояч на часове работа

Тази функция дава възможност да се покаже общото време на работа на уреда в часове, което се брои от момента, в който е включен за първи път. Показва се действителното време на работа на циклите (не включва паузи или отложен старт).

За да визуализирате тази стойност, направете следното:

1. Включете уреда, като натиснете бутон  **On/Off**.
2. Натиснете и задръжте бутоните  **Dryness Level** и  **End Signal** за няколко секунди.



- След 3 секунди общият брой часове, в които уреда е работил, се показва на екрана: напр. ако времето за работа е **1276** часа, на екрана се показва текста **Hr** за 2 секунди, след което **12** за 2 секунди следван от **76**. Тази стойност се показва с поредица от две цифри едновременно: първите две цифри показват хиляди и стотици, вторите две цифри показват десетки и единици.

За да излезете от този режим, натиснете който и да е бутон, завъртете копчето за избор или изключете уреда.

8.3 Фабрични настройки по подразбиране

Тази функция позволява възстановяване на фабричните настройки по подразбиране. Запамените опции и режимите на работа ще бъдат нулирани.

За да **активирате** тази опция, следвайте стъпките по-долу:

- Включете уреда, като натиснете ① бутона **On/Off**.
- Изчакайте около 8 секунди.
- Натиснете и задръжте  **Time Dry** и  **Delay Start** бутони за няколко секунди.
- Уредът ще потвърди действието, като покаже . - - - .



Ако процедурата не работи (това може да бъде, поради изтичане на времето или грешна комбинация от клавиши), изключете уреда и повторете последователността отначало.

9. ПРЕДИ ПЪРВА УПОТРЕБА



Транспортните болтове се отстраняват автоматично при първото активиране на сушилнята. Възможно е да чуете шум.

За отключване на транспортните болтове:

- Включете уреда.
- Изберете която и да е програма.
- Натиснете бутона Старт/Пауза. Барабанът започва да се върти. Бравите на задните барабани се деактивират автоматично.

Преди да използвате уреда за сушене на дрехи:

- Почистете барабана на сушилнята с влажна кърпа.
- Започнете 1-часова програма с влажно пране.



При започване на цикъла на сушене (първите 3 – 5 минути) нивото на шума може да е малко по-високо. Това е заради стартирането на компресора. Това е нормално за уреди с компресор, като хладилници или фризери.

9.1 Необичайна миризма

Уредът е плътно опакован.

След разпаковането на продукта можете да усетите необичайна миризма. Това е нормално за чисто нови продукти.

Уредът е изграден от няколко различни вида материал, които всички заедно могат да генерират необичайна миризма.

С течение на времето, след няколко цикъла на сушене, необичайната миризма постепенно изчезва.

9.2 Шумове



По време на цикъла на сушене могат да се чуят различни шумове. Те са напълно нормални оперативни звуци.

Работен компресор.

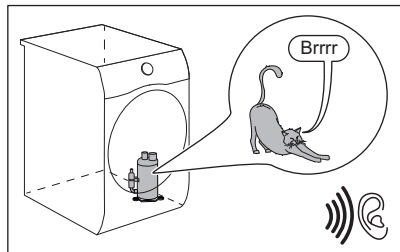

Въртящ се барабан.

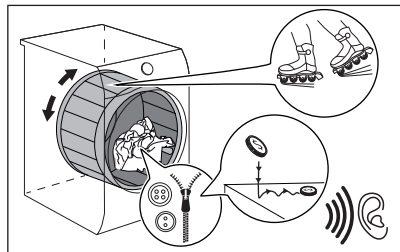

Работещи вентилатори.

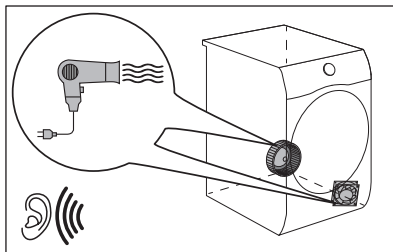

Работна помпа и прехвърляне на конденз в резервоара.

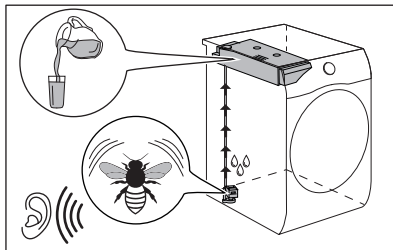

10. ВСЕКИДНЕВНА УПОТРЕБА

10.1 Подготовка на прането.



Зареждането на барабана до максималния капацитет, посочен за съответните програми, ще допринесе за икономията на енергия.



Много често дрехите след цикъла на измиване се месят и се заплитат напълно.





Сушенето на смесените и заплетени дрехи е неефективно.

За да се осигури правилен въздушен поток и равномерно изсушаване, се препоръчва да разклащате и зареждате една по една дрехите в сушилнята.

За да осигурите правилния процес на сушене:

- Закопчайте циповете.
- Закопчайте коланите и пликовете на юрганите.

- Не сушете връзки или панделки развързани (напр. връзки на престилки). Завържете ги, преди да стартирате програмата.
- Извадете всички предмети от джобовите.
- Обърнете наопаки дрехи с вътрешен слой от памук. Памучният слой трябва да гледа навън.
- Винаги задавайте подходяща програма за типа пране.
- Не поставяйте заедно светли и тъмни дрехи.
- Използвайте подходяща програма за памук, пуловери и плетива, за да намалите намачкването.
- Не надвишавайте максималното количество, описано в главата Програми, или показано на дисплея.
- Сушете само пране, подходящо за барабанно сушене. Вижте етикета на плата върху предметите.
- Не сушете големи и малки артикули заедно. Малките артикули може да се заключат в големите и да останат мокри.
- Разклатете големите дрехи, тъкани, преди да ги поставите в сушилнята. Това е за да се избягват влажните места вътре в плата след цикъла на сушене.

Текстилен етикет	Описание
	Прането е подходящо за сушене в сушилня.
	Прането е подходящо за сушене в сушилня на високи температури.
	Прането е подходящо за сушене в сушилня само на ниски температури.
	Прането не е подходящо за сушене в сушилня.

10.2 Зареждане на прането

ПРЕДУПРЕЖДЕНИЕ!

Уверете се, че прането не е попаднало между вратата на уреда и гуменото уплътнение.

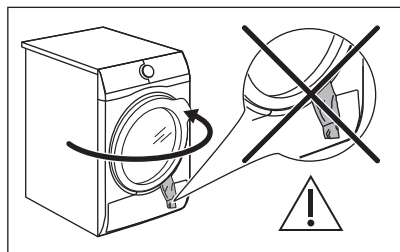

1. Отворете вратата на уреда като я издърпате.
2. Заредете прането по една дреха едновременно.
3. Затворете вратата на уреда.

10.3 Включване на уреда

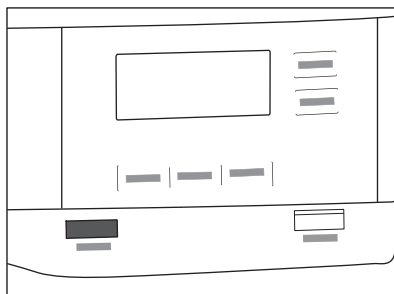

За да включите уреда:

Натиснете бутона  On/Off. Ако уредът е включен, някои индикатори се появяват на дисплея.

10.4 Режим с ниска мощност

За да се намали потреблението на енергия, тази функция автоматично деактивира уреда:

- След 5 минути, ако не стартирате програмата.
- 5 минути след края на програмата или фазата против намачкване.



Когато уредът премине в режим на ниска мощност, екранът и иконите се изключват. Можете да го активирате отново, като натиснете бутона On/Off.



Избраната по подразбиране програма, след повторно активиране от режим с ниска мощност, винаги е Есопрограма .

10.5 Настройване на програмата

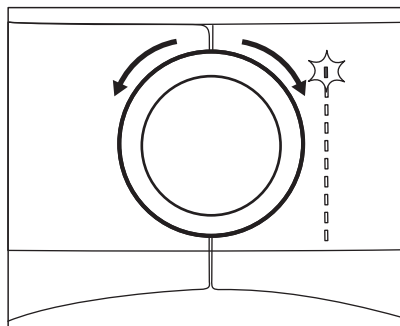

Използвайте програматора, за да настроите програмата. На дисплея се появява приблизителната продължителност на програмата.



Реалното време за сушене ще зависи от вида зареждане (количество и състав), температурата в помещението и първоначалната влажност на прането след фазата на центрофугиране.

10.6 Опции

Заедно с програмата, на която може да зададете 1 или повече специални опции.

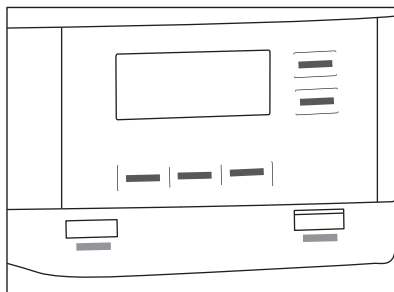

За да активирате или деактивирате дадена опция, докоснете съответния бутон или комбинация от два бутона. Съответният символ на дисплея или светодиода над бутона светва.

10.7 Опция за защита за деца

Заклучването за деца може да се активира, за да попречи на деца да си играят с уреда. Опцията „Защита за деца“ заключва всички сензорни бутона и бутона за програмата (тази опция не заключва бутона ① On/Off).

Можете да активирате опцията за защита за деца:

- преди да докоснете бутона **▶|| Start/ Pause**, уредът няма да може да стартира
- след като докоснете бутона **▶|| Start/ Pause**, програмите и опциите вече не са налични.

Активиране на опцията за защита за деца:

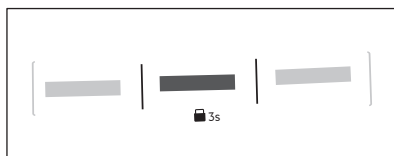

1. Включете сушилнята.
2. Изберете 1 от наличните програми.
3. Докоснете и задръжте бутон **[Child Lock] + Anti Crease** за около 3 секунди.

Символът **[Child Lock]** се показва на дисплея.

4. За да деактивирате заключването за деца, отново докоснете горния бутон, докато символът изчезне.

10.8 Стартиране на програмата

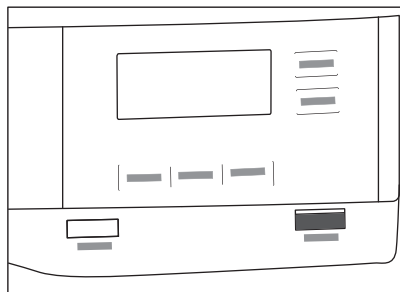

За стартиране на програмата:

Докоснете бутона **▶|| Start/Pause**.
Уредът стартира, а светодиода над бутона спира да мига и остава да свети.

10.9 Стартиране на програмата **Delay Start**

1. Изберете програмата за сушене и опциите.
2. Докосвайте бутона **⌚ Delay Start** многократно.
Времето за отлагане е на дисплея (напр. **12h**, ако програмата ще започне след 12 часа.)
3. За да активирате опцията **⌚ Delay Start**, докоснете бутона **▶|| Start/Pause**.

Времето за стартиране намалява на дисплея.

10.10 Промяна на програмата

За да смените дадена програмата:

1. Натиснете бутона **Ⓛ On/Off** за изключване на уреда.
2. Натиснете отново бутона **Ⓛ On/Off** за включване на уреда.
3. Задайте нова програма.

10.11 Край на програмата



Почиствайте филтъра и източвайте контейнера за вода след всеки цикъл на сушене. (Вижте глава ГРИЖИ И ПОЧИСТВАНЕ)

Ако цикълът на сушене приключи, символът **Ⓛ** се показва на дисплея. Ако **Ⓛ** опцията End Signal е включена, прозвучава прекъсващ звуков сигнал в продължение на 1 минута.



Ако не изключите уреда, се включва фазата против намачкване (не е активна с всички програми). Мигане **Ⓛ** символ указва, че фазата против намачкване се изпълнява. Прането може да се извади по време на тази фаза.

За да извадите прането:

1. Натиснете **Ⓛ** бутона On/Off в продължение на 2 секунди, за да изключите уреда.
2. Отворете вратата на уреда.
3. Извадете прането.
4. Затворете вратата на уреда.

Възможни причини за незадоволителни резултати при сушене:

- Неправилни настройки за ниво на сушене по подразбиране. Вж. глава „Регулиране на целевата крайна влажност“
- Температурата в помещението е прекалено ниска или прекалено висока. Оптималната стайна температура е между 18° – 25 °С.



Оставете вратата леко отворена след всеки цикъл, за да избегнете влажност.

11. ПОЛЕЗНИ СЪВЕТИ

11.1 Екологични съвети



Зареждането на барабана до максималния капацитет, посочен за съответните програми, ще допринесе за икономията на енергия.

- Центрофугирайте добре прането преди сушене.
- Не надвишавайте допустимите количества пране, посочени в глава „Програми“.
- Почиствайте филтъра след всеки цикъл на сушене.
- Не използвайте омекотител за тъкани за пране и след това за сушене. В

барабанната сушилня прането автоматично се омекотява.

- Водата от контейнера за вода може да се използва при гладенето на дрехи. Първо трябва да филтрирате водата, за да премахнете останалите текстилни влакна (подходящ е обикновеният филтър за кафе).
- Винаги дръжте отворите за въздухопоток на дъното на уреда чисти и незапушени.
- Уверете се, че потокът е достатъчен там, където ще бъде монтиран уредът.



12. ГРИЖА И ПОЧИСТВАНЕ

12.1 График за периодично почистване

Периодичното почистване спомага за удължаването на работата на уреда Ви.

Ако уредът не се използва дълго време, изключете уреда от контакта.

График с показатели за периодично почистване:

Почистване на филтъра	Когато индикаторът  мига
Изпразнете контейнера за вода	Когато индикаторът  мига
Почистване на кондензатора	Когато индикаторът  мига
Почистване на сензора за влажност	Поне 3 или 4 пъти годишно
Почистване на барабана	На всеки два месеца
Почистване на командното табло и корпуса	На всеки два месеца
Почистване на отворите за въздушен поток	На всеки два месеца

Следните параграфи съдържат инструкции при почистването на всяка част.

12.2 Отстраняване на чужди предмети



Уверете се, че джобовите са опразнени и всички разхлабени елементи са затегнати, преди да започнете цикъла на сушене. Вижте раздел „Подготовка на прането“.

Отстранете чуждите предмети, които можете да намерите в барабана след цикъла на сушене (напр. метални скоби, копчета, монети и др.).

12.3 Почистване на филтъра

В края на всеки цикъл символът  *filter* се показва на крана и Вие трябва да почистите филтъра.



Филтърът събира мъха по време на цикъла на сушене.



За максимално добри резултати редовно почиствайте филтрите. Запушеният филтър причинява по-дългия цикъл на сушене и вследствие на това консумацията на енергия се увеличава. Почистете филтъра ръчно. Ако е необходимо, използвайте прахосмукачка.



ПРЕДУПРЕЖДЕНИЕ!

Когато почиствате филтрите, мъхът трябва да се изхвърли в кофата за боклук и да не се мие през канала, за да се избегне разпространението на микропластика в използваната водна система.

1. Отворете вратата. Издърпайте филтъра.

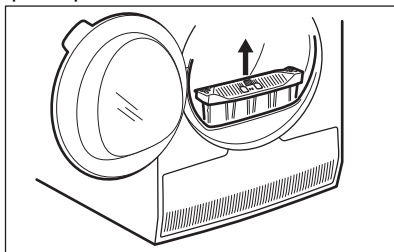

2. Натиснете куклата, за да отворите филтъра.

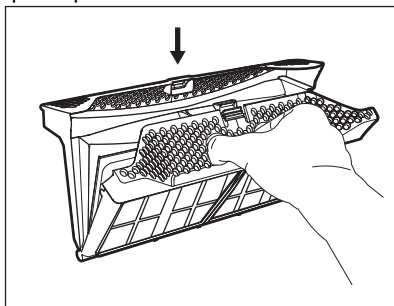

3. Съберете мъха с ръка от двете вътрешни части на филтъра.

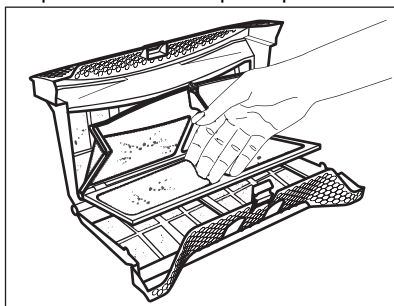

- Изхвърлете мъха от влакната.
4. Ако е необходимо, почистете филтъра с прахосмукачка. Затворете филтъра.
 5. Ако е необходимо, почистете мъха от гнездото на филтъра и уплътнителя. Може да използвате прахосмукачка. Поставете филтъра в гнездото за

филтъра.

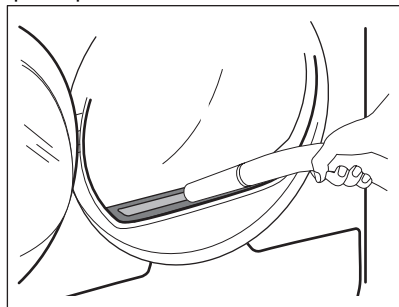

12.4 Източване на контейнера за водата

Изпразнете контейнера за кондензирана вода след всеки цикъл на сушене.

Ако контейнерът за кондензирана вода е пълен, програмата прекъсва автоматично.

Символът  *water container* се показва на дисплея и трябва да изпразните контейнера за вода.

За да изпразните контейнера за вода:

1. Дръпнете контейнера за вода и го задръжте в хоризонтално положение.

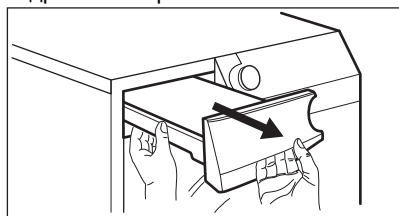

2. Източете водата в леген или подобен съд.

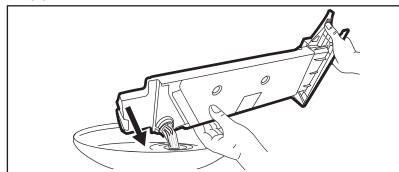

3. Поставете контейнера за вода обратно на мястото му.
4. За да продължите програмата, натиснете бутона  Start/Pause.

12.5 Почистване на кондензатора

Ако символът  *heat exchanger* мига на екрана, проверете кондензатора и отделението му. Ако има замърсяване, почистете го. Проверявайте поне веднъж на 6 месеца.

ВНИМАНИЕ!

Не докосвайте металната повърхност с голи ръце. Риск от нараняване. Носете предпазни ръкавици. Почиствайте внимателно, за да предотвратите наранявания по металната повърхност.

ПРЕДУПРЕЖДЕНИЕ!

Не използвайте твърда приставка върху прахосмукачката, за да премахнете мъха от кондензатора. Това може да повреди ребрата на кондензатора, което влошава работата на уреда и по-дълго време на сушене.

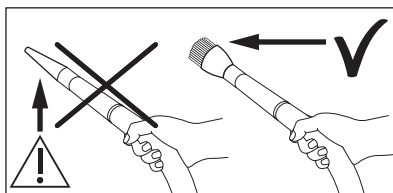

За проверка:

1. Отворете вратата. Издърпайте филтъра нагоре.

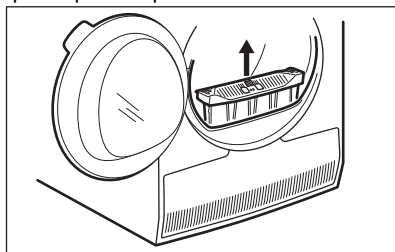

- Отворете покривало на кондензатора.

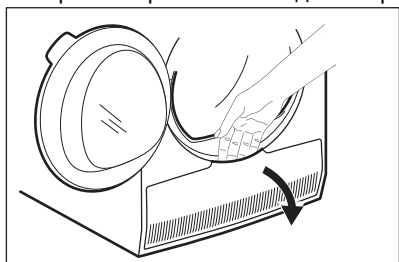

- Завъртете лоста, за да деблокирате капака на кондензатора.

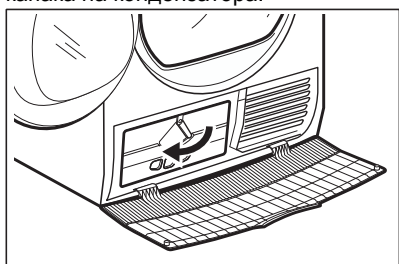

- Свалете капака на кондензатора.

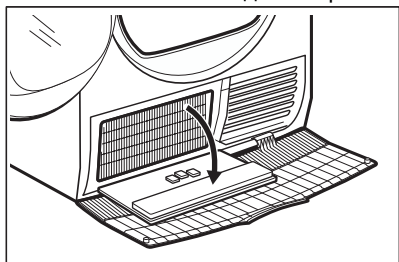

- Ако е необходимо, премахнете праха от кондензатора и неговото отделение. Можете да използвате прахосмукачка с приставката с четка.

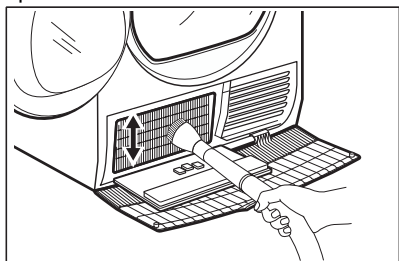

- Затворете капака на кондензатора.
- Завъртете лоста, докато се фиксира в позиция.

- Поставете филтъра обратно.

12.6 Почистване на сензора за влажност

⚠ ПРЕДУПРЕЖДЕНИЕ!

Риск от повреда на сензора за влажност. Не използвайте абразивни материали или домакински телчета за почистване на сензора.

За да се осигурят най-добри резултати за изсушаване, уредът е оборудван със сензор за влажност на метала. Поставя се от вътрешната страна на зоната на вратата.

С течение на времето повърхността на сензора може да се замърси, което влошава характеристиките на сушене.

Препоръчваме да почистите сензора поне 3 или 4 пъти или ако наблюдавате спада на ефективността на сушене.

За почистване можете да използвате потвърда гъба за миене на съдове и малко оцет или сапун за чинии.

За да почистите сензора:

- Отворете вратата за зареждане.
- Почистете няколко пъти повърхностите на датчика за влажност, като изтриете металната повърхност.

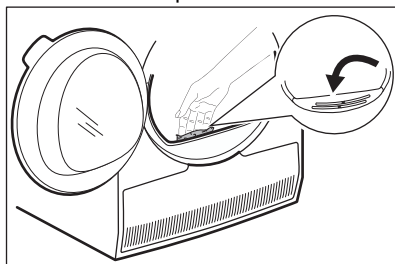

12.7 Почистване на барабана

⚠ ВНИМАНИЕ!

Откачете уреда от контакта, преди да го почиствате.

Използвайте стандартен неутрален почистващ препарат, за да почистите вътрешната повърхност на барабана и

филтрите му. Подсушете почистените повърхности с мека кърпа.

⚠ ПРЕДУПРЕЖДЕНИЕ!

Не използвайте абразивни материали или домакински телчета за почистване на барабана.

12.8 Почистване на командното табло и корпуса

Използвайте стандартен неутрален почистващ препарат за почистване на командното табло и корпуса.

Използвайте влажна кърпа за почистването. Подсушете почистените повърхности с мека кърпа.

⚠ ПРЕДУПРЕЖДЕНИЕ!

Не използвайте за почистване на уреда препарати за почистване на мебели или препарати, които могат да причинят корозия.

12.9 Почистване на отворите за въздушен поток

Използвайте прахосмукачка, за да премахнете мъха от отворите за въздушния поток.

13. ОТСТРАНЯВАНЕ НА НЕИЗПРАВНОСТИ

⚠ ВНИМАНИЕ!

Вижте глава „Безопасност“.

13.1 Кодове за грешка

Уредът не се стартира или спира по време на работа.

Първо се опитайте да намерите решение на проблема (вижте таблицата). Ако проблемът продължи, свържете се с оторизирания сервизен център.

⚠ ВНИМАНИЕ!

Изключете уреда преди извършването на, каквато и да било проверка.

В случай на големи проблеми прозвучава звуков сигнал, на екрана се извежда код за грешка и  Start/Pause бутонът може да премигва продължително:









Код за грешка	Възможна причина	Корекция
E50	Моторът на уреда е пренатоварен. Твърде много пране или заседнал предмет в барабана.	Програмата не е приключила. Извадете прането от барабана, задайте програмата и рестартирайте цикъла.
E90 или E91	Вътрешна неизправност. Липсва връзка между електронните компоненти на уреда.	Програмата не е приключила правилно или уредът е спрял прекалено рано. Изключете машината и я включете отново. Ако кодът за грешка се появи отново, свържете се с оторизирания сервизен център.



Код за грешка	Възможна причина	Корекция
EНО	Електрозахранването не е стабилно.	Когато уредът показва EНО, изчакайте докато електрозахранването е стабилно, след това натиснете старт. Ако уредът постави цикъла на уреда без никаква индикация, натиснете старт на цикъла. Ако предупреждението се появи, проверете целостта на захранващия кабел / контакт или електрозахранването.

Ако екранът покаже други алармени кодове, изключете и включете уреда. Ако проблемът продължи, се обърнете към упълномощен сервизен център.

В случай на различен проблем с барабанната сушилня, проверете таблицата по-долу за възможни решения.

13.2 Отстраняване на неизправности

Проблем	Възможна причина	Корекция
Барабанната сушилня не работи.	Барабанната сушилня не е свързана със захранването.	Свържете уреда със захранването. Проверете предпазителя на таблото (на домашната инсталация).
	Вратичката е отворена.	Затворете вратата.
	Бутонът  On/Off не е натиснат.	Натиснете бутона  On/Off.
	Бутонът  Start/Pause не е бил докоснат.	Докоснете бутона  Start/Pause .
	Уредът е в режим на готовност.	Натиснете бутона  On/Off.
Незадоволителен резултат от сушенето.	Избрана е неподходяща програма.	Изберете подходяща програма. 1)
	Филтърът е запушен.	Почистете филтъра. 2)
	 Dryness Level опцията е зададена на  iron dry. ³⁾	Променете опцията  Dryness Level на по-високо ниво.
	Прането е прекалено много.	Не превишавайте максималните обеми на пране.
	Въздушните отвори са запушени.	Почистете отворите за въздухопотока отдолу на уреда.
	Има замърсяване по сензора за влажност в барабана.	Почистете предната повърхност на барабана.
	Степента на сушене не е зададена на желаното ниво.	Настройте степента на сушене. 4)
	Кондензаторът е запушен.	Почистете кондензатора. 2)

Проблем	Възможна причина	Корекция
Вратата за зареждане не се затваря	Филтърът не е фиксиран.	Поставете филтъра в правилната позиция.
	Прането е затиснато между вратата и уплътнението.	Извадете затиснатите дрехи и затворете вратичката.
Невъзможна смяна на програмата или опцията.	След началото на цикъла не е възможно да се сменят програмата или опцията.	Изключете и включете сушилнята. Променете програмата или опцията, както е необходимо.
Не може да се избере опция. Прозвучава звуков сигнал.	Опцията, която се опитвате да изберете, не е достъпна за избраната програма.	Изключете и включете сушилнята. Променете програмата или опцията, както е необходимо.
На дисплея се показва неочаквано времетраене.	Времетраенето за сушене се изчислява според размера и влажността на прането.	Това е автоматична функция – уредът работи правилно.
Неактивна програма.	Контейнерът за вода е пълен.	Източете контейнера за вода, натиснете бутона  Start/Pause. 2)
Времето за сушене е прекалено кратко.	Количеството пране е малко.	Изберете програма за време. Времето трябва да е свързано с зареждането. За изсушаване на една дреха или малко количество пране ви препоръчваме кратки периоди на сушене.
	Прането е прекалено сухо.	Изберете програма с подходящо време или по-висока степен на сушене (напр.  <i>extra dry</i>)
Цикълът на сушене е прекалено дълъг	Филтърът е запушен.	Почистете филтъра.
	Зареденото пране е твърде много.	Не превишавайте максималните обеми на пране.
	Прането не е центрофугирано достатъчно.	Центрофугирайте прането добре в пералната машина.
	Температурата в стаята е много висока или много ниска – това не е неизправност на уреда.	Осигурете стайна температура по-висока от +5°C и по-ниска от +35°C. Оптималната стайна температура за постигане на най-добри резултати на сушене е между 18°C – 25°C.

1) Съобразете се с описанието на програмите — вижте глава ПРОГРАМИ.

2) Вижте глава ГРИЖИ И ПОЧИСТВАНЕ.

3) Само сушилни с Dryness Level опцията .

4) Вижте глава ПОЛЕЗНИ СЪВЕТИ.

5) Забележка: След максимум 6 часа цикълът на сушене завършва автоматично.

13.3 Възможни причини за незадоволителни резултати при сушене:

- Филтърът е запушен. Ако филтърът е задръстен, сушенето няма да е ефективно.

- Въздушните отвори са запушени.
- Сензорът за влажност е замърсен.
- Барабанът е замърсен.
- Неправилни настройки за ниво на сушене по подразбиране. Вж. глава „Регулиране на целевата крайна влажност“

- Температурата в помещението е прекалено ниска или прекалено висока.

Оптималната стайна температура е между 18° – 25 °С.

14. СТОЙНОСТИ НА ПОТРЕБЛЕНИЕ

14.1 Въведение



Ръководството за потребителя съобщава етикета за енергийна категория и екодизайна на ЕС: Регламент (ЕС) 2023/2534, което е свързано с класовете на енергийна ефективност от **A** до **G**.



QR кодът върху енергийния етикет предоставен с уреда, съдържа уеб връзка, водеща до информация, свързана с функционалността на уреда в базата данни EPREL на ЕС. Запазете етикета за енергийна категория за справка, както и ръководството за потребители и всички други документи, предоставени с уреда. Възможно е да потърсите информацията в EPREL като използвате връзката <https://eprel.ec.europa.eu> и въведете името на модела и продуктивния номер, които се намират върху табелката с данни на уреда. Вижте глава „Описание на продукта“ за местоположението на табелката с данни.

14.2 Легенда

кг	Зареждане на пране.	об./мин.	Центрофугирано на
kWh	Консумация на енергия.		
чч:мм	Продължителността на програмата.		
%	Началната влажност в края на фазата на центрофугиране и целевата крайна влажност в края на програмата за сушене. Колкото по-висока е центрофугата, толкова по-висок е шумът при центрофугиране, но по-ниска е първоначалната влажност и консумация на енергия при сушене на прането.		

14.3 Съгласно Регламент (ЕС) на Комисията (ЕС) 2023/2533 и Регламент (ЕС) 2023/2534.



Следните стойности се получават в лабораторни условия съгласно съответните стандарти. Различните параметри могат да променят данните, например: количеството пране, типа пране и условията на околната среда. Първоначалното съдържание на влажност в прането, типът вода, захранващото напрежение и промяната на настройката по подразбиране на дадена програма може също да повлияе на енергопотреблението, продължителността на програмата за сушене и влажността в края на процеса.

Програма	Зарежда- не (кг)	Центро- фугира- но на (об./ мин.)	Пър- вона- чална влаж- ност (%)	Време на су- шене (ч:мм)	Консумация на енергия (kWh)	Целева крайна влажност (%)
Есо 1)	8,0	1000	60	2:59	1,54	0,0
Есо 1)	4,0	1000	60	1:38	0,86	0,0

1) Това е референтната програма, използвана за оценка на съответствието с регламентите на ЕС за екоди-
зайн и енергиен етикет, Регламент (ЕС) 2023/2533 и Регламент (ЕС) 2023/2534. Тази програма може да су-
ши памучно пране от първоначално съдържание на влажност на прането от 60% до целево крайно съдър-
жание на влажност от зареждането от 0%.

Потребление на енергия в различни режими

Консумация на мощност в режим Изкл. (W)	Консумация на енергия в режим на готовност (W)	Забавен старт (W)
0,13	0,13	4,00

Времето до режим „Изключване/В готовност“ е максимум 15 минути.

14.4 Обичайни програми





Тези стойности служат само за
пример.

Програма	Зарежда- не (кг)	Центро- фугира- но на об./мин.	Пър- вона- чална влаж- ност (%)	Време на су- шене (ч:мм)	Консумация на енергия (kWh)	Целева крайна влажност (%)
Cottons extra dry	8,0	1000	60	3:58	2,21	-3,0
Cottons extra dry	4,0	1000	60	3:04	1,64	-3,0
Cottons iron dry	8,0	1000	60	2:06	1,17	12,0
Cottons iron dry	4,0	1000	60	1:20	0,70	12,0
Synthetics extra dry	4,0	1200	40	1:44	0,85	0,0
Synthetics cupboard dry	4,0	1200	40	1:12	0,60	1,0

Програма	Зарежда- не (кг)	Центро- фугира- но на об./мин.	Пър- вона- чална влаж- ност (%)	Време на су- шене (ч:мм)	Консумация на енергия (kWh)	Целева крайна влажност (%)
Synthetics iron dry	4,0	1200	40	0:50	0,41	12,0
Delicates	2,0	1100	55	0:47	0,37	0,5

15. ОПАЗВАНЕ НА ОКОЛНАТА СРЕДА

Рециклирайте материалите със символа  . Поставете опаковките в съответните контейнери, за да ги рециклирате. Помогнете за опазването на околната среда и човешкото здраве чрез рециклирането на отпадъци от

електрически и електронни уреди. Не изхвърляйте уреди, маркирани със символа  с битовите отпадъци. Върнете продукта в местното депо за рециклиране или се свържете с общинската служба.

Üdvözljük az AEG honlapján! Köszönjük, hogy a mi készülékünket választotta.



A fenntarthatóság iránti törekvésünk jegyében csökkentjük a papíralapú nyomtatványok mennyiségét, és teljes használati útmutatókat teszünk elérhetővé az interneten. Az Ön teljes használati útmutatója itt érhető el: aeg.com/manuals



Használattal kapcsolatos tanácsokat, prospektusokat, hibaelhárítási-, szerviz- és javítási információkat itt kérhet: aeg.com/support



Vásároljon tartozékokat, segédanyagokat és eredeti pótalkatrészeket a készülékhez itt: aeg.com/shop

A változtatások jogát fenntartjuk.

TARTALOM

1. BIZTONSÁGI INFORMÁCIÓK.....	31
2. BIZTONSÁGI UTASÍTÁSOK.....	35
3. TERMÉKLEÍRÁS.....	37
4. MŰSZAKI ADATOK.....	38
5. KEZELŐPANEL.....	39
6. PROGRAM.....	41
7. OPCIÓK.....	43
8. BEÁLLÍTÁSOK.....	44
9. AZ ELSŐ HASZNÁLAT ELŐTT.....	45
10. NAPI HASZNÁLAT.....	46
11. TANÁCSOK ÉS TIPPEK.....	49
12. ÁPOLÁS ÉS TISZTÍTÁS.....	50
13. HIBAELHÁRÍTÁS.....	53
14. FOGYASZTÁSI ÉRTÉKEK.....	56
15. KÖRNYEZETVÉDELMI TUDNIVALÓK.....	58

1. ⚠ BIZTONSÁGI INFORMÁCIÓK



A készülék üzembe helyezése és használata előtt gondosan olvassa el a mellékelt útmutatót.

A gyártó nem vállal felelősséget a helytelen beszerelés vagy használat miatt keletkezett sérülésekért és károkért. Az útmutatót mindig tartsa biztonságos és elérhető helyen, hogy szükség esetén mindig a rendelkezésére álljon, és töltsse le a teljes verziót online.



Figyelem!: Tűzveszély! / Gyúlékony anyagok.

A készülékben gyúlékony, azonban igen környezetbarát gáz, propán (R290) található. Tartsa távol a láng- vagy hőforrásokat a terméktől. Ügyeljen arra, hogy ne sértse meg a hűtőkör propánt tartalmazó alkatrészeit.

1.1 Gyermek és kiszolgáltatott személyek biztonsága

FIGYELMEZTETÉS!

Fulladás, sérülés vagy tartós rokkantság kockázata.

- Ezt a készüléket 8 év feletti gyermekek, csökkent fizikai, érzékelési vagy szellemi képességekkel rendelkező felnőttek, illetve megfelelő tudással vagy gyakorlattal nem rendelkező személyek csak felügyelet mellett, vagy abban az esetben használhatják, ha megfelelő oktatást kaptak a készülék biztonságos használatára, és megértik az esetleges veszélyeket. A 8 évesnél fiatalabb gyermekek, illetve a súlyos, komplex fogyatékkal élő személyek állandó felügyelet nélkül nem tartózkodhatnak a készülék közelében.
- Ne engedje, hogy gyermekek játszanak a készülékkel.
- Minden csomagolóanyagot tartson távol a gyermekektől, és megfelelően ártalmatlanítsa.
- A mosószeret tartsa távol a gyermekektől.
- A gyermekeket és a háziállatokat tartsa távol a készüléktől, amikor az ajtaja nyitva van.
- Ha rendelkezik gyermekbiztonsági zárral a készülék, akkor azt be kell kapcsolni.
- Gyermekek felügyelet nélkül nem végezhetnek tisztítási vagy karbantartási tevékenységet a készüléken.

1.2 Általános biztonság

- Ez a készülék kizárólag háztartási típusú, géppel szárítható ruhák szárítására szolgál.
- Ne használja a szárító funkciót, ha a ruhanemű ipari vegyi anyagokkal szennyeződött.

- Ezt a készüléket háztartási célú, beltérben történő használatra tervezték.
- Ez a készülék használható irodákban, szállodai vendégszobákban, panziókban, vendégházakban és más hasonló szálláshelyeken, ahol a használat nem haladja meg a háztartási használat (átlagos) szintjét.
- Ne változtassa meg a készülék műszaki jellemzőit.
- Ha a szárítógépet mosógép tetejére helyezi, használja az összeépítő készletet. Az összeépítő készlet hivatalos márkakereskedőnél szerezhető be, és kizárólag a tartozékhoz mellékelt útmutatóban felsorolt készülékekhez használható. Beszerelés előtt olvassa el figyelmesen (lásd a készlet használati útmutatóját).
- A készülék elhelyezhető szabadon álló módon vagy a konyhai munkapult alá, ha van elegendő hely (lásd az üzembe helyezési útmutatót).
- A készüléket ne helyezze üzembe zárható ajtó, tolóajtó vagy olyan ajtó mögött, amelynél a készülékkel ellentétes oldalon található a zsanér, és emiatt a készülék ajtaja nem nyitható ki teljesen.
- Gondoskodjon a levegő áramlásáról a készülék és a padló között. Ügyeljen arra, hogy a készülék alsó részén levő szellőzőnyílást a készülék alatti szőnyeg, lábtörlő vagy egyéb padlóburkoló tárgy ne zárja el.
- **FIGYELMEZTETÉS:** A készüléket tilos külső kapcsolóeszközzel, például időzítővel ellátni, vagy olyan áramkörre kötni, amelyet rendszeresen be- és kikapcsolnak.
- Csak a telepítés befejezése után csatlakoztassa a hálózati csatlakozódugót a hálózati csatlakozóaljzatba. Ügyeljen arra, hogy a hálózati csatlakozódugó hozzáférhető legyen az üzembe helyezés után.
- **FIGYELEM:** Ne telepítse a készüléket légcserével nem rendelkező helyre.
A készülékben gyúlékony, azonban igen környezetbarát gáz, propán (R290) található. Tartsa távol a láng- vagy

hőforrásokat a terméktől. Ügyeljen arra, hogy ne sértse meg a hűtőkör propánt tartalmazó alkatrészeit.

- FIGYELEM: A készülékházon vagy a beépített szerkezeten lévő szellőzőnyílásokat tartsa akadálymentesen.
- FIGYELEM: Ügyeljen arra, hogy ne sérüljön meg a készülék hűtőköre.
- FIGYELEM: Puszta kézzel ne érintse meg a kondenzátor hozzáférhető fémbordáit. Sérülésveszély! Viseljen védőkesztyűt.
- Ha a hálózati kábel megsérül, azt a gyártónak vagy a márkaszerviznek vagy más hasonlóan képzett személynek kell kicserélnie, nehogy elektromos veszélyhelyzet álljon elő.
- Ne lépje túl az 8,0 kg-os maximális töltetet.
- Törölje le a készülék körül felhalmozódott szöszöket és csomagolási törmeléket.
- Ne használja a készüléket szűrő nélkül. Minden használat előtt vagy után tisztítsa meg szöszszűrőt.
- Ne szárítson mosatlan ruhadarabokat a szárítógépben.
- Az olyan anyagokkal szennyezett ruhadarabokat, mint növényi olaj, aceton, alkohol, benzin, kerozin, felteltávolítók, terpentín, viasz és viaszeltávolítók, elkülönítve kell kimosni meleg vízben, extra mennyiségű mosószer használatával, mielőtt a szárítógépben szárítaná.
- Olyan darabokat, mint szivacs (latexhab), zuhanysapkák, vízálló textíliák, gumírozott ruhadarabok vagy szivacsdarabokkal kitömött párnák, tilos a szárítógépben szárítani.
- Ügyeljen rá, hogy ne szoruljon be a ruhanemű a készülék ajtaja és a gumi tömítés közé.
- A textilöblítőket vagy hasonló készítményeket az azokhoz mellékelt gyártói utasításoknak megfelelően kell használni.
- Távolítsa el a ruhadarabokból az összes olyan tárgyat, mely gyújtószikra forrása lehet, pl. öngyújtó vagy gyufa.
- FIGYELMEZTETÉS: Soha ne állítsa le a szárítógépet a szárítási ciklus befejeződése előtt, hacsak nem tudja az

összes darabot gyorsan kiszedni és kitergetni, hogy a maradékhő eltávozzon.

- Bármilyen karbantartás előtt kapcsolja ki a készüléket, és húzza ki a hálózati csatlakozódugót a csatlakozóaljzatból.

2. BIZTONSÁGI UTASÍTÁSOK

2.1 Üzembe helyezés



Figyelem!: Tűzveszély! / Gyúlékony anyagok.

- Távolítsa el az összes csomagolóanyagot.
- Ne helyezzen üzembe, és ne is használjon sérült készüléket.
- Tartsa be a készülékhez mellékelt üzembe helyezési útmutatóban foglaltakat.
- Ne telepítse a készüléket légcserével nem rendelkező helyre.

A készülékben gyúlékony, azonban igen környezetbarát gáz, propán (R290) található. Tartsa távol a láng- vagy hőforrásokat a terméktől. Ügyeljen arra, hogy ne sértse meg a hűtőkör propánt tartalmazó alkatrészeit.

- A készülék nehéz, ezért legyen körültekintő a mozgatásakor. Mindig használjon munkavédelmi kesztyűt és zárt lábbelit.
- Ne helyezze üzembe a készüléket olyan helyen, ahol a hőmérséklet 5 °C alá csökkenhet vagy 35 °C fölé emelkedhet.
- A készülék üzemeltetésének helyén a padló vízszintes, sík, stabil, hőálló és tiszta legyen.
- Mozgatáskor mindig tartsa a készüléket függőleges helyzetben.
- A készülék végleges elhelyezési pozíciójában ellenőrizze a felület megfelelő vízszinteségét vízmértékkel. Ha a felület nem teljesen vízszintes, a lábak emelésével vagy süllyesztésével biztosítsa a vízszintes helyzetet.

2.2 Elektromos csatlakozás



FIGYELMEZTETÉS!

Tűz- és áramütésveszély.

- Csak a telepítés befejezése után csatlakoztassa a hálózati csatlakozódugót a hálózati csatlakozóaljzatba. Ügyeljen arra, hogy a hálózati csatlakozódugó üzembe helyezés után is könnyen elérhető legyen.
- FIGYELEM: A készüléket úgy tervezték, hogy az épületben lévő földelőcsatlakozáshoz kell telepíteni/ csatlakoztatni.
- Ellenőrizze, hogy az adattáblán szereplő adatok megfelelnek-e a helyi elektromos hálózati feszültség paramétereinek.
- Mindig használjon megfelelően felszerelt ütésálló aljzatot.
- Ne használjon többdugós adaptert és hosszabbító kábelt.
- A hálózati kábel meghúzásával ne váltsa le a készüléket. Ehhez a csatlakozódugót fogja meg.
- Nedves kézzel ne érintse meg a hálózati kábelt vagy a hálózati csatlakozódugót.

2.3 Használat



FIGYELMEZTETÉS!

Személyi sérülés, áramütés, tűz, égési sérülés vagy a készülék károsodásának veszélye áll fenn.

- Ez a készülék kizárólag háztartási (beltéri) célokra használható.
- Ne szárítson olyan töltött vagy bélelt darabokat, melyek külső huzatanyaga megsérült (elszakadt vagy kirojtosodott).
- Ha a szennyes ruhaneműket feltöltávolítóval mosta ki, még egyszer le kell futtatnia egy öblítőprogramot, mielőtt elindítja a szárítási ciklust.
- Csak olyan ruhaneműt szárítson, melynek gépi szárítása engedélyezett. Kövesse a ruhanemű kezelési címkéjén feltüntetett utasításokat.

- Ne igyon a kondenzvízből/desztillált vízből, és ne használja fel ételkészítéshez. Egészségügyi kockázatot jelent az emberek és a házi kedvencek számára.
- Ne üljön vagy álljon rá a készülék nyitott ajtajára.
- Olyan ruhadarabot nem szabad a készülékbe tenni, amelyből csöpög a víz.

2.4 Ápolás és tisztítás

FIGYELMEZTETÉS!

Személyi sérülés vagy a készülék károsodásának veszélye áll fenn!

- A készülék tisztításához ne használjon vízsugarat vagy gőztisztítót.
- Tisztítsa meg a készüléket egy puha, nedves kendővel. Csak semleges tisztítószer használjon. Ne használjon súrolószert, súrolószivacsot, oldószert vagy fém tárgyat.
- A hűtőrendszer épségének megóvása érdekében a tisztítást körültekintően hajtsa végre.
- A sérülések elkerülése érdekében ne érintse meg a kondenzátor fémbordáit csupasz kézzel. Mindig viseljen védőkesztyűt, és gondosan tisztítsa meg, hogy elkerülje a fémfelület sérülését.
- A szűrők tisztításakor dobja ki a szöszöket a szemetestartályba, hogy megakadályozza a mikroműanyagok bejutását a vízrendszerbe.

2.5 Kompresszor

FIGYELMEZTETÉS!

A készülék károsodásának veszélye áll fenn!

- A szárítógépben lévő kompresszor és rendszere különleges közeggel van feltöltve, amely nem tartalmaz fluor-klór szénhidrogéneket. Ennek a rendszernek szorosnak kell maradnia. A rendszer károsodása szivárgást okozhat.

2.6 Szolgáltatások

- A készülék javítását bizza a márkaszervizre. Mindig eredeti cserealkatrészt használjon.

- Kérjük, ne feledje, hogy a házilag vagy nem szakértő által végzett javítás biztonsági következményekkel járhat, és érvénytelenítheti a jótállást.
- A következő pótalkatrészek rendelkezésre állnak legalább 10 évig a modell gyártásának befejezését követően: tömítések, csatlakozók és gombok, kondenzvíz szivattyú, ajtózárok, motorok és motorkefék, a motor és a dob közötti erőátvitel, ventilátor- és ventilátorkerekek, dobok és csapágycsok, vízvezetékek és kapcsolódó berendezések, beleértve a tömlőket, szelepeket és szűrőket, kábelek és dugók, nyomtatott áramköri kártyák, elektronikus kijelzők, termosztátok és hőmérséklet-érzékelők, szoftverfrissítések (beleértve a szoftver visszaállítását), rugók, fűtőelemek és részek, elektromos biztosítékok (külön vagy együtt), motor kondenzátor, alsó váltógörgő, támasztógörgő, ajtók, ajtótomítések, kilincsek, ajtózáró szerelvények és zsanérok, szőszszűrők, levegőszűrők, műanyag perifériák, kondenzvíztartály. Az időtartam elképzelhető, hogy hosszabb az Ön országában. További információért, kérjük, látogasson el a weboldalunkra.
- Kérjük, ne feledje, hogy ezen cserealkatrészek némelyikét kizárólag szakértő szerelő szerezhetheti be, és nem mindegyik alkatrész társítható minden modellhez.
- A termékben található izzó(k)ra és a külön kapható pótizzókra vonatkozó tudnivalók: Ezek az izzók arra készültek, hogy megfeleljenek a háztartási készülékekben fennálló szélsőséges fizikai feltételeknek, mint például hőmérséklet, rezgés, magas páratartalom, illetve arra használhatók, hogy jelezzék a készülék működési állapotát. Nem alkalmasak egyéb felhasználásra, valamint helyiségek megvilágítására.

2.7 Ártalmatlanítás

FIGYELMEZTETÉS!

Sérülés- vagy fulladásveszély áll fenn.



Figyelem!: Tűzveszély! / Anyagi kár és a készülék sérülésének veszélye áll fenn.

- Bontsa a készülék elektromos- és vízhálózati csatlakozását.
- A készülék közelében vágja át a hálózati kábelt, és tegye a hulladékba.
- A készülék gyúlékony gázt (R290) tartalmaz. A termék megfelelő ártalmatlanítására vonatkozó tájékoztatásért lépjen kapcsolatba a helyi hatóságokkal.
- Szerelje le az ajtókilincset, hogy megakadályozza gyermekek és kedvenc állatok készülékdobban rekedését.
- A készüléket az elektromos és elektronikus berendezésekre (WEEE) vonatkozó helyi rendeleteknek megfelelően tegye a hulladékba.

3. TERMÉKLEÍRÁS

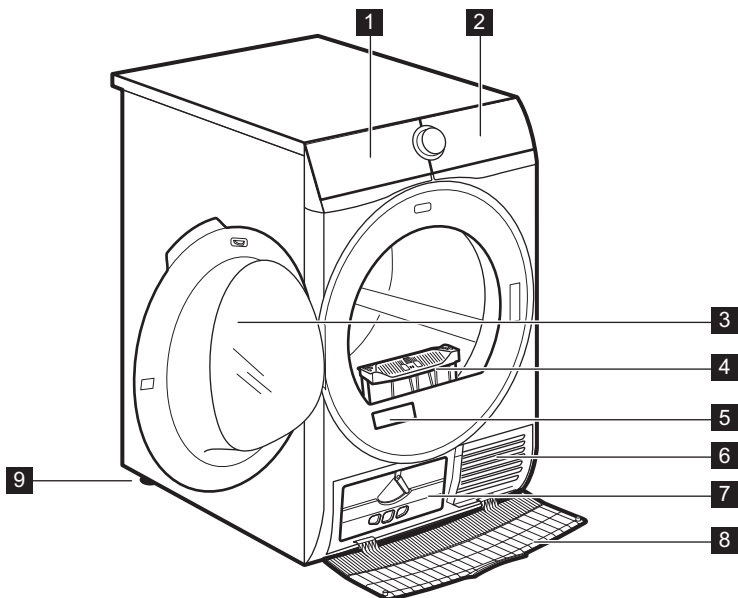

- 1 Víztartály
- 2 Kezelőpanel
- 3 A készülék ajtaja
- 4 Filter (Szűrő)
- 5 Adattábla és QR-kód
- 6 Levegőnyílások
- 7 Kondenzátor fedele
- 8 A kondenzátor burkolata

- 9 Állítható lábak



A ruhanemű könnyebb betöltéséhez, illetve a beszerelés megkönnyítésére az ajtó nyitási iránya megfordítható (lásd a külön mellékelt lapon).

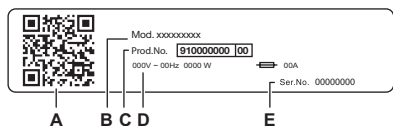

Az adattábla jelentése:

- A. QR-kód
- B. modellnév
- C. termékszám
- D. elektromos besorolás
- E. sorozatszám

Olvassa be a készüléken található **QR-kódot**, hogy regisztrálja a terméket, és a legtöbbet hozza ki belőle.

- Hozzáférhet a készülék adataihoz, dokumentációihoz és cikkeihez a legjobb funkciók használatáról (a felhasználói kézikönyv a(z) aeg.com/manuals részénél is rendelkezésre áll)
- – Használati tanácsok, hibaelhárítás, szerviz- és javítási információk (a következő címen is rendelkezésre áll: aeg.com/support)
- Tartozékok, kopószközök és eredeti pótalkatrészek vásárlása a készülékhez (az aeg.com/shop oldalon is elérhető)

3.1 Elektromos csatlakozás

A telepítés befejezése után csatlakoztassa a hálózati csatlakozódugót a hálózati csatlakozóaljzatba.

Az ehhez szükséges elektromos adatok az adattáblán és a „Műszaki adatok” c. fejezetben találhatóak. Ellenőrizze, hogy ezek megfelelőek-e a hálózati tápfeszültséghez.

Ellenőrizze, hogy a háztartási elektromos berendezés elbírja-e a szükséges maximális terhelést, figyelembe véve az esetlegesen használatban lévő egyéb készülékeket is.

A készüléket földelt aljzathoz csatlakoztassa.

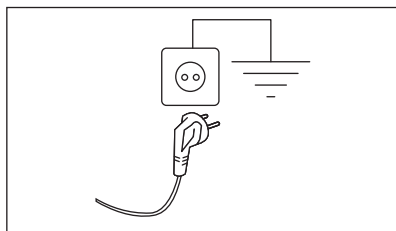

Az elektromos kábel a készülék üzembe helyezése után legyen könnyen hozzáférhető.

A készülék üzembe helyezéséhez szükséges bármely elektromos szereléshez vegye fel a kapcsolatot a márkaszervizzel.

A gyártó semmilyen felelősséget nem vállal a fenti biztonsági szabályok be nem tartásából adódó károk, illetve sérülések esetén.

4. MŰSZAKI ADATOK

Magasság x Szélesség x Mélység	85,0 x 59,6 x 66,3 cm
Maximális mélység nyitott betöltőajtó mellett	110,8 cm
Maximális szélesség nyitott betöltőajtó mellett	95,8 cm

Állítható magasság	85,0 cm (+ 1,5 cm - láb szabályozás)
Dob térfogata	118 l
Maximális töltet	8,0 kg
Feszültség	230 V
Frekvencia	50 Hz
Akusztikus levegőben terjedő zajkibocsátás az Eco program szárítási ciklusához maximális töltetnél	66 dB(A)
Összteljesítmény	700 W
Használat módja	Háztartási
Megengedett környezeti hőmérséklet	+ 5 °C és + 35 °C között
A szilárd részecskék és a nedvesség bejutása elleni védelmet a védőburkolat biztosítja, kivéve ahol az alacsony feszültségű részeket nem védi ez burkolat	IPX4
Hűtőközeg-gáz megjelölése	R290
Hűtőközeg tömege	0,110 kg

5. KEZELŐPANEL

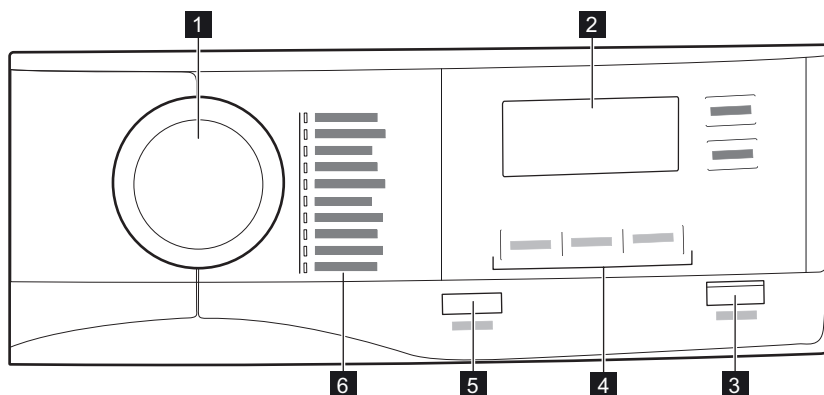

1 Programválasztó

2 Kijelző

3 Start/Pause gomb

4 Egyéb funkciók

5 On/Off gomb alacsony teljesítményű funkcióval

6 Programok

5.1 Kijelző

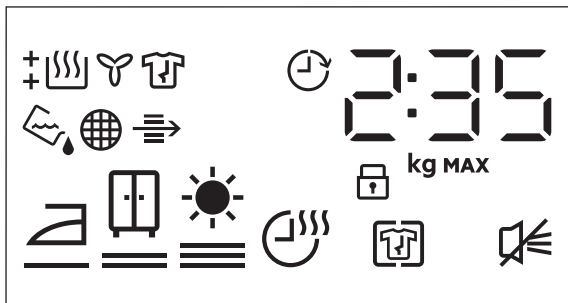

Szimbólum a kijelzőn	A szimbólum leírása
2 : 35	a ciklusidő kijelzése
8.0 kg MAX	maximális töltet
0' 20h	késleltetett indítás kiválasztása (30 perc - 20 óra)
	+ Anti Crease kiegészítő funkció be
	hangjelzés ki
	gyerekzár bekapcsolva
	ruhanemű szárazsága: vasalószáraz, szekrényszáraz, extra száraz
	Time Dry kiegészítő funkció be
	visszajelző: engedje le a víztartályt
	visszajelző: tisztítsa meg a szűrőt
	visszajelző: ellenőrizze a kondenzátort
	visszajelző: szárítási fázis
	visszajelző: hűtési fázis
	visszajelző: gyűrődésmentesítő fázis
	Delay Start kiegészítő funkció be

6. PROGRAM

Program	Töltet ¹⁾	Tulajdonságok / Anyagfajta jelzése ²⁾
MixDry	6,0 kg	Szétválogatás nélkül mosott ruhadarabok rutinszerű szárításához tervezték. Egyenletesen szárítja a mindennapos viseleteket (pamut, pamut és műszál keverék, valamint műszálás ruhadarabok). / ☺☺☺☺
Eco ³⁾	8,0 kg	A nedves, pamut ruhanemű szárítására alkalmas, és erre a célra az energiafogyasztás szempontjából a leghatékonyabb program. A szárazsági szint nem állítható, és alapértelmezés szerint cupboard dry / tárolásra kész értékre van állítva. / ☺☺
Cottons	8,0 kg	Fehér és színes pamutszövetprogram. Alapértelmezett beállítás a tárolására kész szárazsági fok. / ☺☺
Synthetics	4,0 kg	Többnyire szintetikus szálakat, például poliésztert, poliamidot stb. tartalmazó kevert ruhadarabok. / ☺☺☺☺
Delicates	2,0 kg	Ajánlott kényes szövetekhez, például viszkózhoz, műselyemhez, akrilhoz és ezek keverékeihez. / ☺☺☺☺
Bedlinen XL	4,5 kg	Egyszerre legfeljebb három szett ágyneműt képes szárítani. Minimalizálja a nagyméretű tételek csavarodását és gubancolódását, hogy minden ágynemű egyenletesen száradjon, nedves foltok nélkül. / ☺☺☺☺
Sportswear	4,0 kg	Képes megszáritani a szintetikus szálakból, többek között poliészterből, elasztán keverékekből és poliamidból készült általános sportruházatot. / ☺☺☺☺
Duvet	3,0 kg	Biztosítja a belső részek megfelelő száradását egy- vagy kétszemélyes paplanok, párnák és párnázott takarók esetén is. / ☺☺☺☺
Easy Iron	2,0 kg	Csökkenti a gyűrődést a pamut, műszálás és kevert anyagú ruhaneműk kis töltetén a vasalás megkönnyítése érdekében. Két szárítási fokozattal rendelkezik: Vasalásra kész opció esetén a tételek enyhén nedvesek maradnak a vasaláshoz vagy a felfüggetott szárításhoz; a Tárolásra kész opció teljes szárazságot garantál. / ☺☺☺☺













Program	Töltet 1)	Tulajdonságok / Anyagfajta jelzése 2)
Refresh	1,0 kg	<p>Kizárólag száraz ruhákhoz Rövid, alacsony hőmérsékletű ciklus, amely segít a kellemetlen szagok eltávolításában kis mennyiségű ruhanemű esetén. Javasolt a hosszú időn át tárolt ruhaneműk esetén is.</p> 

1) A maximális súly száraz tételekre értendő.

2) A ruhanemű címkéjének jelöléseivel kapcsolatban olvassa el a *NAPI HASZNÁLAT: című fejezetet A ruhanemű előkészítése.*

3) Ez az a referenciaprogram, amelyet az EU ökotervezési és energiacímkézési előírásainak való megfelelés értékelésére használnak. (EU) 2023/2533 rendelet és (EU) 2023/2534. Ez a program a pamut ruhaneműt 60%-os kezdeti nedvességtartalomtól a töltet végső, 0%-os célnedvesség-tartalomáig képes megszáritani.

6.1 Programok és kiegészítő funkciók kiválasztása

Programok 1)	Egyéb funkciók		
	 Dryness Level	 + Anti Crease	 Time Dry
MixDry		■	■
Eco		■	
Cottons		■	■
Synthetics		■	■
Delicates		■	
Bedlinen XL		■	■
Sportswear		■	
Duvet		■	
Easy Iron		■	
Refresh		■	

1) A programmal együtt 1 vagy több kiegészítő funkciót is beállíthat.

2) Alapértelmezett beállítás

7. OPCIÓK

7.1 Dryness Level

E kiegészítő funkció elősegíti a ruhanemű kívánt szárazsági fokozatának elérését. Kiválaszthatja a szárazsági fokozatot:

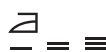
 vasalásra kész – **vasalószárász** fokozat

 tárolásra kész – **szekrényszárász** fokozat ¹⁾

 tárolásra kész – **extra szárász** fokozat

1) A programhoz kapcsolódó alapértelmezett beállítás

A végső célnedvesség beállítása





Erre azért lehet szükség, mert a szárazsági eredményeket számos körülmény befolyásolja, pl. a víz típusa, a tápfeszültség vagy a környezeti hőmérséklet stb.

HOGY LEHET TÖKÉLETES SZÁRÍTÁST ELÉRNI:

1. Próbálja meg beállítani a szárazsági fokozat beállításait (lásd fent a *Dryness Level* opciót).
2. Ha tovább szeretné növelni a ruhanemű szárazsági fokát, módosíthatja az alapértelmezett szárazsági fokozatot (lásd alább). Ez a beállítás a legtöbb programon működik, kivéve a **Eco**, **Wool**, **Duvet**, **Down Jacket**, **Refresh** programokat ha a gépen elérhetők.

Az alapértelmezett cél nedvességi fok módosítása:

1. Kapcsolja be a készüléket.
2. Válasszon ki egyet a rendelkezésre álló programok közül.
3. Érintse meg egyszerre és tartsa lenyomva a  **Dryness Level** és a  **+ Anti Crease** gombokat.







Az alábbi szimbólumok egyike jelenik meg a kijelzőn:



 - Maximálisan szárász

 - Extra szárász

 - Normál szárász

4. Nyomja meg többször a(z)  **Start/ Pause** gombot, amíg el nem éri a kívánt végső célnedvességet.

Szárazsági fokozat	Kijelző szimbólumok
maximálisan szárász	 
szárászabb ruhanemű	 
normál szárász-ságú ruhanemű	 

5. A beállítás memóriába mentéséhez érintse meg egyszerre és körülbelül 2 másodpercig tartsa lenyomva a  **Dryness Level** és a  **+ Anti Crease** gombokat.

7.2 + Anti Crease

A szárítási ciklus végén működésbe lépő gyűrődésgátló fázist (30 perc) meghosszabbítja 120 percre. A szárítási fázis után a dob időnként megfordul, hogy meggátolja a ruhanemű összegyűrődését. A szárított ruha a gyűrődésgátló fázis alatt kivehető.

7.3 End Signal

Hangjelzés a következő esetekben hallható:

- ciklus vége
 - gyűrődésmentesítő fázis kezdete és vége
- A hangjelzés alapértelmezés szerint mindig be van kapcsolva. Ezzel a kiegészítő funkcióval be- vagy kikapcsolhatja a hangjelzést.

7.4 Time Dry

Az alábbiakhoz használható: Cottons, Bedlinen **XL**, Synthetics és MixDry programok. A felhasználó 10 perc és 2 óra között (10 perces ugrásokkal) állíthatja be a

szárítási időt. Amikor a kiegészítő funkció a maximális értékre van állítva, a betöltés visszajelző eltűnik.



A ciklus addig tart, amíg a beállított szárítási idő, függetlenül a töltet méretétől és szárazságától.

JAVASOLT IDŐVEZÉRELT SZÁRÍTÁS

legfeljebb 10 percig csak hideg levegő alkalmazása (fűtés nélkül).

10–40 perc további szárítás a ruhanemű szárazságának növeléséhez, a korábbi szárítási ciklust követően.

JAVASOLT IDŐVEZÉRELT SZÁRÍTÁS

> 40 perc kis adag (legfeljebb 4 kg), jól kicentrifugált (> 1200 ford./perc) ruhatöltet teljes szárítása.

7.5 Delay Start



Lehetővé teszi a szárítási program indításának késleltetését minimum 30 percről maximum 20 órára.

8. BEÁLLÍTÁSOK

8.1 A víztartály visszajelzőjének kikapcsolása:

Alapértelmezés szerint a víztartály visszajelzője be van kapcsolva. Akkor világít, ha a szárítási ciklus a végére ért, vagy ha ciklus közben a víztartály megtelik. Ha vízelvezető készlet van felszerelve, a készülék a víztartályt automatikusan kiüríti, a visszajelző pedig kikapcsolható.

A visszajelző kikapcsolása:

1. Kapcsolja be a készüléket.
2. Válasszon ki egyet a rendelkezésre álló programok közül.
3. Érintse meg és tartsa lenyomva a + **Anti Crease** és **End Signal** gombokat egyszerre.

A víztartály visszajelzője: kikapcsolt állapotban van, és a szimbólum jelenik meg - a víztartály visszajelzője tartósan **kikapcsolva marad**



A víztartály-visszajelző bekapcsolásához ismétlje meg a fenti eljárást.

A víztartály visszajelzője: bekapcsolt állapotban van, és a szimbólum jelenik meg - a víztartály visszajelzője tartósan **bekapcsolva marad**

8.2 Üzemóra-számláló

Ez a funkció lehetővé teszi a készülék teljes üzemidejének órában történő megjelenítését, amely az első bekapcsolás pillanatától számítódik. Megjelenik a ciklusok tényleges működési ideje (nem tartalmazza a szüneteket vagy a késleltetett indítási időt).

Ennek az értéknek a megjelenítéséhez tegye a következőket:

1. Kapcsolja be a készüléket a **On/Off** gomb megnyomásával.
2. Tartsa lenyomva a **Dryness Level** és **End Signal** gombot néhány másodpercig.
3. 3 másodperc elteltével a készülék teljes üzemideje órában jelenik meg a kijelzőn: pl. ha az üzemidő **1276** óra, a kijelzőn a **Hr** szöveg jelenik meg 2 másodpercig, majd **12 2** másodpercig, majd ezt követően **76**. Ez az érték két számjegyből álló sorozatban jelenik meg: az első két számjegy ezres és százás, a második két számjegy tízes és egyes helyiértéket jelöli.

Az üzemmódból való kilépéshez nyomja meg bármelyik gombot, forgassa el a programválasztó gombot, vagy kapcsolja ki a készüléket.

8.3 Gyári alapértékek

Ez a funkció lehetővé teszi a gyári alapbeállítások visszaállítását. A mentett opciók és üzemmódok alaphelyzetbe állnak.

A kiegészítő funkció **bekapcsolásához** kövesse az alábbi lépéseket:

1. A készülék bekapcsolásához nyomja meg a **1 On/Off** gombot.
2. Várjon körülbelül 8 másodpercet.
3. Nyomja meg és tartsa nyomva egyszerre a **Time Dry** és **Delay Start** gombokat néhány másodpercig.

4. A készülék nyugtazza a műveletet, ez a kijelzőn látható – – –.



Ha az eljárás nem hoz eredményt (időtűlépés vagy helytelen billentyűkombináció miatt), kapcsolja ki a készüléket, és ismételje meg a lépéseket az elejétől.

9. AZ ELSŐ HASZNÁLAT ELŐTT



A dob hátsó rögzítőinek eltávolítását a szárítógép automatikusan elvégzi az első bekapcsoláskor. Ekkor némi zaj hallható.

A hátsó dobrögzítők kioldása:

1. Kapcsolja be a készüléket.
2. Válasszon ki egy programot.
3. Nyomja meg a Start/Szünet gombot. A dob fogogni kezd. A hátsó dobrögzítők automatikusan kioldanak.

Ruhadarabok első alkalommal történő szárítása előtt:

- Nedves ruhával tisztítsa meg a szárítógép dobját.
- Nedves ruhaneművel indítson el egy 1 óra hosszúságú programot.



A szárítási ciklus elején (3-5 percig) a készülék kissé hangosabb lehet. Ez a kompresszor beindulása miatt lép fel. Normális jelenség kompresszorral működő berendezéseknél, például hűtőgépeknél és fagyasztóknál.

A készülék számos különböző típusú anyagból készül, melyek együttesen szokatlan szagot hozhatnak létre.

A használat során, néhány szárítási ciklus után a szokatlan szag fokozatosan megszűnik.

9.2 Zajok



A szárítási ciklus alatt különböző időpontokban különböző zajok hallhatók. Ezek teljesen szabályos, normál üzemi hangok.

Működő kompresszor.

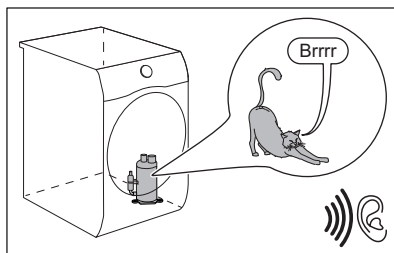

Forgó dob.

9.1 Szokatlan szag

A készülék túlzottan meg van pakolva.

A ruhadarabok kivétele után szokatlan szag érzékelhető. Ez normális jelenség teljesen új termékeknél.

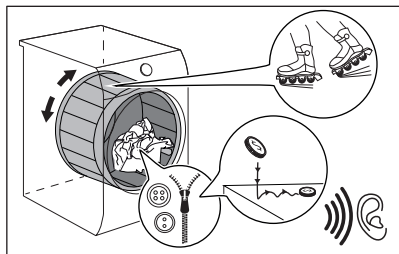

Működő ventilátorok.

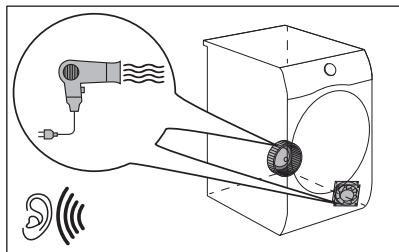

Működő szivattyú, mely a kondenzvizet a tartályba juttatja.

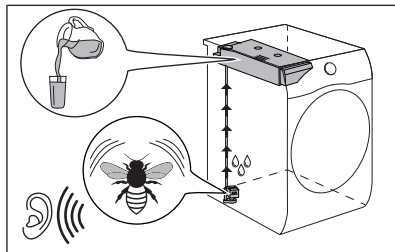

10. NAPI HASZNÁLAT

10.1 A ruhanemű előkészítése.



A dobnak az adott programokhoz megadott maximális kapacitásig történő betöltése hozzájárul az energiamegtakarításhoz.







Mosási ciklus után nagyon gyakran előfordul, hogy a ruhák megcsavarodnak és összegabalyodnak. A megcsavarodott és összegabalyodott ruhák szárítása hatástalan. A megfelelő légáramlás és az egyenletes szárítás érdekében javasolt a ruhák kirázása és a szárítógépbe egyenként történő behelyezése.

A megfelelő szárítási folyamat biztosítása:

- Húzza be a cipzáraikat.
- Gombolja be a paplanhuzatokat.
- A laza zsinereket és szalagokat (pl.: kötényszalag) ne hagyja szabadon. Kösse össze őket a program elindítása előtt.
- Mindent távolítsa el a zsebekből.

- Amennyiben egy ruhadarab belső rétege gyapjából készült, fordítsa azt ki. A gyapjú rétegek kifelé kell néznie.
- Mindig a ruhanemű típusának megfelelő programot válassza ki.
- Sötét és világos ruhadarabokat ne tegyen együtt a készülékbe.
- Használjon megfelelő programot a pamut, a dzsörzé és kötött darabokhoz, hogy ne menjenek össze.
- Ne lépje túl a programok című fejezetben megadott, vagy a kijelzőn olvasható megengedett legnagyobb töltési térfogatot.
- Csak olyan ruhaneműt szárítson, melynek gépi szárítása engedélyezett. Lásd a ruhadarabokon található szövetcímkét.
- A nagyobb és kisebb ruhadarabokat ne szárítsa együtt. A kisebb ruhadarabok a nagyobb darabok belsejében rekedhetnek, és nedvesek maradhatnak.
- A nagyméretű ruhadarabokat és szöveteket rázza meg a szárítógépbe való betöltés előtt. Ezzel elkerülhető, hogy a szövetben nedves részek maradjanak a szárítási ciklus után.

Anyag címkéje	Leírás
	Gépi szárításra alkalmas ruhanemű.
	A ruhanemű a magas hőmérsékletű gépi szárításra alkalmas.
	A ruhanemű kizárólag az alacsony hőmérsékletű gépi szárításra alkalmas.
	A ruhanemű nem alkalmas a gépi szárításra.

10.2 A ruhák betöltése

VIGYÁZAT!

Ügyeljen arra, hogy ne szoruljon be a ruhanemű a készülék ajtaja és a gumi tömítés közé.

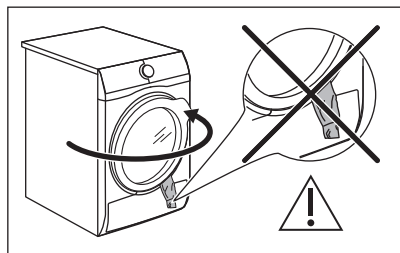

1. Nyissa ki a készülék ajtaját.
2. Egyenként pakolja be a ruhadarabokat.
3. Csukja be a készülék ajtaját.

10.3 A készülék bekapcsolása

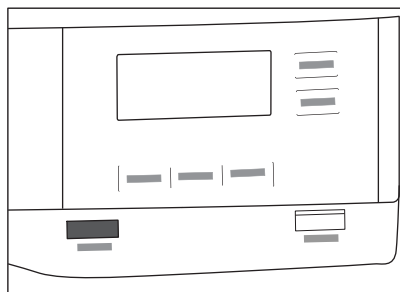

A készülék bekapcsolása:

Nyomja meg a  On/Off gombot. A készülék bekapcsolt állapotában néhány visszajelző jelenik meg a kijelzőn.

10.4 Alacsony energiafogyasztású üzemmód

Az energiafogyasztás csökkentése érdekében ez a funkció az alábbi esetekben automatikusan kikapcsolja a készüléket:

- 5 perc elteltével, ha nem indítja el a programot.
- A program vagy a gyűrődésgátló fázis befejezése után 5 perccel.



Amikor a készülék alacsony energiafogyasztású üzemmódba lép, a kijelző és az ikonok kikapcsolnak. A(z) On/Off gomb megnyomásával aktiválhatja újra.



Az alapértelmezetten kiválasztott program az alacsony energiafogyasztású üzemmódból történő újraaktiválás után mindig a Eco program.

10.5 Program beállítása

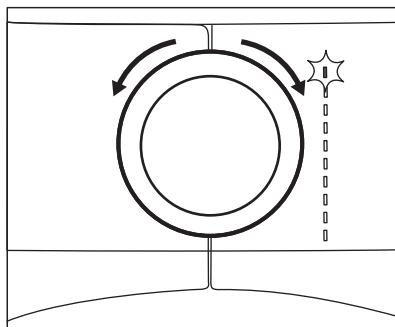

A programtárcsával állítsa be a kívánt programot.

A program hozzávetőleges időtartama megjelenik a kijelzőn.



A valós szárítási időtartam függ a töltet típusától (mennyiségétől és összetételétől), a szobahőmérséklettől és a ruhanemű centrifugálás utáni páratartalmától.

10.6 Kiegészítő funkciók

A kiválasztott programhoz egy vagy több speciális kiegészítő funkciót is beállíthat.

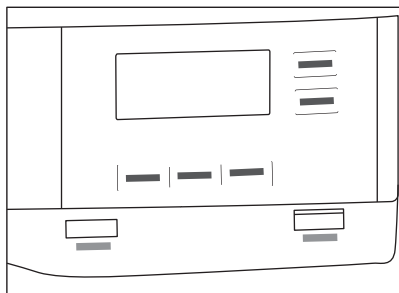

A kiegészítő funkciók be- vagy kikapcsolásához érintse meg a megfelelő gombot, illetve 2 gombból álló kombinációt. A hozzá tartozó szimbólum megjelenik a kijelzőn, vagy a megfelelő gomb feletti LED világítani kezd.

10.7 Gyerekzár kiegészítő funkció

A gyerekzár funkcióval megakadályozható, hogy a gyermekek véletlenül működésbe hozzák a készüléket. A gyerekzár kiegészítő funkció zárja az összes érintőgombot és a programválasztó gombot (a **On/Off** gombot azonban nem).

A gyerekzár kiegészítő funkció a következő esetekben kapcsolható be:

- mielőtt megérintené a **Start/Pause** gombot - a készülék ekkor nem indítható el
- miután megérintette a **Start/Pause** gombot - a program- és funkcióválasztás elérhetetlenné válik.

Gyerekzár kiegészítő funkció bekapcsolása:



1. Kapcsolja be a szárítógépet.
2. Válasszon ki egyet a rendelkezésre álló programok közül.
3. Érintse meg és tartsa lenyomva a **Start/Pause** + **Anti Crease** gombot körülbelül 3 másodpercig.

Ez a szimbólum:  jelenik meg a kijelzőn.

4. A gyerekzár kikapcsolásához érintse meg újra, és tartsa lenyomva a fenti gombot, amíg a szimbólum el nem tűnik.

10.8 Program indítása

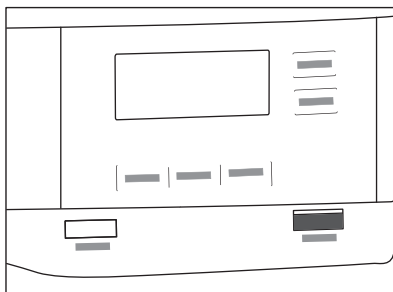



A program indítása:

Érintse meg a **Start/Pause** gombot. A készülék elindul, a gomb feletti LED pedig nem villog tovább, hanem folyamatosan világít.

10.9 Program indítása ezzel: Delay Start



1. Állítsa be a szárítóprogramot és a kiegészítő funkciókat.
2. Érintse meg ismételtelen a **Delay Start** gombot.

A késleltetés időtartama a kijelzőn látható (például **12h** ha a program 12 óra elteltével indul el.)

3. A  Delay Start kiegészítő funkció bekapcsolásához érintse meg a  Start/ Pause gombot.
Az indításig eltelt idő csökken a kijelzőn.

10.10 Programváltás



Program váltása:

1. Nyomja meg a  On/Off gombot a készülék kikapcsolásához.
2. A készülék bekapcsolásához nyomja meg ismét a  On/Off gombot.
3. Állítson be egy új programot.

10.11 Program vége.



Tisztítsa meg a szűrőt, és minden szárítási ciklus után ürítse ki a víztartályt. (Lásd az ÁPOLÁS ÉS TISZTÍTÁS című részt.)

Ha a szárítási ciklus befejeződött, a szimbólum  jelenik meg a kijelzőn. Ha a  End Signal kiegészítő funkció aktív, 1 percen keresztül szakaszos hangjelzés hallható.



Ha nem kapcsolja ki a készüléket, kezdetét veszi a gyűrődésmentesítési fázis (nem minden program esetén kapcsol be). Villogó  A gyűrődésmentesítési fázis végrehajtását a szimbólum jelzi. Ebben a fázisban a ruhanemű eltávolítható.

A ruhanemű kivétele:

1. Nyomja meg a  On/Off gombot 2 másodpercig a készülék kikapcsolásához.
2. Nyissa ki a készülék ajtaját.
3. Vegye ki a ruhaneműt.
4. Csuksja be a készülék ajtaját.

A nem kielégítő szárítási eredmény lehetséges okai:

- Az alapértelmezett szárazsági fokozat beállításai helytelenek. Lásd a *Cél végső nedvesség beállítása* c. fejezetet
- A szoba hőmérséklete túl alacsony vagy túl magas. A szoba optimális hőmérséklete 18-25 °C.



A nedvesség elkerülése érdekében minden ciklus után hagyja kissé nyitva az ajtót.

11. TANÁCSOK ÉS TIPPEK

11.1 Környezetvédelmi tanácsok



A dobnak az adott programokhoz megadott maximális kapacitásig történő betöltése hozzájárul az energiamegtakarításhoz.

- Szárítás előtt jól centrifugálja ki a szárítandó ruhákat.

- Ne lépje túl a programokat ismertető fejezetben feltüntetett töltetméreteket!
- Tisztítsa meg a szűrőt minden szárítási ciklus után.
- Ne használjon öblítőszeret a mosáshoz, majd szárításhoz. A szárítógépben a ruhanemű automatikusan puhává válik.
- A víztartályban levő víz ruhák vasalásához felhasználható. Először szűrje meg a vizet a benne levő szövetszálak eltávolításához

- (egy egyszerű kávéfőző szűrő is megfelelő).
- A készülék alján lévő levegőnyílások legyenek mindig tiszták.

- Gondoskodjon róla, hogy a készülék üzembe helyezési helyén megfelelő legyen a légáramlás.



12. ÁPOLÁS ÉS TISZTÍTÁS

12.1 Rendszeres tisztítási ütemterv

A rendszeres tisztítással meghosszabbítható a készülék élettartama.

Ha a készüléket hosszabb ideig nem használja, húzza ki a hálózati csatlakozóból.

Rendszeres tisztítási ütemterv (tájékoztató):

A szűrő tisztítása	Ha a  villog
Ürítse ki a víztartályt	Ha a  villog
A kondenzátor tisztítása	Ha a  villog
Páratartalom-érzékelő tisztítása	Évente legalább 3-4 alkalommal
A dob tisztítása	Kéthavonta
A kezelőpanel és a burkolat tisztítása	Kéthavonta
A légáramlás nyílásainak tisztítása	Kéthavonta

A következő szakaszok ismertetik az egyes részekységek tisztításának módját.

12.2 Idegen tárgyak eltávolítása



Ürítse ki a zsebeket, és minden laza alkotóelemet kössön meg, mielőtt lefuttatja a szárítási ciklust. Olvassa el „A ruhanemű előkészítése” c. szakaszt.

A szárítási ciklus után távolítson el minden idegen tárgyat, amelyet a dobban talál (pl. fémkapcsokat, gombokat, érméket stb.).

12.3 A szűrő tisztítása

A  *filter* szimbólum minden ciklus végén megjelenik a kijelzőn, és a szűrőt meg kell tisztítani.



A szűrő a szárítási ciklus során felhalmozódó szösz összegyűjtésére szolgál.



A legjobb szárítási teljesítmény fenntartásához rendszeresen tisztítsa meg a szűrőt. Az eltömődött szűrő miatt a szárítási ciklus hossza, ezzel együtt a készülék energiafogyasztása megnövekszik. Kézzel tisztítsa a szűrőt. Szükség esetén használjon porszívót.



VIGYÁZAT!

A szűrők tisztításakor a szöszöket a szemetesbe kell dobni, és nem szabad átmosni a lefolyón, hogy elkerüljék a mikroműanyagok szétterjedését a használt vízrendszerben.

1. Nyissa ki az ajtót. Húzza ki a szűrőt.

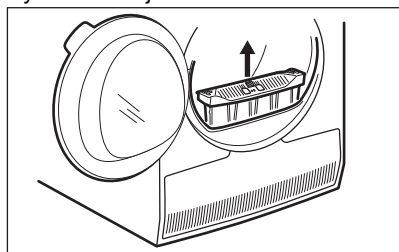

2. Nyomja meg az akasztót a szűrő kinyitására.

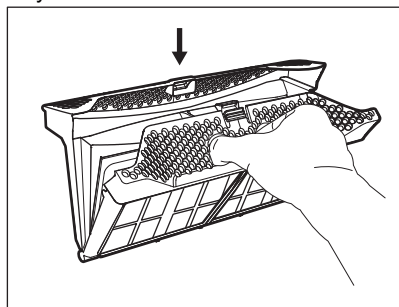

3. Kézszel gyűjtse össze a szőszet a szűrő mindkét belső részéről.

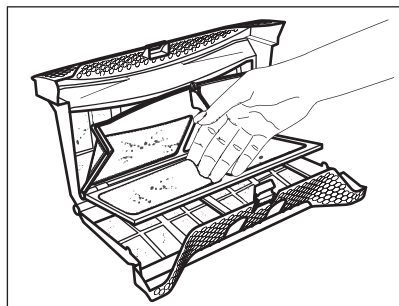

- A szőszeket ürítse egy szemetesbe.
4. Szükség esetén porszívóval tisztítsa meg a szűrőt. Zárja be a szűrőt.
 5. Amennyiben szükséges, távolítsa el a szőszet a szűrőtartóból és a tömítésből. Porszívót is használhat. Helyezze vissza

a szűrőt a tartóba.

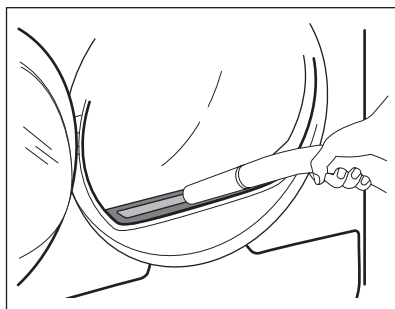

12.4 A víztartály ürítése

Minden szárítási ciklus után ürítse ki a kondenzvíztartályt.

Ha a kondenzvíztartály megtelik, a program automatikusan leáll. A  *water container* szimbólum világítani kezd a kijelzőn, jelezve, hogy a víztartályt ki kell üríteni.

A víztartály ürítése:

1. Húzza ki, és tartsa vízszintes helyzetben a víztartályt.

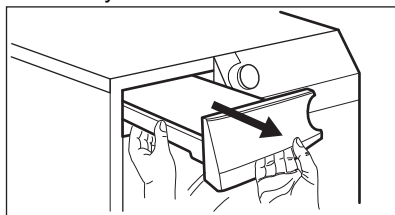

2. Engedje le a vizet egy lavórbá vagy ezzel egyenértékű tartályba.

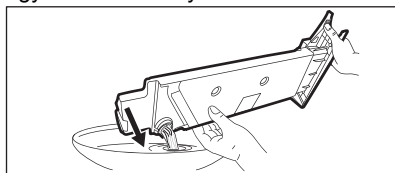

3. Helyezze vissza a víztartályt a helyére.
4. A program folytatásához nyomja meg a  Start/Pause gombot.

12.5 A kondenzátor tisztítása

Ha a szimbólum  *heat exchanger* villog a kijelzőn, ellenőrizze a kondenzátort és a

rekeszét. Ha piszkos, tisztítsa meg. Legalább 6 havonta egyszer ellenőrizze.

⚠ FIGYELMEZTETÉS!

A fémfelületekhez ne nyúljon fedetlen kézzel. Sérülésveszély! Viseljen védőkesztyűt. Ügyeljen arra, hogy tisztításkor ne sérüljön meg a fémfelület.

⚠ VIGYÁZAT!

Ne használjon kemény rátétet a porszívóhoz, hogy eltávolítsa a szőszöket a kondenzátorból. Ez károsíthatja a kondenzátor bordáit, ami a készülék alacsonyabb teljesítményéhez és hosszabb szárítási időhöz vezet.

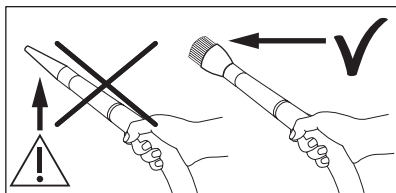

Az ellenőrzéshez:

1. Nyissa ki az ajtót. Húzza ki a szűrőt.

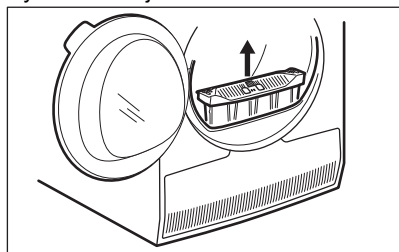

2. Nyissa ki a kondenzátor burkolata.

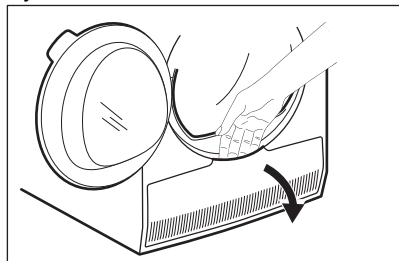

3. A kondenzátor fedelének kinyitásához forgassa el a kart.

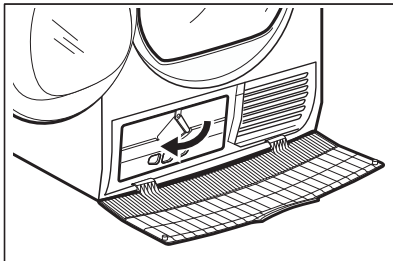

4. Hajtsa le a kondenzátor fedelét.

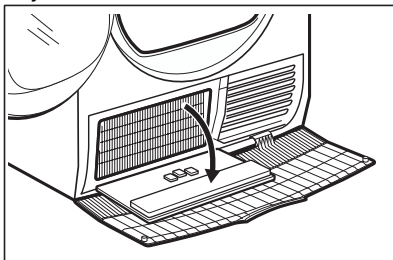

5. Amennyiben szükséges, távolítsa el a szőszet a kondenzátorból és annak rekeszéből. A kefék tartozékkal porszívó is használható.

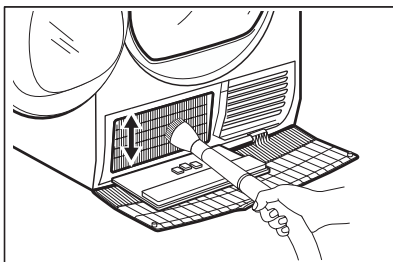

6. Zárja le a kondenzátor fedelét.
7. Forgassa el a kart, amíg a helyére nem kattan.
8. Tegye vissza a szűrőt.

12.6 Páratartalom-érzékelő tisztítása

⚠ VIGYÁZAT!

A páratartalom-érzékelő sérülésének veszélye! Az érzékelő tisztításához ne használjon súrolószert vagy drótszivacsot.

A legjobb szárítási eredmény eléréséhez a készülék fémről készült páratartalom-érzékelővel van felszerelve. Ez az ajtó belső oldalának közelében található.

Idővel a használatból következően az érzékelő felülete elszennyeződhet, ami rontja a szárítási teljesítményt.

Javasoljuk, hogy az érzékelőt évente legalább 3 vagy 4 alkalomként tisztítsa meg, vagy akkor, ha a szárítási teljesítmény csökkenését tapasztalja.

A tisztításhoz használhatja a mosogatószivacs keményebb oldalát és egy kevés ecetet vagy mosogatószer.

Az érzékelő tisztítása:

1. Nyissa ki a betöltőajtót.
2. A páratartalom-érzékelő felületeinek tisztításához többször törölje át annak fém felületeit.

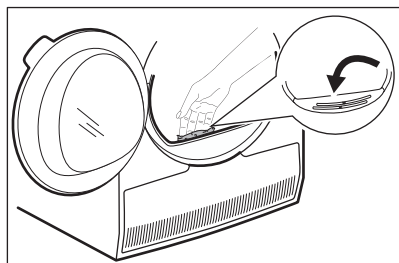

12.7 A dob tisztítása

⚠ FIGYELMEZTETÉS!

A tisztítás megkezdése előtt húzza ki a készülék hálózati vezetékét.

A dob belső felületét és a dobszűrőket semleges kémhatású normál tisztítószerrel tisztítsa meg. A megtisztított felületeket törölje szárazra egy puha ruhával.

⚠ VIGYÁZAT!

A dob tisztításához ne használjon súrolószert vagy drótszivacsot.

12.8 A kezelőpanel és a burkolat tisztítása

A kezelőpanelt és a burkolatot semleges kémhatású normál tisztítószerrel tisztítsa meg.

A tisztításhoz használjon nedves kendőt. A megtisztított felületeket törölje szárazra egy puha ruhával.

⚠ VIGYÁZAT!

A tisztításhoz ne használjon bútortisztító szert vagy olyan vegyszert, melyek károsíthatják a felületeket.

12.9 Levegőnyílások tisztítása

Porszívó segítségével távolítsa el a szőszöket a levegőnyílásokból.

13. HIBAELHÁRÍTÁS

⚠ FIGYELMEZTETÉS!

Lásd a Biztonság című fejezetet

13.1 Hibakódok

A készülék nem indul el vagy megáll működés közben.

Először próbálja meg kiküszöbölni a hibát (lásd a táblázatot). Ha a probléma továbbra is fennáll, forduljon a márkaszervizhez.

⚠ FIGYELMEZTETÉS!

Bármilyen ellenőrzés előtt kapcsolja ki a készüléket.





Súlyos probléma esetén hangjelzés hallható, és a kijelzőn megjelenik a hiba kódja, továbbá a  Start/Pause gomb folyamatosan villoghat:





Hibakód	Lehetséges ok	Megoldás
E50	A készülék motorja túl van terhelve. Túl sok vagy megszorult a mosnivaló a dobben.	A program nem fejeződött be. Távolítsa el a ruhaneműt a dobból, állítsa be a programot, majd indítsa újra a ciklust.
E90 vagy E91	Belső hiba. Nincs kommunikáció a készülék elektronikus részegységei között.	A program nem fejeződött be megfelelően, vagy a készülék túl korán leállt. Kapcsolja ki, majd kapcsolja be újra a készüléket. Ha a hibakód ismét megjelenik, forduljon a márkaszervizhez.
EH0	A hálózati feszültség ingadozik.	Amikor a kijelzőn EH0 jelenik meg, várja meg, hogy a feszültségingadozás megszűnjön, majd nyomja meg a Start gombot. Ha a készülék a ciklust jelzés nélkül szünetelteti, nyomja meg a Start gombot a ciklus folytatásához. Ha a készülék újból figyelmeztést küld, ellenőrizze a hálózati kábel / konnektor épségét vagy a hálózati feszültséget.

Ha a kijelző a fentiekől eltérő hibakódot mutat, kapcsolja ki, majd be a készüléket. Ha a probléma továbbra is fennáll, forduljon a márkaszervizhez.

A szárítógép egyéb hibája esetén a lehetséges megoldáshoz nézze át az alábbi táblázatot.

13.2 Hibaelhárítás

Probléma	Lehetséges ok	Megoldás
A szárítógép nem működik.	A szárítógépet nem csatlakoztatta az elektromos hálózathoz.	Csatlakoztassa a hálózati aljzathoz. Ellenőrizze a biztosítékot a biztosítéktáblán (háztartási telepítés).
	Nyitva van az ajtó.	Csukja be az ajtót.
	Nem nyomta meg a  On/Off gombot.	Nyomja meg a  On/Off gombot.
	Nem érintette meg a  Start/Pause gombot.	Érintse meg a  Start/Pause gombot.
	A készülék készenléti állapotban van.	Nyomja meg a  On/Off gombot.

Probléma	Lehetséges ok	Megoldás
	Nem megfelelő programot választott.	Válasszon ki egy megfelelő programot. 1)
	A szűrő eltömődött.	Tisztítsa meg a szűrőt. 2)
	A(z)  Dryness Level opció beállítása: <i>iron dry</i> . 3)	Állítsa a  Dryness Level kiegészítő funkciót magasabb fokozatra.
Nem kielégítő szárítási hatások.	Túl nagy volt a töltet.	Ne lépje túl a maximális töltési térfogatot!
	A levegőnyílások eltömődtek.	Tisztítsa meg a készülék alján lévő szellőnyílásokat.
	A dobban levő páratartalom-érzékelő elszennyeződött.	Tisztítsa meg a dob első felületét.
	A szárazsági fokozatot nem a kívánt szintre állították be.	Állítsa be a szárazsági fokozatot. 4)
	A kondenzátor eltömődött.	Tisztítsa meg a kondenzátort. 2)
Nem záródik a betöltőnyílás ajtaja.	Nem rögzítették a helyére a szűrőt.	Helyezze a megfelelő pozícióba a szűrőt.
	A ruhanemű beszorult az ajtó és a tömítés közé.	Vegye ki a beszorult ruhaneműt, és zárja be az ajtót.
A program vagy a kiegészítő funkció módosítása nem lehetséges.	A ciklus elindítását követően nem lehetséges a program, illetve a kiegészítő funkció módosítása.	Kapcsolja ki és be a szárítógépet. Szükség szerint módosítsa a programot, illetve a kiegészítő funkciót.
A kiegészítő funkció kiválasztása nem lehetséges. Hangjelzés hallható.	A kiválasztani kívánt kiegészítő funkció nem érhető el az aktuális programhoz.	Kapcsolja ki és be a szárítógépet. Szükség szerint módosítsa a programot, illetve a kiegészítő funkciót.
Rendellenes időtartam jelenik meg a kijelzőn.	A szárítási időtartam kiszámítása a töltet mérete és nedvességtartalma alapján történik.	Ez automatikusan történik - a készülék megfelelően működik.
A program nem működik.	A víztartály megtelt.	Ürítse ki a víztartályt, majd nyomja meg a  Start/Pause gombot. 2)
A szárítási ciklus túl rövid.	A töltet túl kicsi.	Válasszon ki egy idővezérelt programot. Fontos, hogy az időérték megfeleljen a töltetnek. Egyetlen ruhadarab, illetve kevés ruhanemű szárítása esetén azt javasoljuk, hogy rövid szárítási időtartamot válasszon.
	A ruhanemű túl nedves.	Válasszon egy megfelelő idővezérelt szárítóprogramot vagy egy másik szárítási fokozatot (pl.  <i>extra dry</i>)

Probléma	Lehetséges ok	Megoldás
A szárítási ciklus túl hosszú. 5)	A szűrő eltömődött.	Tisztítsa meg a szűrőt.
	A töltet túl nagy.	Ne lépje túl a maximális töltési térfogatot!
	Nem centrifugálta ki megfelelően a ruhaneműt.	Alaposan centrifugálja ki a ruhaneműt a mosógépben.
	A helyiség hőmérséklete túl alacsony vagy túl magas - nem hibajelenség.	Ügyeljen arra, hogy a helyiség hőmérséklete +5 °C-nál magasabb és +35 °C-nál alacsonyabb legyen. Az optimális szárítási eredmény eléréséhez a helyiség hőmérsékletének 18-25 °C között kell lennie.

- 1) Olvassa el a programleírást — lásd a PROGRAMOK című fejezetet.
- 2) Lásd az *ÁPOLÁS ÉS TISZTÍTÁS* című részt.
- 3) Csak a(z) Dryness Level kiegészítő funkcióval rendelkező szárítógépek esetén.
- 4) Lásd a HASZNOS TANÁCSOK ÉS JAVASLATOK című fejezetet.
- 5) Megjegyzés: Legfeljebb 6 óra elteltével a szárítási ciklus automatikusan véget ér.

13.3 A nem kielégítő szárítási eredmény lehetséges okai:

- A szűrő eltömődött. Az eltömődött szűrő csökkenti a szárítás hatékonyságát.
- A levegőnyílások eltömődtek.
- A páratartalom-érzékelő elszennyeződött.
- A dob piszkos.

- Az alapértelmezett szárazsági fokozat beállításai helytelenek. Lásd a *Cél végső nedvesség beállítása* c. fejezetet
- A szoba hőmérséklete túl alacsony vagy túl magas. A szoba optimális hőmérséklete 18-25 °C.

14. FOGYASZTÁSI ÉRTÉKEK

14.1 Bevezetés



A felhasználói kézikönyv az EU energiacímkéről és ökotervezésről számol be: Az (EU) 2023/2534, amely az **A** és **G** közötti energiahatékonysági osztályokhoz kapcsolódik.



A készülékhez mellékelte energiahatékonysági címkén található QR-kód a készülék EU EPREL adatbázisban szereplő teljesítményével kapcsolatos adatokra mutató hivatkozást tartalmaz. A későbbi tájékozódás érdekében őrizze meg az energiahatékonysági címkét a használati útmutatóval és a készülékhez mellékelte minden egyéb dokumentummal együtt. Ugyanezek az adatok az EPREL adatbázisban is megtalálhatók a <https://eprel.ec.europa.eu> hivatkozás, továbbá a készülék adattábláján levő modellnév és termékszám segítségével. Az adattábla elhelyezkedésével kapcsolatban olvassa el a „Termékleírás” című fejezetet.

14.2 Magyarázat

kg	Ruhátóllet.	ford./perc	Centrifugálás a következő sebességen:
----	-------------	------------	---------------------------------------

kWh	Energiafogyasztás.
ó:pp	Program időtartama.
%	Kezdeti nedvesség a centrifugálási fázis végén, és cél végső nedvesség a szárítóprogram végén. Minél gyorsabb a centrifugálás, annál nagyobb a centrifugálás zaja, de annál alacsonyabb a kezdeti nedvesség és az energiafogyasztás a ruhanemű szárításakor.

14.3 Az EU alábbi számú tanácsi rendeletének megfelelően (EU) 2023/2533 rendelet és (EU) 2023/2534.



A következő értékek laboratóriumi körülmények között, a megfelelő szabványelőírásoknak megfelelően lefolytatott méréseket tükrözik. A különböző paraméterek módosíthatják az adatokat, például a mosandó ruhanemű mennyisége, típusa és a környezeti feltételek. A ruhanemű kezdeti nedvességtartalma, a víz típusa, a tápfeszültség és a program alapértelmezett beállításának módosítása szintén befolyásolhatja az energiafelhasználást, a szárítóprogram időtartamát és a végső nedvességtartalmat.

Program	Töltet (kg)	Centrifugálás a következő sebéségen: (ford./perc)	Kezdeti nedvességtartalom (%)	Szárítási idő (ó:pp)	Energiafogyasztás (kWh)	Cél végső nedvesség (%)
Eco 1)	8,0	1000	60	2:59	1,54	0,0
Eco 1)	4,0	1000	60	1:38	0,86	0,0

1) Ez az a referenciaprogram, amelyet az EU ökotervezési és energiacímkezési előírásainak való megfelelés értékelésére használnak. (EU) 2023/2533 rendelet és (EU) 2023/2534. Ez a program a pamut ruhaneműt 60%-os kezdeti nedvességtartalomtól a töltet végső, 0%-os célnedvesség-tartalomáig képes megszáritani.

Energiafogyasztás a különböző üzemmódokban

Energiafogyasztás kikapcsolt üzemmódban (W)	Energiafogyasztás készenléti üzemmódban (W)	Késleltetett indítás (W)
0,13	0,13	4,00

Időtartam a kikapcsolásig/készenlét üzemmódig maximum 15 perc.



14.4 Normál programok



Ezek az értékek csak tájékoztató jellegűek.

Program	Töltet (kg)	Centrifugálás a következő sebességen: (ford./perc)	Kezdeti nedves tartalom (%)	Szárítási idő (ó:pp)	Energiafogyasztás (kWh)	Cél végső nedvesség (%)
Cottons extra dry	8,0	1000	60	3:58	2,21	-3,0
Cottons extra dry	4,0	1000	60	3:04	1,64	-3,0
Cottons iron dry	8,0	1000	60	2:06	1,17	12,0
Cottons iron dry	4,0	1000	60	1:20	0,70	12,0
Synthetics extra dry	4,0	1200	40	1:44	0,85	0,0
Synthetics cupboard dry	4,0	1200	40	1:12	0,60	1,0
Synthetics iron dry	4,0	1200	40	0:50	0,41	12,0
Delicates	2,0	1100	55	0:47	0,37	0,5

15. KÖRNYEZETVÉDELMI TUDNIVALÓK

Hasznosítsa újra a szimbólummal ellátott anyagokat . A csomagolást az újrahasznosítás érdekében tegye a megfelelő konténerekbe. Segítsen a környezet és az emberi egészség védelmében az elektromos és elektronikus készülékek hulladékának újrahasznosításával. Ne dobja ki a szimbólummal ellátott készülékeket  a

háztartási hulladékkal. Juttassa el a terméket a helyi újrahasznosító létesítménybe, vagy vegye fel a kapcsolatot a helyi önkormányzati szervevel.

Electrolux Lehel Kft.
1133 Budapest
Váci út 80.

AEG компаниясына қош келдіңіз! Құрылғымызды таңдағаныңызға рақмет.



Экологияға қауіпсіз болу үшін біз қағаз заттарды азайтып жатырмыз және толық пайдаланушы нұсқаулықтарын онлайн қамтамасыз етеміз. Толық пайдаланушы нұсқаулығына aeg.com/manuals бетінде кіруге болады



Пайдалану туралы ақпаратты, кітапшаларды, ақаулықты жою құралы, қызмет көрсету және жөндеу туралы ақпаратты aeg.com/support бетінен алыңыз



aeg.com/shop веб-сайты арқылы құрылғыңызға аксессуарларды, шығын материалдарын және түпнұсқа қосалқы бөлшектерді сатып алыңыз

Өндіруші ескертусіз өзгеріс енгізу құқығына ие.

МАЗМҰНЫ

1. ҚАУІПСІЗДІК ТУРАЛЫ АҚПАРАТ.....	59
2. ҚАУІПСІЗДІК ТУРАЛЫ НҰСҚАУЛАР.....	63
3. ӨНІМ СИПАТТАМАСЫ.....	65
4. ТЕХНИКАЛЫҚ ДЕРЕКТЕР.....	67
5. БАСҚАРУ ТАҚТАСЫ.....	67
6. PROGRAM.....	69
7. ОПЦИЯЛАР.....	70
8. ПАРАМЕТРЛЕР.....	72
9. БІРІНШІ ПАЙДАЛАНУ АЛДЫНДА.....	73
10. ӨРКҮНДІК ҚОЛДАНУ.....	74
11. СӨЗКӨМЕКТЕР ЖӘНЕ КЕҢЕСТЕР.....	77
12. КҮТУ ЖӘНЕ ТАЗАЛАУ.....	78
13. АҚАУЛЫҚТАРДЫ ЖОЮ.....	81
14. ТҰТЫНУ МӘНДЕРІ.....	84
15. ҚОРШАҒАН ОРТАҒА ҚАТЫСТЫ ЖАҒДАЙЛАР.....	86

1. ⚠ ҚАУІПСІЗДІК ТУРАЛЫ АҚПАРАТ



Бұл құрылғыны орнатуды және пайдалануды бастау алдында бірге жеткізілген нұсқауларды мұқият оқып шығыңыз.

Дұрыс орнатпау немесе пайдаланбау нәтижесінде орын алған жарақаттарға немесе зақымға өндіруші жауапты емес. Нұсқауларды болашақта анықтама алу үшін әрқашан қауіпсіз және қолжетімді жерде сақтап, онлайн қолжетімді толық нұсқасын жүктеп алыңыз.



Абайлаңыз: Өрт қаупі бар/тұтанғыш материалдар.

Құрылғының құрамында жылдам тұтанатын газ, пропан (R290), қоршаған ортамен үйлесімділігі өте жоғары газ бар. Өрт және тұтану көздерін құрылғыдан алыс ұстаңыз. Пропан бар салқындатқыш тізбегіне зақым келтіріп алмас үшін абай болыңыз.

1.1 Балалар мен әлсіз адамдардың қауіпсіздігі

 АБАЙЛАҢЫЗ!

Тұншығу, жарақаттау немесе тұрақты мүгедектік қаупі бар.

- Бұл құрылғыны 8 жастан асқан балалар мен дене, сезім не ақыл-ой қабілеттері шектеулі не тәжірибесі аз адамдар өз қауіпсіздігін қамтамасыз ететін адамның қадағалауы не құрылғыны қауіпсіз қолдану бойынша берген нұсқауына сүйеніп, дұрыс қолданбау салдарын түсінсе, онда қолдануына болады. 8 жасқа толмаған балалар мен мүмкіндіктері өте шектеулі мүгедек адамдарды басқалар қадағаламаған жағдайда құрылғыдан алыс ұстау керек.
- Балалардың құрылғымен ойнауына рұқсат бермеңіз.
- Барлық орам материалдарын балалардан алыс ұстап, қоқысқа тиісті түрде тастау керек.
- Жуғыш заттарды балалардан алыс ұстаңыз.
- Құрылғының есігі ашық тұрғанда, балалар мен үй жануарларын оған жақындатпаңыз.
- Құрылғыда бала қауіпсіздігінің құралы бар болса, оны белсендіру керек.
- Балалар құрылғыны жөндеу және тазалау жұмыстарын бақылаусыз орындамауы керек.

1.2 Жалпы қауіпсіздік

- Бұл құрылғы тек тұрмыстық, кір жуу машинасында жууға болатын кірлерді жууға арналған.
- Кір өнеркәсіптік химиялық заттармен ластанған болса, кептіргіш функциясын пайдаланбаңыз.

- Бұл құрылғы ішкі ортада бір отбасының тұрмыстық пайдалануына арналған.
- Бұл құрылғыны кеңселерде, қонақүй бөлмелерінде, төсек пен таңғы ас берілетін қонақ бөлмелерінде, ферма үйлерінде және мұндай пайдалану (орташа) тұрмыстық пайдалану деңгейлерінен аспайтын басқа ұқсас тұрғын жайда пайдалануға болады.
- Бұл құрылғының техникалық сипаттамасын өзгертпеңіз.
- Кір кептіргіш кір жуғыш машинаның үстіне қойылса, жинақтау жинағын пайдаланыңыз. Уәкілетті дилерден алуға болатын орнату жинағын керек-жарақтармен бірге жеткізілетін нұсқаулықта көрсетілген құрылғыларда ғана пайдалану керек. Орнату алдында оны мұқият оқып шығыңыз (жинақтың пайдаланушы нұсқаулығын қараңыз).
- Құрылғыны жеке орнатуға немесе дұрыс орын қалдыра отырып ас үй қаптамасының астына орнатуға болады (орнату кітапшасын қараңыз).
- Құрылғыны бекітілетін есіктің артына, сырғыма есіктің артына не топсасы керісінше орналасқан, құрылғының есігін толық ашуға кедергі жасайтын жерлерге орнатпаңыз.
- Құрылғы мен еден арасындағы ауа айналымын қамтамасыз етіңіз. Табанындағы желдеткіш саңылауларға кілем, төсеніш немесе еденнің қаптамасы кедергі жасамауға тиіс.
- ЕСКЕРТУ: Құрылғыны таймер сияқты сырттан қосатын құралмен жабдықтамау немесе жиі қосылып және сөніп тұратын желілерге қоспау керек.
- Құрылғының ашасын розеткаға тек құрылғыны орнатып болғаннан кейін ғана қосыңыз. Орнатып болғаннан кейін ашаның қол жететін жерде тұрғанын тексеріңіз.
- ЕСКЕРТУ: Құрылғыны ауа алмасуы нашар ортаға орнатпаңыз.
Құрылғының құрамында жылдам тұтанатын газ, пропан (R290), қоршаған ортамен үйлесімділігі өте жоғары газ

бар. Өрт және тұтану көздерін құрылғыдан алыс ұстаңыз. Пропан бар салқындатқыш тізбегіне зақым келтіріп алмас үшін абай болыңыз.

- ЕСКЕРТУ: Құрылғы корпусындағы немесе кірістірілген құрылымдағы желдеткіш саңылауларды ашық ұстаңыз.
- ЕСКЕРТУ: Тоңазытқыш тізбегін зақымдамаңыз.
- ЕСКЕРТУ: Конденсатордың қолжетімді металл қабырғаларын жалаң қолмен ұстауға болмайды. Жарақат алу қаупі бар. Қорғайтын қолғап киіңіз.
- Қуат сымына зақым келсе, электр қатерінен сақтандыру үшін оны өндіруші немесе оның уәкілетті қызмет көрсету орталығы немесе сол сияқты білікті маман ауыстыруы тиіс.
- Макс. 8,0 кг-нан асырмаңыз.
- Құрылғының айналасына жиналып қалған қыл-қыбырды немесе орамдарды тазалаңыз.
- Құрылғыны сүзгісіз іске қоспаңыз. Түк сүзгісін әр пайдалану алдында немесе одан кейін тазалаңыз.
- Жуылмаған заттарды жууға арналған кептіргіште кептірмеңіз.
- Тағам пісіретін әзірлеу майы, ацетон, спирт, бензин, керосин, дақ кетіргіштер, скипидар, балауыз және балауыз кетіргіш тәрізді заттарды, кір кептіргіш машинамен кептірмей тұрып, қосымша жуғыш зат пайдаланып, ыстық сумен жуу керек.
- Көбік резеңке (латекс көбігі), монша қалпақтарын, су өткізбейтін текстильді, резеңкемен астарланған заттарды және киімдерді немесе резеңке толтырылған жастықтарды кір кептіргіш машинада кептіруге болмайды.
- Құрылғының есігі мен резеңке тығыздағышының арасына кір қысылып қалмағанын тексеріңіз.
- Мата жұмсартқыштарды немесе ұқсас заттарды оларды өндірушінің нұсқауларына сәйкес ғана пайдалану керек.
- Темекі тұтатқыш немесе сіріңке тәрізді өрт көзіне айналуы мүмкін заттардың барлығын алыңыз.

- ЕСКЕРТУ: Қызу тарауы үшін барлық заттарды тез шығарып, жаймасаңыз, кептіру циклы аяқталмай тұрып кептіру барабанын ешқашан тоқтатпаңыз.
- Кез келген жөндеу жұмысын орындау алдында құрылғыны сөндіріп, ашаны розеткадан суырыңыз.

2. ҚАУІПСІЗДІК ТУРАЛЫ НҰСҚАУЛАР

2.1 Оранту



Абайлаңыз: Өрт қаупі бар/тұтанғыш материалдар.

- Орам материалдарының барлығын алыңыз.
- Бүлінген құрылғыны орнатпаңыз немесе іске қоспаңыз.
- Құрылғымен бірге жеткізілген оранту нұсқауларын орындаңыз.
- Құрылғыны ауа алмасуы нашар ортаға орнатпаңыз
Құрылғының құрамында жылдам тұтанатын газ, пропан (R290), қоршаған ортамен үйлесімділігі өте жоғары газ бар. Өрт және тұтану көздерін құрылғыдан алыс ұстаңыз. Пропан бар салқындатқыш тізбегіне зақым келтіріп алмас үшін абай болыңыз.
- Құрылғы ауыр болғандықтан, орнынан жылжытқан кезде әрқашан абай болыңыз. Әрқашан қауіпсіздік қолғабы мен бітеу аяқ киім киіңіз.
- Құрылғыны температурасы 5°C-тан төменірек немесе 35°C-тан жоғары жерге орнатпаңыз немесе қолданбаңыз.
- Құрылғы орнатылатын еден тегіс, орнықты, қызуға төзімді және таза болуға тиіс.
- Құрылғыны жылжытқан кезде әрқашан тік қалыпта ұстаңыз.
- Құрылғыны тұрғылықты орнына қойғаннан кейін, ватерпас арқылы деңгейінің әбден дұрыс қойылғанына көз жеткізіңіз. Деңгейі дұрыс болмаса, тіректерін тиісінше реттеңіз.

2.2 Электр тогына қосу

⚠ АБАЙЛАҢЫЗ!

Өрт және электр қатеріне ұшырау қаупі бар.

- Құрылғының ашасын розеткаға тек құрылғыны орнатып болғаннан кейін ғана қосыңыз. Орнатып болғаннан кейін ашаның қол жететін жерде тұрғанына көз жеткізіңіз.
- ЕСКЕРТУ: Бұл құрылғы ғимараттағы жерге тұйықтау қосылымына орнатылуы/жалғануы керек.
- Техникалық ақпарат тақтасындағы параметрлердің негізгі қуатпен жабдықтау желісіндегі электр параметрлеріне сәйкес келетініне көз жеткізіңіз.
- Әрқашан дұрыс орнатылған, соққыға төзімді розетканы қолданыңыз.
- Көп тармақты адаптер мен ұзартқыш сымды қолданбаңыз.
- Құрылғыны желілік кабельден тартып ажыратпаңыз. Өрдайым желілік ашаны тартып шығарыңыз.
- Желілік кабельді немесе желілік ашаны ылғалды қолмен ұстамаңыз.

2.3 Пайдалану

⚠ АБАЙЛАҢЫЗ!

Жарақат алу, электр қатері, күйіп қалу, өрт қаупі, құрылғыны бүлдіріп алу қаупі бар.

- Бұл тұрмыстық (жай ішінде) мақсатта ғана пайдалануға арналған құрылғы.
- Төсемесі немесе толтырмасы (жыртылған, сөгілген) бар, зақымдалған заттарды кептірмеңіз.

- Кір дақ кетіргішпен жуылған болса, кептіру циклын бастау алдында қосымша шау циклын қосыңыз.
- Құрылғыда кептіруге болатын маталарды ғана кептіріңіз. Матаның затбелгісіндегі тазалауға қатысты нұсқауларды орындаңыз.
- Жеткізілетін конденсацияланған суды/ дистилденген суды ішпеңіз не онымен ас әзірлемеңіз. Ол адамдар мен жануарлар денсаулығына зиян келтіруі мүмкін.
- Құрылғының ашық тұрған есігінің үстіне отыруға немесе үстіне шығып тұруға болмайды.
- Құрылғыда су киімдерді кептіруге болмайды.

2.4 Күту және тазалау

АБАЙЛАҢЫЗ!

Жарақаттау немесе құрылғыға зақым келу қаупі бар.

- Құрылғыны тазарту үшін бумен тазартқышты пайдаланбаңыз және су бүркімеңіз.
- Құрылғыны дымқыл жұмсақ шүберекпен тазалаңыз. Бейтарап жуғыш заттарды ғана қолданыңыз. Жеміргіш өнімдерді, түрпілі жөкелерді, еріткіштерді немесе металл заттарды пайдаланбаңыз.
- Салқындату жүйесін зақымдамау үшін құрылғыны абайлап тазалаңыз.
- Жарақаттанбау үшін конденсатордың металл қабырғаларын жалаң қолмен ұстауға болмайды. Әрқашан қорғаушы қолғап киіп, металл бетінің зақымдалмауы үшін мұқият тазалаңыз.
- Сүзгілерді тазалау кезінде микропластиктердің су жүйесіне түсуіне жол бермеу үшін түкті қоқыс жәшігіне тастаңыз.

2.5 Компрессор

АБАЙЛАҢЫЗ!

Құрылғыға зақым келу қаупі бар.

- Компрессор мен оның кептіргіш машина ішіндегі жүйесі фтор-хлор-көмірсутек қосылмаған арнайы затпен толтырылған. Бұл жүйе жабық тұруға

тиіс. Жүйеге зақым келсе ішіндегі зат ағып кетуі мүмкін.

2.6 Қызмет

- Құрылғыны жөндеу үшін уәкілетті қызмет көрсету орталығына хабарласыңыз. Тек түпнұсқалық қосалқы бөлшектерді пайдаланыңыз.
- Өздігінен немесе кәсіби емес жөндеу қауіпсіздікке әсер етуі мүмкін және кепілдік үшін жоюы мүмкін екенін ескеріңіз.
- Төмендегі қосалқы бөлшектер модель шығарылғаннан кейін кемінде 10 жыл бойы қолжетімді: тығыздағыштар мен бітеуіштер, ажыратқыштар мен тетіктер, конденсат сорғысы, есік құлыптары, қозғалтқыштар мен мотор щеткалары, қозғалтқыш пен барабан арасындағы берілістер, желдеткіш пен желдеткіш дөңгелектері, барабандар және мойынтіректерді, су құбырларын және түтіктерді, клапандар мен сүзгілерді, кабельдер мен тығындарды, баспа схемаларын, электронды дисплейлерді, термостаттарды және температура сенсорларын, бағдарламалық құралды жаңартуды (қайта орнату бағдарламалық құралын қоса алғанда), серіппелерді, жылытқыштарды және қыздыру элементтерін, электр сақтандырығыштарды (бөлек немесе бірге жинақталған), мотор конденсаторы, керме шығыр, тірек шығыршық, есіктер, есік тығыздағыштар, есік тұтқалары, есік құлпы жинақтары мен топсалары, түк сүзгілері, ауа сүзгілері, пластик перифериялық құрылғылар, конденсат бағы. Еліңізде мерзімі ұзағырақ болуы мүмкін. Қосымша ақпаратты веб-сайтымыздан қараңыз.
- Осы қосалқы бөлшектердің кейбіреулері тек кәсіби жөндеушілерге қолжетімді екенін және кейбір қосалқы бөлшектер кейбір үлгілерге сәйкес келмейтінін ескеріңіз.
- Осы өнімнің ішіндегі шамдар мен қосалқы шамдар бөлек сатылады: Бұл шамдар тұрмыстық құрылғылардағы температура, діріл, ылғалдылық сияқты физикалық жағдайларға төтеп беруге арналған немесе құрылғының жұмыс

күйі туралы ақпарат беруге арналған. Олар басқа қолданбаларда пайдалануға арналмаған және тұрмыстық бөлмені жарықтандыруға жарамайды.

2.7 Қоқысқа тастау

⚠ АБАЙЛАҢЫЗ!

Жарақат алу немесе тұншығу қаупі бар.



Абайлаңыз: Өрт қаупі/Құрылғының материалдық зақымдану және зақымдану қаупі.

- Құрылғыны электр және сумен жабдықтау желісінен ажыратыңыз.
- Құрылғыға жақын орналасқан электр кабелін кесіп, утилизациялаңыз.
- Құрылғының құрамында жанғыш газ (R290) бар. Құрылғыны дұрыс утилизациялау әдісі туралы ақпарат алу үшін муниципалды органға хабарласыңыз.
- Балалар немесе үй жануарлары барабанға қамалып қалмас үшін есіктің бекітпесін ағытып алыңыз.
- Құрылғыны Ескірген электр және электроника құрылғыларын тастауға (WEEE) арналған жергілікті ережелерге сәйкес тастаңыз.

3. ӨНІМ СИПАТТАМАСЫ

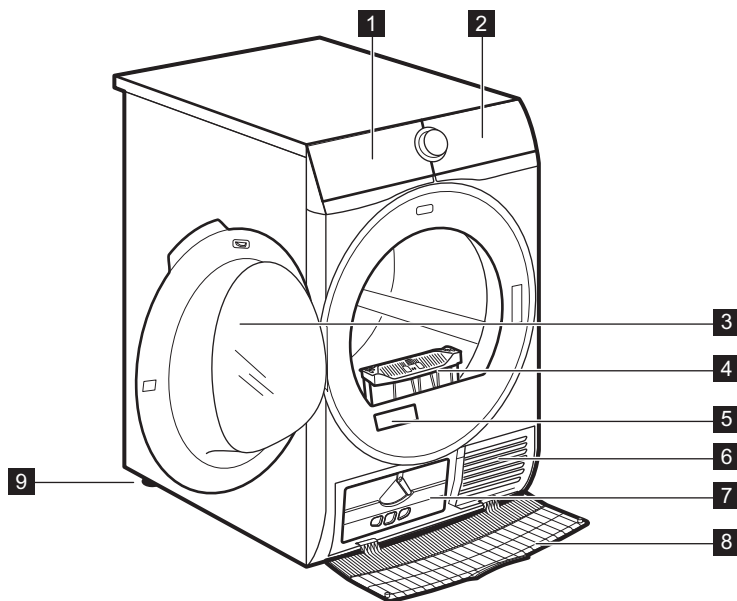

- 1** Су контейнері
- 2** Басқару тақтасы
- 3** Құрылғы есігі
- 4** Фильтр (Сүзгі)
- 5** Таңбалау тақтасы және QR коды

- 6** Ауа ағынына арналған саңылаулар
- 7** Конденсатор қалпағы
- 8** Конденсатор қақпағы
- 9** Реттелетін аяқтар



Кірді оңай салуға немесе ауыстырылатын есікті оңай орнатуға арналған (бөлек парақшаны қараңыз).

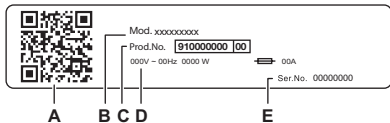

Номиналды деректер тақтасының есептері:

- A. QR коды
- B. модель атауы
- C. өнім нөмірі
- D. номиналды электр параметрлері
- E. сериялық нөмірі

Өнімді тіркеп, одан барынша пайда алу үшін құрылғыдағы **QR кодын** сканерлеңіз.

- Құрылғы туралы мәліметтерді, құжаттаманы және ең жақсы мүмкіндіктерді пайдалану туралы мақалаларға қол жеткізіңіз (Пайдаланушы нұсқаулығын aeg.com/manuals сайтынан да алуға болады)
- Пайдалану туралы кеңес, ақаулықтарды жою, қызмет көрсету және жөндеу туралы ақпаратты алыңыз (aeg.com/support сайтынан да алуға болады)
- Құрылғыңызға аксессуарларды, тұтынылатын және түпнұсқалық қосалқы бөлшектерді сатып алыңыз (aeg.com/shop сайтынан да алуға болады)

3.1 Электр тогына қосу

Орнатудың соңында ашаны розеткаға қоса аласыз.

Техникалық ақпарат тақтайшасында және «Техникалық деректер» тарауында қажетті электр көрсеткіштері көрсетілген. Олар электр желісіне сәйкес келетініне көз жеткізіңіз.

Үйдегі электр қондырғысы пайдаланылып жатқан басқа құрылғыларды да ескере отырып, максималды жүктемені ала алатынын тексеріңіз.

Құрылғыны жерге қосылған розеткаға жалғаңыз.

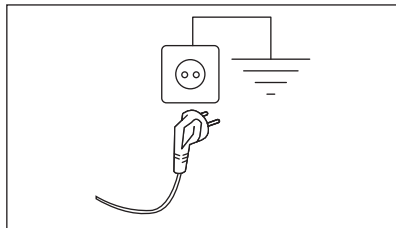

Құрылғыны орнатқаннан кейін қуат кабелі оңай қолжетімді болуы керек.

Осы құрылғыны орнату үшін керек кез келген электр жұмыстары үшін уәкілетті қызмет көрсету орталығына хабарласыңыз.

Өндіруші жоғарыда келтірілген қауіпсіздік шараларын сақтамаған жағдайда болатын зақым немесе жарақат үшін ешбір жауапкершілікті қабылдамайды.

4. ТЕХНИКАЛЫҚ ДЕРЕКТЕР

Биіктігі x ені x тереңдігі	85,0 x 59,6 x 66,3 см
Құрылғы есігі ашық кездегі ең көп тереңдігі	110,8 см
Құрылғы есігі ашық кездегі ең көп ені	95,8 см
Реттелетін биіктік	85,0 см (+1,5 см - фут реттеуі)
Барабанның дыбыс деңгейі	118 л
Ең көп жүктеу	8,0 кг
Кернеу	230 В
Жиілік	50 Гц
Максималды жүктеме кезінде Эко бағдарламасының кептіру циклі үшін ауадағы дыбыстық шу шығару	66 дБ(А)
Жалпы қуаты	700 Вт
Пайдалану түрі	Тұрмыстық
Рұқсат етілетін қоршаған орта температурасы	+ 5°C және + 35°C арасында
Төмен вольтты жабдықта ылғалдан қорғаныс жоқ жағдайларды қоспағанда, қорғаныс қаптағы қамтамасыз ететін қатты бөлшектер мен ылғалдың енуінен қорғаныс деңгейі	IPX4
Хладагент газының белгіленуі	R290
Хладагент салмағы	0,110 кг

5. БАСҚАРУ ТАҚТАСЫ

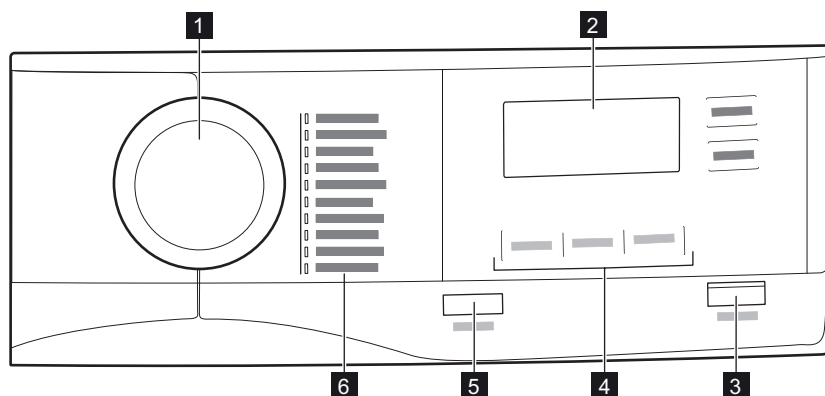

- 1** Бағдарлама реттегіші
- 2** Дисплей

- 3**  Start/Pause түймесі
- 4** Опциялар

5 Төмен қуат функциясы бар ① On/Off түймесі

6 Бағдарламалар

5.1 Дисплей

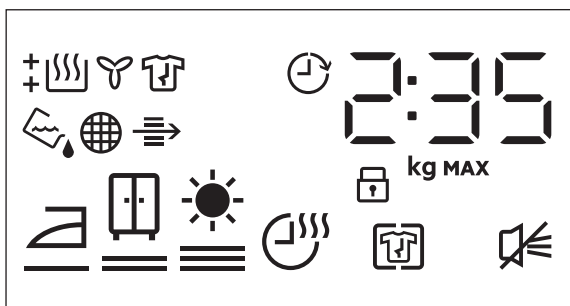

Дисплейдегі таңба	Таңба сипаттамасы
2 : 35	Цикл уақытының индикаторы
80 kg MAX	ең көп жүктеу
0' 20h	кешіктіріп бастауды таңдау (30 мин – 20 сағ)
	+ Anti Crease опциясы қосулы
	дыбыстық сигнал өшірулі
	балалар құлпы қосулы
	кіді кептіру: үтікпен кептіру, шкафта кептіру, қосымша кептіру
	Time Dry опциясы қосулы
	индикатор: су контейнерін ағызу
	индикатор: сүзгіні тазалаңыз
	индикатор: конденсаторды тексеріңіз
	индикатор: кептіру циклы
	индикатор: салқындату циклы
	индикатор: мыжылуға қарсы циклі
	Delay Start опциясы қосулы

6. PROGRAM

Program	Жүктеу ¹⁾	Ерекшеліктері/Мата белгісі ²⁾
MixDry	6,0 кг	Сұрыптаусыз жуған кезде қалыпты кептіру үшін ұсынылады. Мақта матадан, мақта-синтетика аралас матадан және синтетикадан жасалған күнделікті киімдер. / 
Eco ³⁾	8,0 кг	Бағдарлама дымқыл мақта кірді кептіруге жарамды және дымқыл мақта кірді кептіргенде қуатты барынша тиімді пайдаланатын бағдарлама. Құрғақтық деңгейі реттелмейді және ол әдепкі бойынша cupboard dry/сақтауға дайын күйіне орнатылады. / 
Cottons	8,0 кг	Ақ және түрлі-түсті мақта маталар бағдарламасы. Әдепкі параметр құрғақтық деңгейін сақтауға арналған. / 
Synthetics	4,0 кг	Құрамында негізінен синтетикалық талшықтардан тұратын аралас киімдер, мысалы, полиэфир, полиамид және т.б. / 
Delicates	2,0 кг	Вискоза, жасанды жібек, акрил және басқа қоспалар сияқты нәзік маталар үшін ұсынылады. / 
Bedlinen XL	4,5 кг	Бірден үш төсек-орын жинағын кептіреді. Өрбір төсек жинағының ылғалды дақсыз біркелкі құрғақтыққа жетуін қамтамасыз ету үшін үлкен заттардың бұралып қалуын және шатасуын азайтады. / 
Sportswear	4,0 кг	Полиэстер, эластан қоспалары және полиамидті қоса алғанда, синтетикалық талшықтардан жасалған жалпы спорттық киімдерді кептіреді. / 
Duvet	3,0 кг	Бір немесе екі адамға арналған өлшемдегі көрпе, жастық және төсеніш көрпе арқылы ішкі бөліктердің дұрыс кептірілуін қамтамасыз етеді. / 
Easy Iron	2,0 кг	Оңай үтіктеу үшін мақта, синтетикалық және аралас матадан тігілген киімдердің шағын көлемдерінде қыртыстардың пайда болуын шектейді. Екі кептіру деңгейі бар: «Үтіктеу» бағдарламасы үтіктеу немесе ілу үшін киімдерді сәл дымқыл қалдырады; «Шкаф» бағдарламасы заттарды толығымен кептіреді. / 

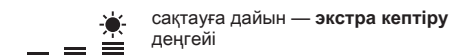
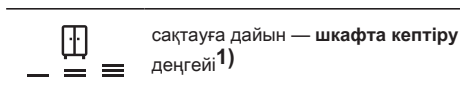

1) Бағдарламаға қатысты әдепкі таңдау

Соңғы қалатын ылғалдылықты реттеу



Бұл қажет болуы мүмкін, өйткені құрғақтық нәтижелеріне көптеген жағдайлар әсер етеді, мысалы: су түрі, қуат кернеуі немесе қоршаған орта температурасы т.б.

ҚАЛАЙ ТАМАША КЕПТІРУГЕ ЖЕТУГЕ БОЛАДЫ:

1. Құрғақтық деңгейі опцияларын реттеп көріңіз (жоғарыдағы *Dryness Level* опциясын қараңыз).
2. Кірдің құрғақтығы нәтижелерін одан әрі арттырғыңыз келсе, әдепкі құрғақтық параметрін өзгертуге болады (төменде қараңыз). Бұл реттеу құрылғыда бар болса, **Eco**, **Wool**, **Duvet**, **Down Jacket**, **Refresh** бағдарламаларынан басқа көптеген бағдарламаларда әрекет етеді.

Соңғы қалған ылғалдық әдепкі деңгейін өзгерту үшін:

1. Құрылғыны қосыңыз.
2. Қолжетімді бағдарламалардың 1-уін таңдаңыз.
3. **||||| Dryness Level** және **☰ + Anti Crease** түймелерін бірге басып тұрыңыз.

Дисплейде таңбалардың біреуі көрсетіледі:

☰ — максималды құрғақтық

☰= — эктра құрғақтық

☰☰ — стандартты құрғақтық

4. **▶|| Start/Pause** түймесін қажетті соңғы ылғалдылық деңгейіне жеткенше қайталап түртіңіз.

Құрғақтық деңгейі	Дисплей белгісі
максималды құрғақтық	☰☰☰☰☰
барынша құрғақ кір	☰☰☰☰☰=
стандартты құрғақ кір	☰☰☰☰☰☰☰☰

5. Нұсқаны есте сақтау үшін **||||| Dryness Level** және **☰ + Anti Crease** түймелерін бір уақытта шамамен 2 секунд басып тұрыңыз.

7.2 ☰ + Anti Crease

Кептіру циклі аяқталғаннан кейін мыжылуға қарсы кезең (30 минут) 120 минутқа дейін ұзартылуы мүмкін. Кептіру кезеңінен кейін мыжылудың алдын алу үшін барабан белгілі бір уақыт аралығында айналып тұрады. Мыжылудан сақтау циклы кезінде кірді шығарып алуға болады.

7.3 📴 End Signal

Дыбыстық сигнал келесі жағдайларда естіледі:

- цикл соңы
- мыжылуға қарсы кезеңнің басталуы мен аяқталуы

Дыбыстық сигнал әдепкі бойынша үнемі қосылып тұрады. Бұл опция дыбысты қосу немесе өшіру үшін қолданылады.

7.4 ☺ Time Dry

Мына бағдарламаларға арналған: **Cottons**, **Bedlinen XL**, **Synthetics** және **MixDry** бағдарламалары. Пайдаланушыға кептіру уақытын ең аз дегенде 10 минуттан бастап, ең көп дегенде 2 сағатқа дейін (10 минуттық қадаммен) орнатуға мүмкіндік береді. Бұл параметр ең жоғары мәнге орнатылғанда, жүктеме индикаторы өшеді.



Цикл жүктеме мен ылғалдылық мөлшеріне қарамастан, орнатылған кептіру уақытына сәйкес жүреді.

КЕПТИРУ УАҚЫТЫНЫҢ ҰСЫНЫСЫ

10 мин дейін	тек салқындату ауасының әрекеті (қыздырғышсыз).
10–40 мин	алдыңғы кептіру циклінен кейін құрғақтықты жақсарту мақсатындағы қосымша кептіру.
>40 мин	4 кг дейінгі аз мөлшердегі кірді толық кептіру, жақсы айналдыру (>1200 айн/ мин).

7.5 Delay Start





Кептіру бағдарламасының басталуына кемінде 30 минуттан бастап, ең көп дегенде 20 сағатқа дейін кейінге қалдыруға мүмкіндік береді.



8. ПАРАМЕТРЛЕР

8.1 Су контейнерінің индикаторын өшіру

Су контейнерінің индикаторы әдепкісінше қосылады. Ол кептіру циклі аяқталғанда немесе су резервуары толғанда, цикл барысында жанып тұрады. Тегу жинағы орнатылған болса, су контейнері автоматты түрде босатылады және индикаторды өшіруге болады.



Индикаторды өшіру:

1. Құрылғыны қосыңыз.
2. Қолжетімді бағдарламалардың 1-уін таңдаңыз.
3.  + **Anti Crease** және  **End Signal** түймелерін бірге басып тұрыңыз.

Су контейнерінің индикаторы:  өшірулі және  таңбасы көрсетіледі — су контейнерінің индикаторы үнемі **өшірулі**



Су контейнерінің индикаторын қайта қосу үшін жоғарыдағы процедураны қайта орындаңыз.



Су контейнерінің индикаторы:  қосулы және  таңбасы көрсетіледі — су контейнерінің индикаторы үнемі **қосулы**

8.2 Жұмыс уақытының есептегіші

Бұл құрылғының жалпы жұмыс уақытын сағатпен көрсетуге мүмкіндік береді, ол алғаш рет қосылған сәттен бастап алынады. Циклдердің нақты жұмыс уақыты

көрсетіледі (кідіртулер, кешіктірілген бастау уақытын қамтымайды).

Бұл мәнді бейнелеу үшін келесі әрекеттерді орындаңыз:

1.  **On/Off** түймесін басып, құрылғыны қосыңыз.
2.  **Dryness Level** және  **End Signal** түймесін бірнеше секунд бойы басып тұрыңыз.
3. 3 секундтан кейін дисплейде құрылғы жұмыс істеген жалпы сағаттар көрсетіледі: мысалы, егер жұмыс уақыты **1276** сағат болса, дисплейде мәтін **Hr 2** секунд, содан кейін **12 2** секунд, одан кейін көрсетіледі **76**. Бұл мән бір уақытта екі санның тізбегімен көрсетіледі: алғашқы екі сан мыңдықтар мен жүздіктерді, екінші екі цифр ондықтар мен бірліктерді көрсетеді.



Бұл режимнен шығу үшін кез келген түймені басыңыз, таңдау тетігін бұраңыз немесе құрылғыны өшіріңіз.

8.3 Зауыттық әдепкі параметрлер

Бұл функция зауыттық әдепкі параметрлерді қалпына келтіруге мүмкіндік береді. Сақталған опциялар мен жұмыс режимдері қалпына келтіріледі.

Бұл опцияны **белсендіру** үшін төмендегі қадамдарды орындаңыз:

1.  **On/Off** түймесін басып, құрылғыны қосыңыз.
2. Шамамен 8 секунд күтіңіз.

3.  **Time Dry** және  **Delay Start** түймелерін бірнеше секунд бойы басып тұрыңыз.
4. Құрылғыда — — — көрсетіліп, жұмыс расталады.



Процедура жұмыс істемесе (уақыттың аяқталуына байланысты немесе дұрыс емес пернелер тіркесімі), құрылғыны өшіріп, кезекті басынан қайталаңыз.

9. БІРІНШІ ПАЙДАЛАНУ АЛДЫНДА



Кептіргішті бірінші рет іске қосқанда, барабанның артқы құлыптары автоматты түрде алынады. Шамалы шуыл естілуі мүмкін.

Барабанның артқы құлыптарын ашу:

1. Құрылғыны қосыңыз.
2. Кез келген бағдарламаны орнатыңыз.
3. «Бастау/Кідірту» түймесін басыңыз. Барабан айнала бастайды. Барабанның артқы құлыптары автоматты түрде ажыратылады.

Құрылғыны пайдалану алдында келесі заттарды құрғатыңыз:

- Кептіргіш барабанын дымқыл шүберекпен тазалаңыз.
- Ылғал киімдерді салып 1 сағаттық бағдарламаны бастаңыз.



Кептіру циклының бас кезінде (бастапқы 3-5 мин) сәл қаттырақ шуыл естілуі мүмкін. Бұл компрессордың іске қосыла бастауына байланысты. Бұл тоңазытқыш және мұздатқыш тәрізді компрессордан қуат алатын құрылғылар үшін қалыпты жағдай.

9.1 Ерекше иіс

Құрылғы тығыз оралған.

Өнімді қораптан шығарғаннан кейін ерекше иісті сезінесіз. Бұл жаңа өнімдер үшін қалыпты жағдай.

Құрылғы әр түрлі материалдардан жасалған, олардың бәрі бірігіп ерекше иіс шығарады.

Пайдалану барысында бірнеше кептіру циклынан кейін ерекше иіс біртіндеп жоғалады.

9.2 Шулар



Кептіру циклі кезінде әртүрлі шуылдар естілуі мүмкін. Олар толық қалыпты жұмыс дыбыстары.

Жұмыс істейтін компрессор.

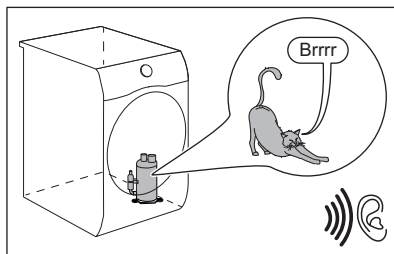

Айналатын барабан.

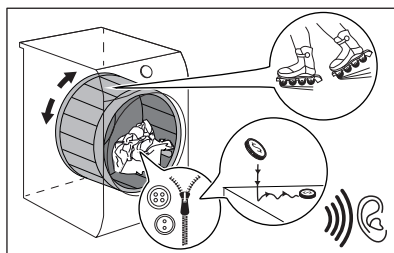

Жұмыс істейтін желдеткіштер.

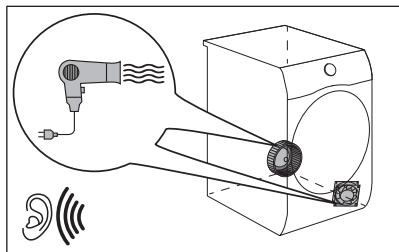

Жұмыс істейтін сорғы және конденсатты ыдысқа беру.

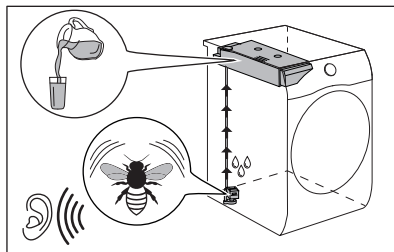

10. ӘРКҮНДІК ҚОЛДАНУ

10.1 Кірді дайындау



Барабанды сәйкес бағдарламалар үшін көрсетілген максималды сыйымдылыққа дейін жүктеу энергияны үнемдеуге ықпал етеді.



Жуу циклынан кейін киімдер жиі қыжымданып, толығымен шатасып қалады.

Қыжымданып және шатастырылған киімді кептіру тиімсіз.

Тиісті ауа ағынын қамтамасыз ету және біркелкі кептіру үшін киімдерді бір-бірлеп шайқап, кептіргішке салу ұсынылады.

Дұрыс кептіру процесін қамтамасыз ету үшін:

- Тартқыштарын жабыңыз.
- Көрпе тыстарының түймелерін салыңыз.
- Галстук немесе бантиктерді (мысалы, фартук бауларын) сол күйінде кептірмеңіз. Бағдарламаны бастамас бұрын оларды қосыңыз.



- Қалталардағы барлық заттарды алыңыз.
- Ішкі астары мақта матадан жасалған заттарды аударыңыз. Мақта мата қабаты сыртқа қарап тұруы керек.
- Әрқашан кірдің түріне сәйкес бағдарламаны орнатыңыз.
- Ашық және баран түстерді бірге салмаңыз.
- Мақта мата, джерси және тоқыма заттардың отырып қалуын азайту үшін сай келетін бағдарламаны пайдаланыңыз.
- Бағдарлама тарауында немесе дисплейде көрсетілген макс. салынатын кір салмағынан асырмаңыз.
- Кептіргіш машинада кептіруге болатын кірлерді ғана кептіріңіз. Элементтердегі мата жапсырмасын қараңыз.
- Үлкен және кішкене заттарды бірге кептірмеңіз. Кішкене заттар үлкен заттардың ішіне кіріп, кеппей қалуы мүмкін.
- Кептіргішке қоймас бұрын үлкен киімдерді, маталарды шайқаңыз. Бұл кептіру циклінен кейін матаның ішіндегі ылғалды жерлерді болдырмау үшін.

Матаның жапсырмасы

Сипаттамасы



Кептіргіш машинамен кептіруге жарамды кір.

Матаның жапсырмасы	Сипаттамасы
	Кептіргіш машинамен жоғары температурада кептіруге жарамды кір.
	Кептіргіш машинамен төмен температурада ғана кептіруге жарамды кір.
	Кептіргіш машинамен кептіруге жарамсыз кір.

10.2 Кірді салу

САҚТЫҚ ЕСКЕРТУ

Кірдің құрылғы есігі мен тығыздағыштың арасына қысылып қалмағанын тексеріңіз.

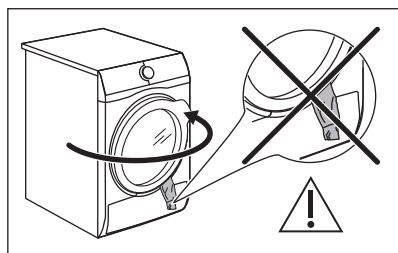

1. Құрылғы есігін тартып ашыңыз.
2. Кірді бір-бірден салыңыз.
3. Құрылғы есігін жабыңыз.

10.3 Құрылғыны қосу

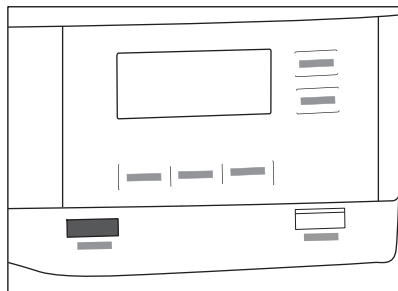

Құрылғыны қосу:

түймесін  On/Off басыңыз. Құрылғы қосулы болса, дисплейде кейбір индикаторлар пайда болады.

10.4 Төмен қуат режимі

Пайдаланылатын қуатты азайту үшін, бұл функция құрылғыны автоматты түрде сөндіреді:

- Бағдарлама басталмағанынан бері 5 минут өткенде.
- Бағдарлама немесе қыжымдануға қарсы кезең аяқталғаннан кейін 5 минуттан кейін.



Құрылғы төмен қуат режиміне өткенде, дисплей мен белгішелер өшеді. Оны On/Off түймесін басу арқылы қайта қосуға болады.



Төмен қуат режимінен шыққаннан кейін әдепкі бойынша таңдалатын бағдарлама — Eco бағдарламасы.

10.5 Бағдарламаны орнату

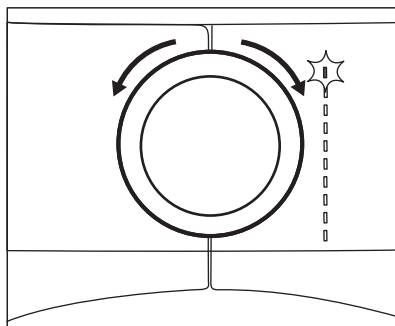

Бағдарламаны орнату үшін бағдарлама тетігін пайдаланыңыз. Бағдарламаның жуықталған ұзақтығы дисплейде көрсетіледі.



Нақты кептіру уақыты кірдің түріне (мөлшері мен құрамы), бөлме температурасына және айналдыру циклінен кейін кірдің бастапқы қаншалықты дымқыл болатынына байланысты болады.

10.6 Опциялар

Бағдарламамен бірге 1 не одан көп арнайы функцияларды орнатуға болады.

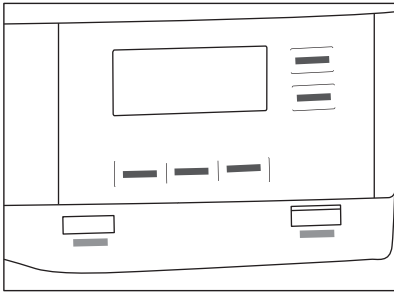

Опцияны қосу не сөндіру үшін тиісті түймені немесе екі түйме тіркесімін басыңыз.

Дисплейдегі сәйкес таңба немесе түйменің үстіндегі ЖШД шамы жанады.

10.7 Бала құлпы опциясы

Бала құлпын орнату арқылы балалардың құрылғымен ойнауының алдын алуға болады. Бала құлпы функциясы барлық сенсорлық түйме мен бағдарлама ауыстырғышын бұғаттайды (бұл функция

ⓘ **On/Off** түймесін бұғаттамайды).

Бала құлпы опциясын белсендіруге болады:

- ▶|| **Start/Pause** түймесін басу алдында — құрылғы іске қосылмайды
- ▶|| **Start/Pause** түймесін басқаннан кейін — бағдарламалар мен опцияны таңдау қолжетімді емес.

Бала құлпы функциясын қосу:

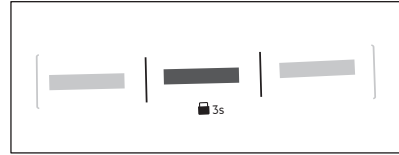

1. Кептіргішті қосыңыз.
2. Қолжетімді бағдарламалардың 1-уін таңдаңыз.
3. [🔒] + **Anti Crease** түймесін шамамен 3 секунд басып тұрыңыз.

Дисплейде [🔒] таңбасы көрсетіледі.

4. Бала құлпын сөндіру үшін жоғарыдағы түймені қайта басып, таңбаның өшкенін күтіңіз.

10.8 Бағдарламаны бастау

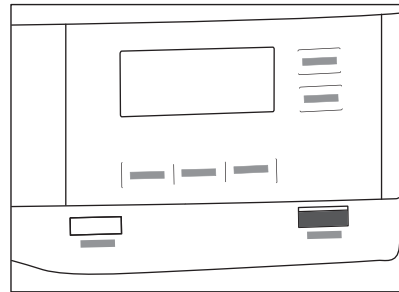

Бағдарламаны бастау:

▶|| **Start/Pause** түймесін түртіңіз.

Құрылғы іске қосылады, ал түйменің үстіндегі ЖШД шамы жыпылықтауды тоқтатып, жана береді.

10.9 Бағдарламаны 🕒 Delay Start опциясымен бастау

1. Кептіру бағдарламасы мен опцияларын орнатыңыз.
2. 🕒 Delay Start түймесін қайта-қайта түртіңіз.



Кешіктіру уақыты дисплейде көрсетіледі (мыс., 12h егер бағдарлама 12 сағаттан кейін басталуы қажет болса).

3. 🕒 Delay Start опциясын іске қосу үшін ▶|| **Start/Pause** түймесін түртіңіз.

Бастау уақыты дисплейде азаяды.

10.10 Бағдарламаны өзгерту



Бағдарламаны өзгерту:

1. Құрылғыны сөндіру үшін  On/Off түймесін басыңыз.
2. Құрылғыны қайта қосу үшін  On/Off түймесін қайта басыңыз.
3. Жаңа бағдарламаны орнатыңыз.

10.11 Бағдарлама аяқталды



Әрбір кептіру циклінен кейін сүзгіні тазалап, су контейнерін төгіңіз. (КҮТІМ КӨРСЕТУ ЖӘНЕ ТАЗАЛАУ тарауын қараңыз.)

Егер кептіру циклі аяқталса, дисплейде  таңбасы көрсетіледі. Егер  End Signal опциясы іске қосылған болса, дыбыстық сигнал 1 минут бойы үзіліспен шығады.



Егер сіз құрылғыны өшірмесеңіз, мыжылуға қарсы кезең басталады (барлық бағдарламада белсенді емес). Жыпылықтап тұрған  таңбасы қыртыстан қорғау кезеңінің орындалып жатқанын білдіреді. Кір осы кезеңде алынуы мүмкін.

Кірді шығарып алу:

1. Құрылғыны сөндіру үшін  On/Off түймесін 2 секунд басыңыз.
 2. Құрылғы есігін ашыңыз.
 3. Кірді шығарып алыңыз.
 4. Құрылғы есігін жабыңыз.
- Орынсыз кептіру нәтижелерінің ықтимал себептері:
- Әдепкі құрғақтық деңгейі параметрлері тиісті емес. *Соңғы қалатын ылғалдылықты реттеу* бөлімін қараңыз
 - Бөлме температурасы тым төмен не тым жоғары. Бөлменің оңтайлы температурасы 18°-25°С арасында.



Ылғалды болдырмау үшін әрбір циклден кейін есікті сәл ашық қалдырыңыз.

11. СӨЗКӨМЕКТЕР ЖӘНЕ КЕҢЕСТЕР

11.1 Экологиялық сөзкөмектер



Барабанды сәйкес бағдарламалар үшін көрсетілген максималды сыйымдылыққа дейін жүктеу энергияны үнемдеуге ықпал етеді.

- Кептіру алдында кірді жақсылап сығыңыз.
- Бағдарламалар бөлімінде көрсетілген жүктеме мөлшерлерінен асырмаңыз.
- Сүзгіні әр кептіру циклінен кейін тазалаңыз.

- Кір жуу және кейін кептіру үшін мата жұмсартқышты пайдаланбаңыз. Кір барабанды кептіргіште автоматты түрде жұмсарады.
- Су контейнеріндегі суды киім үтіктеу үшін пайдалануға болады. Алдымен суды сүзгіден өткізу қажет, ондағы қалған мата талшықтарын жою үшін (қарапайым кофе сүзгісі жарамды).
- Құрылғының төменгі жағындағы ауа өту саңылаулары әрдайым ашық болуы тиіс.
- Құрылғы орнатылатын жерде ауа айналымы жақсы болуын қадағалаңыз.



12. КҮТУ ЖӘНЕ ТАЗАЛАУ

12.1 Мерзімді тазалау кестесі

Мерзімді тазалау құрылғының қызмет ету мерзімін ұзартуға көмектеседі.

Егер құрылғы ұзақ уақыт пайдаланылмаса, құрылғыны розеткадан ажыратыңыз.

Жуықталған мерзімді тазалау кестесі:

сүзгісін тазалау	Келесі  индикаторы жыпылықтағанда
Су сауытын босатыңыз	Келесі  индикаторы жыпылықтағанда
Конденсаторды тазалау	Келесі  индикаторы жыпылықтағанда
Ылғалдылық сенсорын тазалау	Жылына кеміне 3 немесе 4 рет
Барабанды тазалау	Екі ай сайын
Басқару панелі мен корпусын тазалау	Екі ай сайын
Ауа ағынының саңылауларын тазалау	Екі ай сайын

Келесі абзацтарда әр бөлікті қалай тазалау керектігі түсіндірілген.

12.2 Бөтен заттарды алып тастау



Құрғату циклін бастамас бұрын қалталар бос және барлық бос элемент байланғанына көз жеткізіңіз. «Кірді дайындау» бөлімін қараңыз.

Кептіру циклінен кейін барабанда табылуы мүмкін бөгде заттарды (мысалы, металл қыстырғыштар, түймелер, тиындар, т.б.) алып тастаңыз.

12.3 сүзгісін тазалау

Әр циклдың соңында дисплейде  *filter* таңбасы жанады, және сүзгіні тазалау қажет.



Сүзгі кептіру циклі кезінде түкті жинайды.



Ең жақсы кептіру өнімділігіне қол жеткізу үшін сүзгіні жүйелі түрде тазалаңыз. Бітелген сүзгі кептіру циклін ұзартады және нәтижесінде қуат тұтынуы артады. Сүзгіні қолмен тазалаңыз. Қажет болса, шаңсорғышты пайдаланыңыз.



САҚТЫҚ ЕСКЕРТУ

Сүзгілерді тазалау кезінде, пайдаланылған су жүйесінде микропластиктердің таралуын болдырмау үшін түкті қоқыс жәшігіне тастау керек және канализация арқылы жууға болмайды.

1. Есікті ашыңыз. Сүзгіні тартып шығарыңыз.

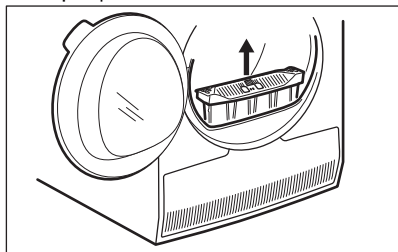

2. Сүзгіні ашу үшін ілгішті итеріңіз.

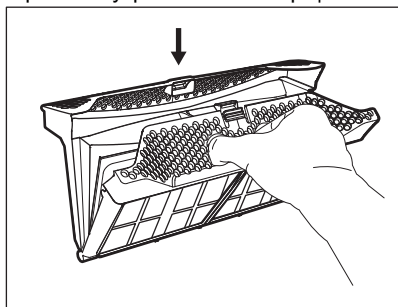

3. Сүзгінің екі ішкі бөлігінен де түкті қолмен жинаңыз.

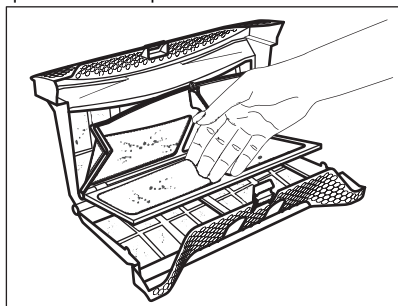

Талшықты қоқыс жәшігіне тастаңыз.

4. Қажет болса, сүзгіні шаңсорғышпен тазалаңыз. Сүзгіні жабыңыз.
5. Егер қажет болса, сүзгі ұяшығындағы және тығыздағыштағы түкті кетіріңіз. Шаңсорғышты пайдалануға болады. Қажет болса, сүзгі ұяшығы мен

тығыздағыштағы түкті алып тастаңыз.

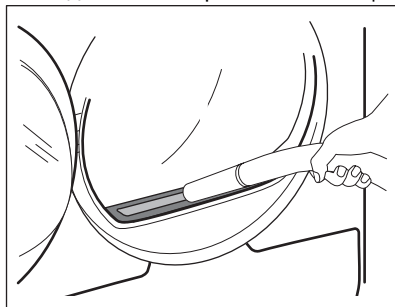

12.4 Су сауытын босату

Әрбір кептіру циклінен кейін қоюландырылған су сауытын босатыңыз.

Конденсацияланған су сауыты толған болса, бағдарлама автоматты түрде тоқтайды. Дисплейде  *water container* таңбасы шыққанда, су контейнерін босату керек.

Су сауытын босату:

1. Су сауытын көлденең күйде ұстап, сыртқа шығарыңыз.

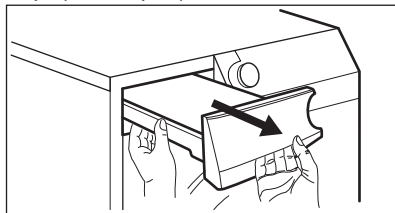

2. Суды бассейнге немесе соған ұқсас ыдысқа төгіңіз.

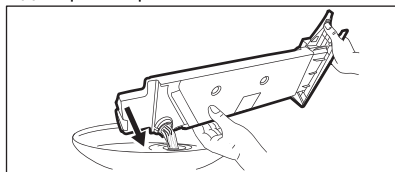

3. Су контейнерін орнына қайта қойыңыз.
4. Бағдарламаны жалғастыру үшін  Start/Pause түймесін басыңыз.

12.5 Конденсаторды тазалау

Дисплейде \Rightarrow *heat exchanger* таңбасы жыпылықтаса, конденсатор мен оның бөлігін тексеріңіз. Егер ол кір болса, оны тазалаңыз. Тексеруді 6 айда бір реттен кем емес орындаңыз.

⚠ АБАЙЛАҢЫЗ!

Металл бетті жалаң қолмен ұстамаңыз. Жарақат алу қаупі бар. Қорғайтын қолғап киіңіз. Металл бетке зақым түсіріп алмау үшін байқап тазалаңыз.

⚠ САҚТЫҚ ЕСКЕРТУ

Конденсатордан түкті тазалау үшін шаңсорғыштың қатты қондырмасын қолданбаңыз. Бұл конденсатордың қабырғаларын зақымдауы мүмкін, бұл құрылғының өнімділігінің төмендеуіне және кептіру уақытының ұзаруына әкелуі мүмкін.

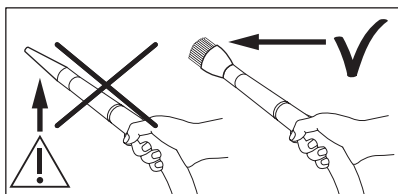

Тексеру:

1. Есікті ашыңыз. Сүзгіні тартып шығарыңыз.

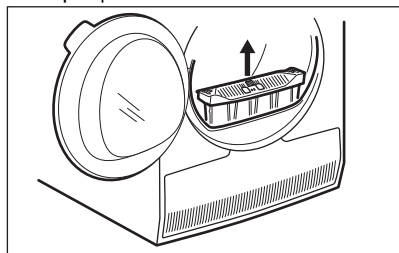

2. Конденсатор қақпағын ашыңыз.

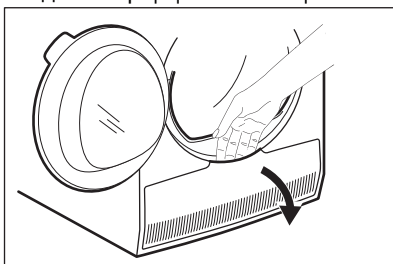

3. Конденсатор қақпағын ашу үшін тұтқаны бұраңыз.

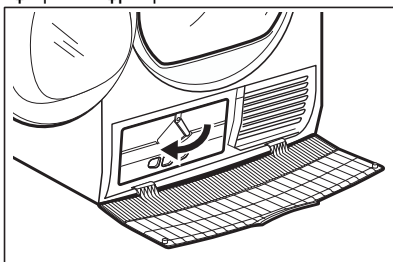

4. Конденсатордың қақпағын төмен түсіріңіз.

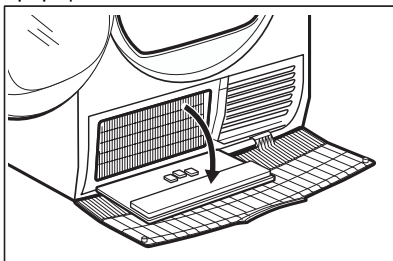

5. Қажет болса, конденсатордан және оның бөлімінен түкті алыңыз. Сіз щетка қондырмасы бар шаңсорғышты пайдалана аласыз.

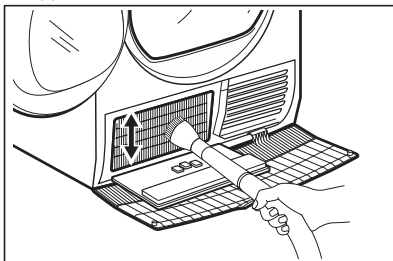

6. Конденсатордың қақпағын жабыңыз.
7. Тетікті орнына түскенше бұраңыз.

8. Сүзгіні орнына қойыңыз.

12.6 Ылғалдылық сенсорын тазалау

⚠ САҚТЫҚ ЕСКЕРТУ

Ылғалдылық сенсорының зақымдалу қаупі бар. Сенсорды тазалау үшін қатты заттарды немесе металл ысқыштарды пайдаланбаңыз.

Құрылғы үздік кептіруді қамтамасыз ететін металл ылғалдылық сенсорымен жабдықталған. Ол есік аймағының ішкі жағына орналастырылған.

Қолдану кезінде сенсордың беті кірленіп, кептіру өнімділігін нашарлатуы мүмкін.

Сенсорды кемінде жылына 3 немесе 4 рет немесе кептіру өнімділігінің төмендеуі байқалған жағдайда да тазалау ұсынылады.

Ыдыс жууға арналған ысқыштың қатты жағын және сірке суын немесе сабынның кішкене бөлігін пайдаланып тазалауға болады.

Сенсорды тазалау:

1. Жүктеу есігін ашыңыз.
2. Металл бетін бірнеше рет сұрту арқылы ылғалдылық сенсорының беттерін тазалаңыз.

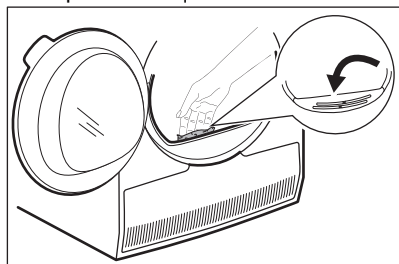

13. АҚАУЛЫҚТАРДЫ ЖОЮ

⚠ АБАЙЛАҢЫЗ!

«Қауіпсіздік» тарауын қараңыз.

12.7 Барабанды тазалау

⚠ АБАЙЛАҢЫЗ!

Құрылғыны тазалар алдында тоқтан ағытыңыз.

Барабанның ішкі беті мен барабан көтергіштерді тазалау үшін стандартты бейтарап сабынды жуғышты қолданыңыз. Тазаланған бетті жұмсақ шүберекпен сүртіңіз.

⚠ САҚТЫҚ ЕСКЕРТУ

Барабанды тазалау үшін жеміргіш материалдарды немесе темір жүн жөкені қолданбаңыз.

12.8 Басқару панелі мен корпусын тазалау

Басқару панелі мен корпусын тазалау үшін стандартты, бейтарап сабынды жуғышты қолданыңыз.

Тазалау үшін дымқыл шүберекті қолданыңыз. Тазаланған бетті жұмсақ шүберекпен сүртіңіз.

⚠ САҚТЫҚ ЕСКЕРТУ

Құрылғыны жиһаз тазалайтын заттармен не тот бастыратын жуғыш заттармен тазаламаңыз.

12.9 Ауа шығатын саңылауларын тазалау

Желдеткіш саңылаулардағы қыл-қыбырды тазалау үшін шаңсорғышты пайдаланыңыз.

13.1 Қате кодтары

Құрылғы жұмысын бастамай жатыр немесе жұмыс істеп тұрған кезде тоқтап қалады.

Алдымен мәселенің шешімін табуға тырысыңыз (кестені қараңыз). Мәселе жойылмаса, уәкілетті қызмет көрсету орталығына хабарласыңыз.

АБАЙЛАҢЫЗ!

Кез келген тексеру жұмыстары алдында құрылғыны сөндіріңіз.





Елеулі ақау пайда болғанда, дыбыстық сигналдар естіледі және дисплейде қате коды көрсетіліп,  Start/Pause түймесі үздіксіз жыпылықтауы мүмкін:

Қате коды	Ықтимал себебі	Шешім
E50	Құрылғы қозғалтқышының жүктемесі артық. Барабанда тым көп кір немесе кептеліп қалған.	Бағдарлама аяқталмаған. Кірді барабаннан шығарып алыңыз, бағдарламаны орнатыңыз және циклді қайта іске қосыңыз.
E90 немесе E91	Ішкі іркіліс. Құрылғының электронды элементтерінің арасында байланыс жоқ.	Бағдарлама дұрыс аяқталмаған не құрылғы уақытынан бұрын тоқтаған. Құрылғыны өшіріп, қайта қосыңыз. Қате коды қайта пайда болса, уәкілетті қызмет көрсету орталығына хабарласыңыз.
E90	Электр желісі тұрақты емес.	Құрылғыда E90 көрсетіліп тұрғанда, негізгі электр желі қуатының тұрақтануын күтіп, «Бастау» түймесін басыңыз. Егер құрылғы ешбір көрсетусіз циклді кідіртсе, циклді бастау түймесін басыңыз. Егер ескерту қайта пайда болса, қуат сымы/розетка тұтастығын немесе негізгі электр желіні тексеріңіз.

Дисплейде басқа қате кодтары көрсетілсе, құрылғыны өшіріп, қосыңыз. Ақаулық жалғаса берсе, уәкілетті қызмет көрсету орталығына хабарласыңыз.

Құрғатқыш барабанда басқа мәселелер туындаса, ықтимал шешімдердің бар-жоғын төмендегі кестеден қараңыз.

13.2 Ақаулықтарды жою

Мәселе	Ықтимал себебі	Шешім
Кір кептіргіші істемейді.	Кір кептіргіш электр желісіне жалғанбаған.	Оны розеткаға жалғаңыз. Сақтандырғыш қорабындағы сақтандырғышты тексеріңіз (тұрмыстық қондырғы).
	Есік ашық.	Есікті жабыңыз.
	 On/Off түймесі басылмаған.	түймесін  On/Off басыңыз.
	 Start/Pause түймесі түртілмеген.	 Start/Pause түймесін түртіңіз.
	Құрылғы күту режимінде.	түймесін  On/Off басыңыз.

Мәселе	Ықтимал себебі	Шешім
Кептіру нәтижесі қанағаттанарлықсыз.	Дұрыс емес бағдарлама таңдауы.	Үйлесімді бағдарламаны таңдаңыз. 1)
	Сүзгі бітелген.	Сүзгіні тазалаңыз. 2)
	 Dryness Level опциясы  iron dry  Dryness Level опциясын ең жоғарғы деңгейге өзгертіңіз. 3)	
	Жүктеме тым үлкен болды.	Максималды жүктеме өлшемінен асырмаңыз.
	Ауа ағыны саңылаулары бітелген.	Құрылғының төменгі жағындағы ауа өту саңылаулары тазалаңыз.
	Барабанның ішіндегі ылғалдылық сенсорында кір бар.	Барабанның алдыңғы бетін тазалаңыз.
	Құрғау деңгейі қажетті деңгейге орнатылмаған.	Құрғау деңгейін реттеңіз. 4)
Конденсатор бітеліп қалған.	Конденсаторды тазалаңыз. 2)	
Жүктеу есігі жабылмады	Сүзгі құлыпталмаған.	Сүзгіні дұрыс күйге қойыңыз.
	Кір киім есік пен тығыздағыштың арасында қысылып қалған.	Қыстырылып қалған заттарды алып тастаңыз және есікті жабыңыз.
Бағдарламаны немесе параметрді өзгерту мүмкін емес.	Цикл басталғаннан кейін, бағдарламаны немесе параметрді өзгерту мүмкін емес.	Барабанды кептіргішті өшіріп, қайта қосыңыз. Қажетті бағдарлама немесе параметрді өзгертіңіз.
Опцияны таңдау мүмкін емес. Дыбыстық сигнал естіледі.	Сіз таңдауға тырысқан функция таңдалған бағдарлама үшін қолжетімді емес.	Барабанды кептіргішті өшіріп, қайта қосыңыз. Қажетті бағдарлама немесе параметрді өзгертіңіз.
Дисплейде күтпеген ұзақтық уақыты көрсетіліп тұр.	Кептіру ұзақтығы жүктеме көлемі мен ылғалдылық деңгейіне байланысты есептеледі.	Бұл автоматтандырылған процесс, сондықтан құрылғы дұрыс жұмыс істеп тұр.
Бағдарлама белсенді емес.	Су контейнері толы.	Су контейнерін төгіп,  Start/Pause түймесін басыңыз. 2)
Кептіру циклы тым қысқа.	Жүктеме өлшемі кішкентай.	Уақыт бағдарламасын таңдаңыз. Уақыт мәні жүктемеге қатысты болуы керек. Бір затты немесе аз мөлшердегі кірді кептіру үшін қысқа кептіру уақыттарын пайдалануды ұсынамыз.
	Кір тым құрғақ.	Тиісті уақыт бағдарламасын немесе жоғарырақ кептіру деңгейін таңдаңыз (мыс.,  extra dry)

Мәселе	Ықтимал себебі	Шешім
Кептіру циклі тым ұзын 5)	Сүзгі бітелген.	Сүзгіні тазалаңыз.
	Жүктеме тым үлкен.	Максималды жүктеме өлшемінен асырмаңыз.
	Кір жеткілікті түрде сығылмаған.	Кірді кір жуғыш машинада жақсылап сығыңыз.
	Бөлме температурасы тым төмен немесе тым жоғары болса, бұл құрылғының ақауы емес.	Бөлме температурасы +5°C-тан жоғары және +35°C-тан төмен болуын қамтамасыз етіңіз. Ең жақсы кептіру нәтижесіне қол жеткізу үшін оңтайлы бөлме температурасы 18° – 25°C аралығында болуы керек.

- 1) Бағдарлама сипаттамасын орындаңыз — БАҒДАРЛАМАЛАР тарауын қараңыз.
- 2) *КҮТУ ЖӘНЕ ТАЗАЛАУ* тарауын қараңыз.
- 3) Dryness Level опциясы бар кептіргіштер ғана.
- 4) СӨЗКӨМЕКТЕР ЖӘНЕ КЕҢЕСТЕР тарауын қараңыз.
- 5) Ескертпе: Максималды 6 сағаттан кейін кептіру циклі автоматты түрде аяқталады.

13.3 Орынсыз кептіру нәтижелерінің ықтимал себептері:

- Сүзгі бітелген. Сүзгінің бітелуі кептіру тиімділігін азайтады.
- Ауа ағыны саңылаулары бітелген.
- Ылғалдылық сенсоры лас.
- Барабан лас.

- Өдепкі құрғақтық деңгейі параметрлері тиісті емес. *Соңғы қалатын ылғалдылықты реттеу* бөлімін қараңыз
- Бөлме температурасы тым төмен не тым жоғары. Бөлменің оңтайлы температурасы 18°-25°C арасында.

14. ТҰТЫНУ МӨНДЕРІ

14.1 Кіріспе



Пайдаланушы нұсқаулығында ЕО энергия жапсырмасы мен экодизайны туралы талаптар көрсетілген: Регл. (ЕО) 2023/2534 стандарты — бұл қуат тиімділігі кластарын **A**-ден **G**-ге дейін қамтитын стандарт.



Құрылғымен бірге берілген энергияны үнемдеу белгісіндегі QR коды EP EPREL дерекқорындағы құрылғының жұмысына қатысты ақпаратқа веб-сілтемені қамтамасыз етеді. Пайдалану туралы нұсқаулықпен және осы құрылғымен бірге қамтамасыз етілген барлық құжаттармен бірге энергияны үнемдеу белгісін сақтаңыз. Дәл осы ақпаратты EPREL ішінде <https://eprel.ec.europa.eu> сілтемесін және құрылғының техникалық деректер тақтайшасындағы үлгі атауын және өнім нөмірін пайдаланып табуға болады. Техникалық деректер тақтайшасының орнын «Өнім сипаттамасы» тарауынан қараңыз.

14.2 Мәндік белгілер

кг	Кірді жүктеңіз.	айн/мин	Уақытта айналды
кВт/сағ	Пайдаланылатын қуат.		
сс:мм	Бағдарлама ұзақтығы.		
%	Айналдыру кезеңінің соңындағы бастапқы дымқылдық және кептіру бағдарламасының соңындағы қалған соңғы дымқыл. Айналдыру неғұрлым жоғары болса, айналдыру кезіндегі шу соғұрлым жоғары болады, бірақ кірді кептіру кезіндегі бастапқы дымқыл мен қуат шығыны аз болады.		

14.3 Комиссия ережесінің регламентіне сай (ЕО) 2023/2533 және Регл. (ЕО) 2023/2534.



Көрсетілген мәндер зертхана жағдайларында тиісті стандарттар көмегімен алынған. Түрлі параметрлер деректерді, мысалы, жуылатын кірдің көлемі, кірдің түрі және қоршаған орта жағдайларын өзгертуі мүмкін. Жуылатын кірдегі бастапқы ылғалдылық мөлшері, су түрі және бағдарламаның әдепкі параметрін өзгертсеңіз, қуат кернеуі де қуат тұтынуға және кептіру бағдарламасының ұзақтығына әсер етуі мүмкін.

Бағдарлама	Жүктеу (кг)	Уақытта айналды (айн/мин)	Бастапқы ылғалдылық (%)	Кептіру уақыты (сағ:мм)	Қуатты тұтыну (кВт/сағ)	Соңғы қалатын ылғалдылық (%)
Есо 1)	8,0	1000	60	2:59	1,54	0,0
Есо 1)	4,0	1000	60	1:38	0,86	0,0

1) Бұл ЕО экодизайн және энергетикалық жапсырма ережелеріне сәйкестігін бағалау үшін пайдаланылатын анықтамалық бағдарлама, Регл. (ЕО) 2023/2533 және Регл. (ЕО) 2023/2534. Бұл бағдарлама мақтадан жасалған кірді жүктің бастапқы ылғалдылығынан 60% жүктің соңғы қалатын ылғалдылығына дейін 0% кептіруге қабілетті.

Өртүрлі режимдердегі қуатты тұтыну

Өшірулі режимде пайдаланылатын қуат (Вт)	Күту режимінде пайдаланылатын қуат (Вт)	Кешіктіріп бастау (Вт)
0,13	0,13	4,00

Өшіру/Күту режиміне дейінгі уақыт ең көбі 15 минут болады.

14.4 Жиі пайдаланылатын бағдарламалар



Бұл мәндер тек көрсетуге арналған.

Бағдарлама	Жүктеу (кг)	Уақытта айналды (айн/мин)	Бастапқы ылғалдылық (%)	Кептіру уақыты (сағ:мм)	Қуатты тұтыну (кВт/сағ)	Соңғы қалатын ылғалдылық (%)
Cottons extra dry	8,0	1000	60	3:58	2,21	-3,0
Cottons extra dry	4,0	1000	60	3:04	1,64	-3,0
Cottons iron dry	8,0	1000	60	2:06	1,17	12,0
Cottons iron dry	4,0	1000	60	1:20	0,70	12,0
Synthetics extra dry	4,0	1200	40	1:44	0,85	0,0
Synthetics cupboard dry	4,0	1200	40	1:12	0,60	1,0
Synthetics iron dry	4,0	1200	40	0:50	0,41	12,0
Delicates	2,0	1100	55	0:47	0,37	0,5

15. ҚОРШАҒАН ОРТАҒА ҚАТЫСТЫ ЖАҒДАЙЛАР

Таңбасы бар қайта өңделетін материалдар  Қаптаманы қайта өңдеу үшін оны тиісті контейнерлерге салыңыз. Электрлік және электрондық жабдықтардың қалдығын қайта өңдеу арқылы қоршаған ортаны және адам денсаулығын қорғауға үлесіңізді қосыңыз. «Сызылған себет»

таңбасымен белгіленген жабдықтарды  бірге утилизациялауға болмайды. Өнімді жергілікті қайта өңдеу бөліміне қайтарыңыз немесе муниципалды мекемеге хабарласыңыз.

Осы өнімнің өндірілген күні сериялық нөмірде көрсетілген, оның нөмірінің бірінші саны өндірілген жылдың соңғы санына, екінші және үшінші сандар аптаның реттік нөміріне сәйкес келеді. Мысалы, 14512345 сериялық нөмірі өнім 2021 жылдың қырық бесінші аптасында өндірілгенін білдіреді.

Өндіруші: Electrolux Appliances AB, St. Göransgatan 143, 105 45 Stockholm, Швеция.

Польшада жасалған.

aeg.com



EAC

CE