

beko

Beépített tűzhely Felhasználói kézikönyv

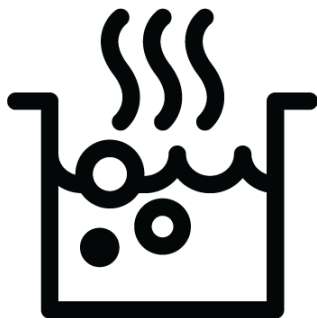

HII64401SMTX

185920713_4/ HU / R.AA/ 2/6/2026 5:14 PM
7757189256

Üdvözljük!

Tisztelt Vásárló!

Köszönjük, hogy a Beko készüléket választotta. Azt szeretnénk, hogy a kiváló minőségben és technológiával gyártott készülék a leghatékonyabban működjön. Ezért a termék használata előtt figyelmesen olvassa el ezt a kézikönyvet és minden egyéb mellékelt dokumentációt.

Tartsa szem előtt a használati útmutatóban szereplő összes információt és figyelmeztést. Így megvédheti magát és a terméket az esetlegesen felmerülő veszélyektől.

Őrizze meg a használati útmutatót. Ha a terméket másnak adja át, adja át vele együtt a kézikönyvet is. A termékre vonatkozó garanciális feltételek, használati és hibaelhárítási módok ebben a kézikönyvben találhatóak.

A szimbólumok és leírásuk a felhasználói kézikönyvben:



Halált vagy sérülést okozó veszély.



Fontos információk és hasznos használati tanácsok.



Olvassa el a felhasználói kézikönyvet.



Forró felületre vonatkozó figyelmeztetés.

**FIGYEL-
MEZTETÉS**

Veszély, amely a termékben vagy annak környezetében anyagi kárt okozhat.

Kérjük, olvassa be a QR-kódot a felhasználói kézikönyv kiterjesztett és átfogó verziójának eléréséhez.



Arçelik A.Ş.

Karaağaç caddesi No:2-6
34445 Sütlüce/Istanbul/TURKEY

Made in TURKEY

1 Biztonsági utasítások

- Ez a fejezet a személyi sérülés vagy anyagi kár kockázatának megelőzéséhez szükséges biztonsági utasításokat tartalmazza.
- Ha a terméket továbbadja személyes használatra vagy használt termékként való felhasználás céljából, akkor a használati útmutatót, a termék címkéket és a többi vonatkozó dokumentumot és alkatrészeket is adja át.
- Cégünk nem vállal felelősséget a jelen utasítások be nem tartásából eredő esetleges károkért.
- Ezen utasítások be nem tartása esetén minden garancia érvényét veszti.
- Az üzembe helyezést és javítást mindig a gyártóval, a hivatalos szervizzel vagy az importőr cég által kijelölt személlyel végeztesse el.
- Csak eredeti pótalkatrészeket és tartozékokat használjon.
- Ne javítsa vagy cserélje ki a termék egyetlen alkatrészét sem, kivéve, ha az a felhasználói kézikönyvben egyértelműen szerepel.
- Ne végezzen műszaki módosításokat a terméken.

1.1 Rendeltetésszerű használat

- Ezt a terméket otthoni használatra tervezték. Kereskedelmi felhasználásra nem alkalmas.
- Ne használja a terméket kertben, erkélyen vagy más kültérben. Ezt a terméket háztartásokban, valamint üzletek, irodák és egyéb munkahelyi környezetek személyzeti konyháiban való használatra szánják.
- **FIGYELMEZTETÉS:** Ez a termék kizárólag főzési célokra használható. Nem szabad más célokra, például a helyiség fűtésére használni.

1.2 Gyermekek, veszélyeztetett személyek és háziállatok biztonsága

- Ezt a terméket 8 éves vagy annál idősebb gyermekek, valamint fizikai, érzékszervi vagy mentális képességeikben fejletlen emberek használhatják, vagy akiknek nincs tapasztalata és ismerete, mindaddig, amíg felügyelik vagy kiképzik őket a termék biztonságos használatáról és veszélyeiről.

- A gyermekek nem játszhatnak a termékkel. A takarítást és a felhasználói karbantartást nem szabad gyermekek elvégezni, kivéve, ha valaki felügyeli őket.
- Ezt a terméket nem szabad korlátozott fizikai, érzékszervi vagy mentális képességekkel rendelkező személyek (beleértve a gyermekeket is) használni, kivéve, ha felügyelet alatt tartják őket, vagy megkapják a szükséges utasításokat.
- A gyermekeket felügyelni kell annak biztosítására, hogy ne játsszanak a termékkel.
- Az elektromos termékek veszélyesek a gyermekek és a háziállatok számára. Gyermekek és háziállatok nem játszhatnak, nem mászhatnak fel vagy léphetnek be a termékbe.
- Ne tegyen olyan tárgyat, amelyeket a gyermekek elérhetnek a terméken.
- Fordítsa az edények fogantyúját a pult oldalára, hogy a gyerekek ne tudják megragadni és megégni.
- **FIGYELMEZTETÉS:** Használat közben a termék hozzáférhető felületei forróak. Tartsa távol a gyermekeket a terméktől.
- A csomagolóanyagokat tartsa gyermekektől elzárva. Fennáll a sérülés és a fulladás veszélye.
- Az elhasználódott és haszontalan termékek eldobása előtt:
 1. Húzza ki a hálózati csatlakozót, majd húzza ki a konnektorból.
 2. Vágja le a tápkábelt, majd húzza ki a csatlakozódugóval a termékből.
 3. Tegyen óvintézkedéseket, hogy megakadályozza a gyermekek belépését a termékbe.
 4. Ne engedje, hogy a gyerekek tétlen állapotban játsszanak a termékkel.



1.3 Elektromos biztonság

- Csatlakoztassa a terméket egy olyan földelt konnektorba, amelyet a típuscímkén feltüntetett áramerősségnek megfelelő biztosíték véd. A földelést szakképzett villanszerelővel végeztesse el. Ne használja a terméket a helyi/nemzeti előírásoknak megfelelő földelés nélkül.
- A készülék dugaszának vagy elektromos csatlakozójának könnyen hozzáférhető helyen kell lennie. Ha ez nem lehetsé-

- ges, akkor az elektromos be-
rendezésen, amelyhez a ter-
mék csatlakozik, az elektro-
mos előírásoknak megfelelő,
az összes pólust a hálózattól
elválasztó mechanizmust (biz-
tosíték, kapcsoló, kulcsos kap-
csoló stb.) kell elhelyezni.
- Javítás, karbantartás és tisztí-
tás előtt húzza ki a készüléket
a hálózathoz, vagy kapcsolja ki
a biztosítékot.
 - Csatlakoztassa a terméket
olyan konnectorba, amely meg-
felel a típuscímkén megadott
feszültség- és frekvenciaérté-
keknek.
 - Ha a termék nem rendelkezik
kábelrel, akkor csak a „Műszaki
adatok” fejezetben leírt csatla-
kozókábelt használjon.
 - Ne akassza be a tápkábelt a
termék alá és mögé. Ne tegyen
nehéz tárgyat a tápkábelre. A
tápkábel nem szabad meghaj-
lítani, összenyomni, és nem
szabad hőforrással érintkezni.
 - Ügyeljen arra, hogy a tápkábel
ne akadjon el, amikor a termé-
ket összeszerelés vagy tisztí-
tás után a helyére teszi.
 - Csak eredeti kábelt használjon.
Ne használjon levágott vagy
sérült kábeleket.
 - Ne használjon hosszabbítót
vagy többdugós csatlakozót a
termék működtetéséhez.
 - Forduljon a hivatalos szerviz-
központhoz vagy az importőr-
höz a jóváhagyott adapter
használatához azokban az
esetekben, amikor (a dugasz-
lótípushoz) átalakító adapter
használatára van szükség.
 - Ha a tápvezeték hossza nem
megfelelő, forduljon az impor-
tőrhöz vagy a hivatalos szer-
vizközponthoz.
 - A hordozható áramforrások
vagy a több dugalj túlmeleged-
hetnek és kigyulladhatnak.
Tartsa távol a terméktől a
többszörös konnectorokat és a
hordozható áramforrásokat.
 - Ha a tápkábel megsérül, azt a
gyártónak, hivatalos szerviznek
vagy az importőr cég által
meghatározott személynek
kell kicserélnie az esetleges
veszélyek elkerülése érdeké-
ben.
- Ha a termék rendelkezik tápká-
belrel és dugóval:
- Soha ne dugja a termék dugó-
ját törött, meglazult vagy a
konnectoron kívüli dugóba.
Győződjön meg róla, hogy a
dugó teljesen be van dugva a
csatlakozóaljzatba. Ellenkező
esetben a csatlakozások túl-
melegedhetnek és tüzet okoz-
hatnak.

- Kerülje, hogy a készüléket zsíros, tisztátalan vagy potenciálisan víznek kitett dugaszokba dugja be (például olyan munkalap közelében, ahonnan víz szivároghat). Ellenkező esetben fennáll a rövidzárlat és az áramütés veszélye.
- Soha ne érintse meg a dugót nedves kézzel!
- Húzza ki a dugót a konnektorból a dugó testével, nem pedig magával a vezetékkel.

1.4 Szállítási biztonság

- A termék szállítása előtt húzza ki a készüléket a hálózathoz.
- Ha a terméket szállítani kell, csomagolja buborékfóliába vagy vastag kartonba, és szorosan ragassza le. A termék mozgó alkatrészeit a sérülések elkerülése érdekében rögzítse szilárdan.
- A termék beszerelése előtt ellenőrizze a terméket a szállítás utáni esetleges sérülések szempontjából. Sérülés esetén forduljon az importőrhez vagy a hivatalos szervizközpontoz.

1.5 Telepítés biztonsága

- A telepítés megkezdése előtt a biztosíték kikapcsolásával áramtalanítsa azt a tápvezeték, amelyhez a terméket csatlakoztatja.
- A szállítás és a telepítés során mindig viseljen védőkesztyűt. Ellenkező esetben fennáll a sérülés veszélye az éles élek miatt!
- A termék beszerelése előtt ellenőrizze a terméket, hogy nincs-e rajta sérülés. Ha a készülék sérült, tilos üzembe helyezni.
- Kerülje a hőszigetelő anyagok használatát a beépítésre kerülő bútorok belsejének burkolására.
- Közvetlen napfény és hőforrások, például elektromos vagy gázfűtőtestek nem lehetnek a termék telepítési helyén.
- Tartsa nyitva a termék összes szellőzőcsatornájának környezetét.
- Ne telepítse a terméket ablak közelébe. Ha kinyitja az ablakot, a forró edények felborulhatnak.
- Ha a termék telepítési helye mögött van egy konnektor, akkor biztosítani kell, hogy a ter-

mék ne érintkezzen sem a konnektorral, sem a konnektorba dugott dugóval.

- Nem lehet gázcső, műanyag vízvezeték és aljzat a termék beépítési helyének hátsó vagy oldalsó falán. Ellenkező esetben a főzőlap működtetésekor a hőhatás miatt deformálódhatnak, és ez biztonsági kockázatot jelenthet.

1.6 A használat biztonsága

- Győződjön meg arról, hogy a termék minden használat után ki legyen kapcsolva.
- Ha hosszabb ideig nem használja a terméket, húzza ki a konnektorból, vagy kapcsolja ki a tápellátást a biztosítékdobozból.
- Ne használja a terméket, ha az használat közben meghibásodik vagy megsérül. Válassza le a terméket az elektromos hálózatról. Forduljon az importőr-höz vagy a hivatalos szervizközpontoz.
- **FIGYELMEZTETÉS:** Ha a főzőlap felülete megrepedt, az áramütés veszélyének elkerülése érdekében válassza le a terméket a hálózatról.
- **FIGYELMEZTETÉS:** Ha a főzőlap üvegfelülete törött:

Kapcsolja ki az összes gáz- és (adott esetben) elektromos főzőlapot. Válassza le a terméket az elektromos hálózatról.

- Ne érintse meg a készülék felületét.
- Ne használja a készüléket.
- Semmilyen okból ne lépjen rá a készülékre.
- Soha ne használja a terméket, ha ítélőképessége vagy koordinációja alkohol és/vagy kábítószer fogyasztása miatt károsodott.
- A főzőtérben és környékén nem szabad gyúlékony tárgyakat tartani. Ellenkező esetben ezek tüzet okozhatnak.
- Ez a termék nem alkalmas távirányítóval vagy külső órával való használatra.

1.7 Hőmérséklet figyelmeztetések

- **FIGYELMEZTETÉS:** A termék használat közben a termék és a hozzáférhető részei forróak lesznek. Ügyelni kell arra, hogy ne érintse meg a terméket és a fűtőelemeket. A 8 év alatti gyermekeket a terméktől távol kell tartani, kivéve, ha állandó felügyelet alatt állnak.

- Ne helyezzen gyúlékony/robbanásveszélyes anyagokat a termék közelébe, mivel működés közben a felületek forróak lesznek.
- **FIGYELMEZTETÉS:** Tűzveszély: Ne tároljon tárgyakat a főzőfelületeken.

1.8 A főzés biztonsága

- **FIGYELMEZTETÉS:** A főzési folyamatot felügyelni kell. A rövid főzési folyamatot folyamatosan felügyelni kell.
- **FIGYELMEZTETÉS:** Szilárd vagy folyékony zsírokkal történő főzés esetén veszélyes a főzőlapot felügyelet nélkül hagyni, ami tüzet okozhat. SOHA ne próbálja meg vízzel eloltani a tüzet; válassza le a terméket a hálózatról, majd fedje le a lángokat takaróval vagy tűzoltó ruhával (stb.).
- Ha az ételekben alkoholos italokat használ, legyen óvatos. Az alkohol magas hőmérsékleten elpárolog és tüzet okozhat, mivel forró felületekkel érintkezve meggyulladhat.

1.9 Indukciós

- A főzőlap elektromos működetésű zónái fejlett "Indukciós" technológiával vannak felszerelve. Az idő- és energiatakaré-

kos indukciós főzőzónákon indukciós főzésre alkalmas edényeket kell használni, különben a főzőzóna nem működik.

Részletes információkért lásd az "Edény kiválasztása" című részt.

- Mivel az indukciós főzőlap mágneses mezőt hoz létre, káros hatással lehet azokra, akik olyan készülékeket használnak, mint a pacemaker vagy az inzulinpumpa.
- Használatot követően kapcsolja le a főzőlapot, ne bízson csak az érzékelőben.
- Ne helyezzen fém tárgyakat, mint például kések, villák, kanalak és fedők a főzőlap felszínére, mivel azok átforrósodhatnak.
- Ne tároljon fémtárgyakat a főzőlap alatti fiókokban. Hosszú és intenzív használat során az itt található anyagok túlmelegedhetnek.
- Ne helyezzen elektronikus termékeket, például mobiltelefonokat, táblagépeket, számítógépeket az indukciós főzőlapra. A készülék megsérülhet.



1.10 Biztonságos karbantartás és tisztítás

- A termék tisztítása előtt várja meg, amíg a termék lehűl. A forró felületek égési sérüléseket okozhatnak!

- Soha ne mossa a terméket úgy, hogy vizet permetez vagy önt rá! Fennáll az áramütés veszélye!
- Ne használjon gőztisztítót a termék tisztításához, mert ez áramütést okozhat.

2 Környezetvédelmi utasítások

2.1 Hulladékról szóló irányelv

2.1.1 Az elektromos és elektronikus berendezések hulladékairól szóló rendeletnek való megfelelés és a hulladéktermékek ártalmatlanítása

Ez a termék megfelel az EU WEEE-irányelvének (2012/19/EU). A termék az elektromos és elektronikus berendezések hulladékaikainak (WEEE) besorolási szimbólumával van ellátva.



Ez a termék kiváló minőségű alkatrészekből és anyagokból készült, amelyek újrafelhasználhatók és újrahasznosításra alkalmasak. Ezért az élettartam végén ne a normál háztartási

és egyéb hulladékokkal együtt dobja ki a selejtezett készüléket. Vigye el az elektromos és elektronikus berendezések újrahasznosítására szolgáló gyűjtőhelyre. Ezekről a gyűjtőpontokról érdeklődjön a helyi önkormányzatnál. A készülék megfelelő ártalmatlanítása segít megelőzni a környezetre és az emberi egészségre gyakorolt negatív következményeket.

Megfelel a RoHS-irányelvnek:

Az Ön által megvásárolt termék megfelel az EU RoHS-irányelvének (2011/65/EU). Nem tartalmaz az irányelvben meghatározott káros és tiltott anyagokat.

2.2 Csomagolási információk

A termék csomagolóanyagai újrahasznosítható anyagokból készülnek a nemzeti környezetvédelmi előírásoknak megfelelően. Ne dobja ki a csomagolási hulladékot a háztartási vagy egyéb hulladékkal együtt, hanem vigye el a helyi hatóságok által kijelölt csomagolóanyag-gyűjtőhelyekre.

2.3 Energiatakarékossági ajánlások

Az EU 66/2014 szerint az energiahatékonyságra vonatkozó információk a termékhez mellékelt elismervényen találhatóak.

Az alábbi javaslatok segítenek abban, hogy termékét környezetbarát és energiahatékony módon használja:

- Sütés előtt olvassa ki a fagyasztott ételeket.
- Használjon a főzőzónának megfelelő méretű és fedelű edényeket/serpenyőket. Az ételekhez válassza mindig a megfelelő méretű edényt. A nem megfelelő méretű edények esetében szükségesnél több energiára van szükség.
- Tartsa tisztán a főzőlap sütési területeit és az edények alját. A szennyeződés csökkenti a hőátadást a sütőfelület és az edényalap között.

3 Az Ön készüléke

3.1 Termék bemutatása

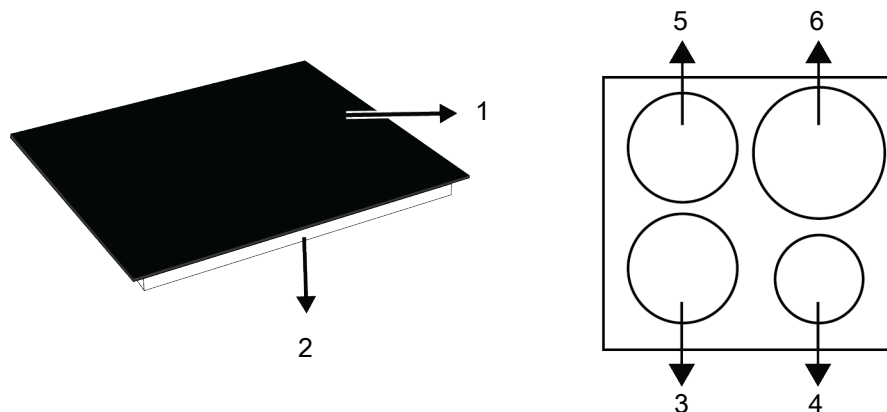

- | | |
|----------------------|----------------------|
| 1 Üveg főzőfelület | 2 Alsó ház |
| 3 Indukciós főzőzóna | 4 Indukciós főzőzóna |
| 5 Indukciós főzőzóna | 6 Indukciós főzőzóna |

3.2 Műszaki adatok

Általános előírások	
Product external dimensions (magasság/szélesség / mélység) (mm)	52* /590 /520
A főzőlap beépítési méretei (szélesség/mélység) (mm)	560 (+2) /490 (+2)
Feszültség/frekvencia	1N~220-240 V /2N~380-415 V; 50 Hz
A termékben használt/alkalmazható kábeltípus és -szelvény	min. H05V2V2-F 5 x 1,5 mm ²
Teljes energiafogyasztás (kW)	max. 7,2 kW

* A műszaki táblázatban megadott főzőlap magasság a termék alsó burkolatának magassága.

További információk a használati útmutatóhoz:	Műszaki információk a 2023/826 EU-rendelet szerinti alacsony fogyasztású üzemmódokról	
Mód	ÁRAMFOGYASZTÁS (WATT)	IDŐSZAK (PERC)*
Le	0,5	-
Készenlétkben lévő	-	-
Készenléti üzemmód információs vagy állapotkijelzéssel	-	-
Hálózati készenlét	-	-

*: Az az időtartam, amely után a berendezés automatikusan készenléti, kikapcsolt vagy hálózati készenléti állapotba kerül percekben, percekre kerekítve.

 A műszaki jellemzők előzetes értesítés nélkül módosíthatók a termék minőségének javítása érdekében.

i A kézikönyvben szereplő ábrák sematikusak, és előfordulhat, hogy nem pontosan egyeznek az Ön termékével.

i A termék címkéin vagy a termékhez mellékelt dokumentációban feltüntetett értékek laboratóriumi körülmények között, a vonatkozó szabványoknak megfelelően lettek meghatározva. A termék üzemeltetési és környezeti feltételeitől függően ezek az értékek változhatnak.

4 A főzőlap használata

4.1 Általános információk a főzőlap használatáról

! Általános figyelmeztetések

- Ne engedje, hogy bármilyen tárgy leessen az üveg szakácsfelületére. Még a kis tárgyak, például a Sószórák is károsíthatják az üveg szakácsfelületét. Ne használjon repedt üveg szakácsfelületet. A víz beszivároghat ezekbe a repedésekbe, és rövidzárlatot okozhat. Ha a felület bármilyen módon sérült (például látható repedések), először kapcsolja ki a biztosítékot, majd húzza ki a készüléket, és hívja a hivatalos szervizt az áramütés kockázatának csökkentése érdekében.
- A szakácszónák minden használat után forróak lesznek, ezért ne helyezzen műanyag edényeket a szakácszónákra. Azonnal tisztítsa meg az olvadt anyagot a felületen.

i Az indukciós főzőlap működési elvéről, a megfelelő edényekről, a főzőfelület jellemzőiről és a termékére vonatkozó főzési ajánlásokról/táblázatokról részletes információkat talál a bővített és átfogó kézikönyvben. A bővített és átfogó kézikönyv eléréséhez olvassa be a kézikönyv 2. oldalán található QR-kódot.

4.2 Kezelőpanel

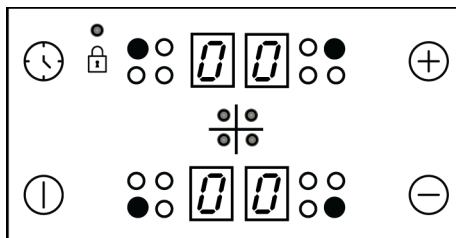

Gombok :

- Ki-/bekapcsoló gomb
- Időzítő gomb
- Növelés gomb
- Csökkentés gomb

Szimbólumok :

- Nyomógomb zár szimbólum

Főzőzóna kiválasztó gombok :

- Bal hátsó főzőterület kiválasztó gombja
- Bal első főzőterület kiválasztó gombja
- Jobb első főzőterület kiválasztó gombja
- Jobb hátsó főzőterület kiválasztó gombja

Maradék hő jelzőlámpa

A főzési zóna kijelzőjén megjelenő **“H”** szimbólum azt jelzi, hogy a főzőlap még forró, így az étel rajta melegen tartható. A főzőlap lehűlésekor ez átvált **“h”** szimbólumra.

i A készülék lekapcsolásakor a maradékhő-jelző nem kapcsol fel és nem figyelmezteti a felhasználót a forró főzési zónákra.

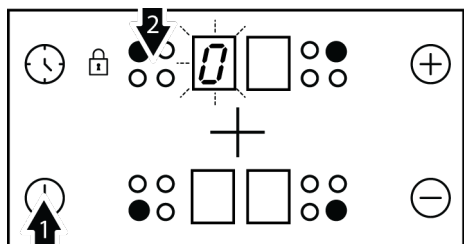

A főzési zónák bekapcsolása





1. A  gomb segítségével kapcsolja be a főzőlapot.
2. Érintse meg azt a főzési zóna kiválasztó gombot, melyet be szeretne kapcsolni.
⇒ A főzési zóna kijelzőjén megjelenik a "0" szimbólum, és a megfelelő kijelző elkezd erősebben világítani.

 Amennyiben 20 másodpercen belül semmilyen műveletet nem végez, a főzőlap automatikusan Készenléti módba kapcsol.

A hőmérséklet beállítása

A hőmérséklet "1" és "9" közti, illetve "9" és "1" közti szintjének beállításához használja a  vagy  gombot.

 Az 1-től 7-ig terjedő szinteken az edényben lévő víz vagy olaj forrásban lehet vagy leállhat. Erről azt lehet a felhasználó, hogy a termék időszakosan ki- és bekapcsol. Ez az eset, amelyet különösen akkor figyelhetünk meg, amikor kevés a víz vagy az olaj, nem meghibásodás, hanem egyszerűen ilyen módon működik a termék.

 A 280 mm-es indukciós főzőlap zóna (amennyiben sütője 280 mm-es főzőzónával rendelkezik) akkor aktiválódik, ha a főző zónát elfedő serpenyőt helyez a főző zónára és a hőmérséklet 8-asnál nagyobb fokozatra van állítva.

A főzési zónák kikapcsolása:

A főzési zónákat háromféle módon lehet lekapcsolni:

1. **A hőmérséklet "0" szintre történő beállítása:** A főzési zónát úgy is kikapcsolhatja, ha a hőmérsékletét a "0" szintre csökkentheti.
2. **A megfelelő főzési zóna szimbólum bizonyos ideig történő megérintésével:** Kapcsolja be a főzési zónát a megfelelő szimbólum **bizonyos ideig tartó megérintésével, úgy, hogy a hőmérsékleti érték "0" -ra essen.**
3. **A kívánt főzési zóna időzítőjének kikapcsolási funkciójának használatával:** Az idő lejártá után az időzítő lekapcsolja a hozzárendelt főzési zónát. Ekkor a "0" vagy a "00" érték jelenik meg a megfelelő kijelzőn. Amikor az idő lejárt, a főzőlap hangjelzéssel figyelmeztet. A hangjelzés elnémításához érintse meg a vezérlőpanelen található valamely érintőgombot.

 A vezérlőegység egyéb funkcióiról és beállításairól részletes információkat a bővített és átfogó kézikönyvben talál. A bővített és átfogó kézikönyv eléréséhez olvassa be a kézikönyv 2. oldalán található QR-kódot.

5 Karbantartás és tisztítás

5.1 Általános tisztítási információk

Általános figyelmeztetések

- A termék tisztítása előtt várja meg, amíg a termék lehűl. A forró felületek égési sérüléseket okozhatnak!

- Ne alkalmazza a tisztítószeret közvetlenül a forró felületekre. Ez maradandó foltokat okozhat.
- A terméket minden művelet után alaposan meg kell tisztítani és meg kell szárítani. Így az ételmaradékoknak könnyen tisztíthatóknak kell lenniük, és meg kell

akadályozniuk, hogy a termék későbbi újrafelhasználásakor ezek a maradékok elégjenek. Így a készülék élettartama meghosszabbodik, és a gyakran felmerülő problémák csökkennek.

- A tisztításhoz ne használjon gőztisztító termékeket.
- Egyes mosó- vagy tisztítószeresek károsítják a felületet. Alkalmatlan tisztítószeresek: fehérítőszer, ammóniát, savat vagy klóridot tartalmazó tisztítószeresek, gőztisztítószeresek, vízkőoldók, folt- és rozsdaeltávolítók, csiszoló tisztítószeresek (krémtisztítók, súrolópor, súrolókrém, csiszoló és karcoló súrolószer, drót, szivacsok, szennyeződést és tisztítószer-maradékot tartalmazó tisztítókendő).

6 Hibaelhárítás

Ha a probléma az ebben a szakaszban leírtak követése után is fennáll, forduljon a forgalmazóhoz vagy hivatalos szervizhez. Soha ne próbálja meg saját maga megjavítani a készüléket.

A termék nem működik.

- A biztosíték hibás vagy kiégett lehet. >>> Ellenőrizze a biztosítékokat a biztosítékdozban. Szükség esetén cserélje ki, vagy kapcsolja fel őket.
- A készüléket nem szabad a (földelt) konnektorba dugni. >>> Ellenőrizze, hogy a készülék be van-e dugva a konnektorba.
- (Ha van időzítő a készüléken) A kezelőpanelen lévő gombok nem működnek. >>> Ha a termék nyomógomb zárral rendelkezik, a nyomógomb zár engedélyezve lehet, tiltsa le a nyomógomb zárat.
- Ha a főzőlap nem kapcsol be a be/ki gomb megnyomásakor >>> Húzza ki a konnektorból, és várjon legalább 20 másodpercet, mielőtt csatlakoztatja.
- Túlmelegedés elleni védelemmel rendelkezik. >>> Várja meg, amíg a főzőlap lehül.
- Nem használható megfelelő edények. >>> Ellenőrizze az edényeit.

- A minden használat utáni tisztításhoz nincs szükség speciális tisztítóanyagra. Tisztítsa meg a készülék, meleg vízzel és puha ruhával vagy szivaccsal, majd ronggyal törölje szárazra.
- Ne mossa a készülék egyetlen alkatrészét sem mosogatógépben, hacsak a használati útmutató másként nem rendelkezik.



A kibővített és átfogó kézikönyvben részletes információkat talál az összes felület tisztításáról. A kibővített és átfogó kézikönyv megtekintéséhez olvassa be a kézikönyv 2. oldalán található QR-kódot.

A főzőlap zónájának kijelzőjén az **!** szimbólum folyamatosan világít.

- Lehet, hogy nincs edény a főzőlap zónáján. > > Ellenőrizze, hogy van-e edény a főzőlap zónájában.
- Lehet, hogy a pot nem indukciós kompatibilis. > > > Ellenőrizze, hogy az edény alkalmas-e indukciós főzőlapokra.
- Lehet, hogy az edény nincs megfelelően középre helyezve a főzőlap zónáján, vagy az edény alsó felülete nem elég széles a kiválasztott főzőlap zónájához. > > > Központosítsa a főzőlap zónáját úgy, hogy kiválassz egy edényt, amely elég széles a főzőlap zónájához.
- Az edény vagy a főzőlap zónája nagyon forró lehet. > > > Várja meg, amíg lehül.

A kiválasztott főzőlap zóna működés közben hirtelen kikapcsol.

- Lehet, hogy a kiválasztott zóna szakácsideje lejárt. > > > Beállíthat egy új főzési időt, vagy befejezheti a szakács szakácsot.
- Túlmelegedés elleni védelem van. > > > Várja meg, amíg a főzőlap lehül.
- Lehet, hogy egy objektum lefedi az érintőképernyőt. > > > Távolítsa el az objektumot a panelről.

A hűtőventilátor továbbra is működik, annak ellenére, hogy a főzőlap ki van kapcsolva.

- Ez nem hiba. A hűtőventilátor addig működik, amíg a főzőlap belsejében lévő elektronikus berendezés le nem hűl a megfelelő hőmérsékletre.

Szakács közben zaj jön a főzőlapból

- A főzés során a szakácsból zajok léphetnek fel. Ezek a zajok az edények összetételétől függenek. Ezek a zajok normálisak, nem hibásak, és az indukciós technológia részét képezik.



A részletes hibaelhárítási tételek, hibakódok, lehetséges hangok és okok a bővített és átfogó kézikönyvben található. A bővített és átfogó kézikönyv eléréséhez olvassa be a kézikönyv 2. oldalán található QR-kódot.

