

Köszönjük, hogy Hoover terméket vásárolt.

Kérjük, hogy a készülék használata előtt figyelmesen olvassa el ezt az útmutatót. Az utasítások fontos információkat tartalmaznak, amelyek segítenek a lehető legtöbbet kihozni a készülékből, és biztosítják a biztonságos és megfelelő telepítést, használatot és karbantartást.

Tartsa ezt a kézikönyvet könnyen hozzáférhető helyen, hogy mindig tájékozódhasson belőle a készülék biztonságos és megfelelő használata érdekében.

Ha eladja, elajándékozza vagy költözközik hátrahagyja a készüléket, győződjön meg róla, hogy továbbadja ezt a kézikönyvet is, hogy az új tulajdonos megismerkedhessen a készülékkel és a biztonsági figyelmeztetésekkel.

Jelmagyarázat

Figyelem - Fontos biztonsági információk



Általános információk és tippek



Környezetvédelmi információk

**MEGJEGYZÉS: EGYESÜLT KIRÁLYSÁG RÉSZÉRE (KIZÁRÓLAG)**

A készülék átvételkor kérjük, gondosan ellenőrizze, hogy nem sérült-e. Az észlelt károkat haladéktalanul jelenteni kell a futárnak. A megtalált károkat a kézhezvételtől számított 2 napon belül be kell jelenteni a kiskereskedőnek.

**Környezeti feltételek**

Ez a készülék az elektromos és elektronikus berendezések hulladékairól (WEEE) szóló 2012/19/EU európai irányelvnek megfelelően van megjelölve.

Az elektromos és elektronikus berendezések hulladékai egyaránt tartalmaznak szennyező anyagokat (amelyek negatív következményekkel járhatnak a környezetre) és alapvető összetevőket (amelyek újra felhasználhatók). Fontos, hogy az elektromos és elektronikus berendezések hulladékait speciális kezelésnek vessék alá, hogy eltávolítsák és megfelelően ártalmatlanítsák az összes szennyező anyagot, valamint visszanyerjék és újrahasznosítsák az összes anyagot. Az egyének fontos szerepet játszanak annak biztosításában, hogy az elektromos és elektronikus berendezések hulladékai ne váljanak környezetvédelmi kérdéssé; elengedhetetlen néhány alapvető szabály betartása:

- Az elektromos és elektronikus berendezések hulladékait nem szabad háztartási hulladékként kezelni;
- Az elektromos és elektronikus berendezések hulladékait át kell adni az önkormányzat vagy a bejegyzett vállalatok által kezelt megfelelő gyűjtőhelyeknek. Bizonyos országokban a nagyobb elektromos és elektronikus berendezések hulladéka esetén háztartási gyűjtés állhat rendelkezésre.

Számos országban, amikor új készüléket vásárol, a régit vissza lehet adni a kiskereskedőnek, akinek ingyenesen kell átvennie azt egy az egyben, feltéve, hogy a berendezés azonos típusú és ugyanazokkal a funkciókkal rendelkezik, mint a szállított berendezés.

**FIGYELMEZTETÉS!****Sérülés vagy fulladás veszélye!**

Válassza le a készüléket az elektromos hálózatról. Vágja le a hálózati kábelt, és selejtezze ki. Távolítsa el az ajtózárat, hogy megakadályozza a gyermekek és háziállatok bezáródását a készülékbe.

1 - Biztonsági információk	4
2 - Telepítés	7
3 - Praktikus tanácsok	11
4 - Termékleírás	13
5 - Vezérlőpult	14
6 - Programok	19
7 - Fogyasztás	22
8 - Napi használat	23
9 - Távvezérlés (WI-FI)	28
10 - Ápolás és tisztítás	30
11 - Hibaelhárítás	33
12 - Műszaki adatok	36
13 - Ügyfélszolgálat	37

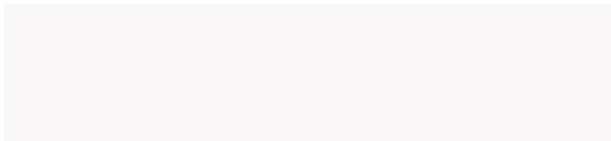

A honlap alkalmazás
letöltése



A készülék első bekapcsolása előtt olvassa el az alábbi biztonsági tanácsokat!



FIGYELMEZTETÉS!

Napi használat

- ▶ A berendezések kizárólag háztartási célra vagy hasonló alkalmazásokra használhatók:
 - Üzletek, irodák és egyéb gazdasági munkakörnyezetek személyzeti konyhája;
 - Falusi vendéglátás;
 - Ügyfelek szállodákban, motelekben és egyéb szállást adó helyeken.
 - Bed & breakfast típusú környezetben.
- A készüléknek a háztartási környezetektől vagy a tipikus háztartási funkcióktól eltérő használata - például szakemberek vagy szakképzett felhasználók által történő kereskedelmi felhasználás - a fenti alkalmazásokban is kizárt. Ha a készüléket nem ennek megfelelően használják, az csökkentheti a készülék élettartamát, és érvénytelenítheti a gyártó garanciáját. A gyártónak a törvény által megengedett legmagasabb mértékig nem szabad elfogadnia a készülék bármilyen károsodását vagy más olyan károkat vagy veszteségeket, amelyek a háztartási vagy háztartási felhasználásnak nem megfelelőek (még akkor is, ha háztartási vagy háztartási környezetben vannak).
- ▶ A berendezést 8 éves vagy annál idősebb gyermekek vagy csökkent fizikai, érzékszervi vagy mentális képességű, vagy tapasztalattal és ismerettel nem rendelkező személyek akkor használhatják, ha biztosított a felügyelet vagy ha megfelelő utasításokkal látták el őket a berendezés biztonságos használatát illetően, és megértették a használatból eredő veszélyeket. Gyermekek nem játszhatnak a készülékkel. A berendezés tisztítását és karbantartását gyermekek csak felügyelet alatt végezhetik.
 - ▶ A gyermekeket felügyelni kell, hogy ne játsszanak a készülékkel.
 - ▶ A 3 évesnél fiatalabb gyermekeket tartsa távol a berendezéstől, kivéve, ha folyamatosan felügyelik őket.
 - ▶ Ha a tápkábel sérült, azt mindenképpen ki kell cseréltetni a gyártótól vagy annak szervizmegbízottjától származó speciális kábelre.

- ▶ Csak a készülékhez mellékelt tömlőket használja a vízellátáshoz (ne használja újra a régi tömlő készleteket).
- ▶ A víznyomásnak 0,03 MPa és 1 MPa között kell lennie.
- ▶ Győződjön meg arról, hogy szőnyegek nem akadályozzák az alapot vagy a szellőzőnyílásokat.
- ▶ Telepítés után a készüléket úgy kell elhelyezni, hogy a dugó hozzáférhető legyen.
- ▶ A maximum száraz ruha töltési kapacitás a használt modelltől függ (lásd vezérlőpanel).
- ▶ A termék műszaki specifikációjának megtekintéséhez, kérjük, olvassa el a gyártó webhelyét.

Elektromos csatlakozások és biztonsági előírások

- ▶ A műszaki adatok (tápfeszültség és hálózati bemenet) a termék adattábláján található.
- ▶ Ellenőrizze, hogy az elektromos rendszer földelt-e, és megfelel az alkalmazható jogszabályoknak, és a csatlakozó kompatibilis a berendezés (elektromos) csatlakozójával. Ellenkező esetben kérje szakember segítségét.
- ▶ Az átalakítók, több aljzat vagy hosszabbító kábelek használata erősen ellenjavallt.
- ▶ A mosógép tisztítása vagy karbantartása előtt húzza ki a készüléket a konnektorból, és zárja el a vízcsapot.
- ▶ A gépet ne a tápkábelnél vagy a berendezésnél húzva áramtalanítsa.
- ▶ Az ajtó kinyitása előtt győződjön meg róla, hogy nincs víz a dobban.



FIGYELMEZTETÉS!

A víz nagyon magas hőmérsékletet érhet el a mosási ciklus alatt.

- ▶ Ne tegye ki a mosógépet esőnek, közvetlen napfénynek vagy más időjárási elemnek. Védje az esetleges fagyástól.
- ▶ Mozgatáskor ne emelje fel a mosógépet a gomboknál vagy a mosószerfióknál fogva; szállítás során soha ne helyezze az ajtót a molnárkocsira. Javasoljuk, hogy két személy emelje fel a mosógépet.
- ▶ Hiba és/vagy hibás működés esetén kapcsolja ki a mosógépet, zárja el a vízcsapot, és ne próbálja meg megjavítani a készüléket. Azonnal vegye fel a kapcsolatot az ügyfélszolgálatlal, és csak eredeti pótalkatrészeket használjon. Ezen utasítások be nem tartása veszélyeztetheti a készülék biztonságát.

Rendeltetésszerű használat

Ez a készülék csak mosógépben mosható ruhanemű mosására szolgál. Minden esetben kövesse az egyes ruhaneműk címkéjén olvasható utasításokat. Kizárólag beltéri és háztartási használatra készült. Nem alkalmas kereskedelmi vagy ipari felhasználásra.

A készüléket érintő bármilyen módosítás vagy változtatás nem engedélyezett. A nem rendeltetésszerű használat veszélyeket és az összes jótállási és felelősségvállalási igény elutasítását okozhatja.

2.1 Előkészítés

- ▶ Győződjön meg arról, hogy a terméken nem láthatók szállítási sérülések.
- ▶ Győződjön meg arról, hogy eltávolította az összes szállítási rögzítőcsavart eltávolította.
- ▶ A készüléket mindig legalább két személy mozgassa, mivel nehéz.
- ▶ Vegye ki a készüléket a csomagolásból.
- ▶ Távolítsa el az összes csomagolóanyagot, beleértve a szekrényen lévő védőfóliát, a polisztírol alapot, és tartsa ezeket gyermekektől elzárva. A csomagolás kinyitása közben vízcseppeket vehet észre a műanyag zacskón és az ajtónyíláson. Ez természetes jelenség, amely a gyárban végzett vizes ellenőrzések eredménye.



Megjegyzés: Csomagolás ártalmatlanítása

Tartsa távol az összes csomagolóanyagot a gyermekektől, és környezetbarát módon ártalmatlanítsa ezeket.

2.2 OPCIONÁLIS: Szerelje fel a zajcsökkentő párnákat

1. A zsugorcsmag kinyitásakor ebben négy zajcsökkentő párnát találhat. Ezeket felhasználhatja a zaj csökkentésére (2-1. ábra).
2. Fektesse a mosógépet az oldalára, az ajtónyílás felfelé nézzen, az alsó oldala pedig nézzen a kezelő felé.
3. Vegye ki a zajcsökkentő párnákat, és távolítsa el a kétoldalas ragasztó védőfóliát; tegye fel az alsó részre; a zajcsökkentő párnákat tegye a mosógép szekrénye alá a 3. ábrán látható módon (két hosszabb párna az 1. és 3. pozícióban, két rövidebb párna a 2. és 4. pozícióban). Végül állítsa a gépet ismét függőleges helyzetbe.

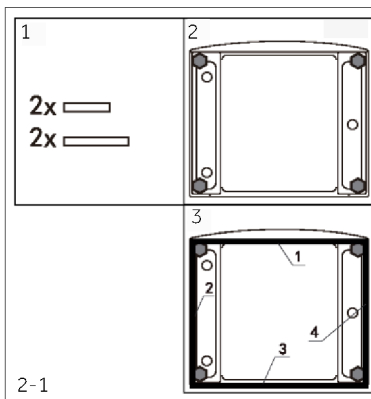

2.3 A szállítási rögzítőcsavarok eltávolítása

A hátsó oldalon lévő szállítási védelmet úgy tervezték, hogy a belső károsodás megelőzése érdekében rögzítsék a készülék belsejében lévő rezgésgátló alkatrészeket a szállítás során. Használat előtt minden elemet (T1, T2, T3 és T4, 2-2. ábra) el kell távolítani.

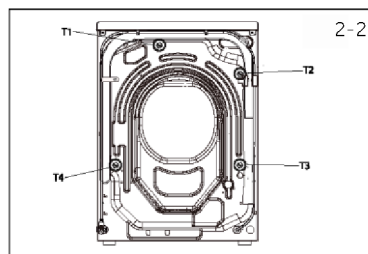

1. Távolítsa el mind a 4 csavart (T1 - T4) (2-3. ábra).
2. Töltse ki az 5 furatot vakdugókkal.

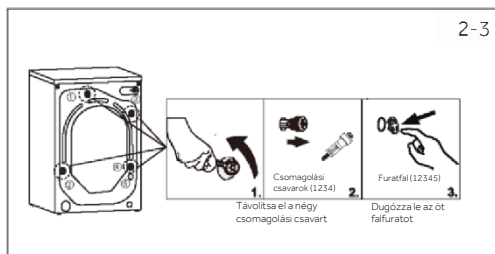

**Megjegyzés: Tartsa biztonságos helyen**

Tartsa az összes szállítási védőelemet biztonságos helyen későbbi felhasználáshoz. Amikor a készüléket ismét mozgatni kell, először szerelje vissza a védőelemeket.

2.4 A készülék mozgatása

Ha a gépet távoli helyre kell mozgatni, a sérülés megelőzése érdekében szerelés előtt szerelje fel az eltávolított szállítási rögzítőcsavarokat: Az összeszerelés fordított sorrendben történik.

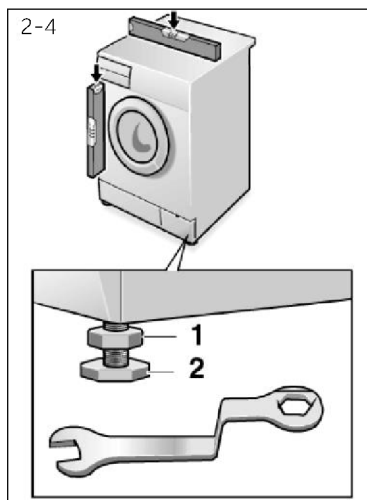
**2.5 A készülék beállítása**

Állítsa be az összes lábát (2-4. ábra) a teljes vízszintes pozíció eléréséhez. Ez minimalizálja a rezgéseket és így a zajt használat közben. Továbbá a kopást is csökkenti. Javasoljuk, hogy a beállításhoz használjon vízmértéket. Minél stabilabb és egyenesebb padlóra van szükség.

1. Csavarkulccsal lazítsa meg a biztosítóanyát (1).
2. Állítsa be a magasságot a láb (2) elforgatásával.
3. Szorítsa meg a biztosítóanyát (1) a ház ellenében.

2.6 A készülék beállítása

Rögzítse megfelelően az elvezetőtömlőt a csővezetékhez. A tömlőnek egy ponton 80 és 100 cm közötti magasságot kell elérnie a készülék alsó vonala felett! Ha lehetséges, az elvezetőtömlőt tömlőt mindig rögzítse a készülék hátulján lévő bilincshez.

**FIGYELMEZTETÉS!**

- ▶ A csatlakozáshoz csak a mellékelt tömlőkészletet használja.
- ▶ Soha ne használjon újra régi tömlőkészleteket!
- ▶ A készüléket csak hideg vízhez csatlakoztassa.
- ▶ Csatlakozás előtt bizonyosodjon meg a víz tisztaságáról és áttetszőségéről.

A következő csatlakozások lehetségesek:

2.6.1 Elvezetőtömlő a mosogatóhoz

- ▶ Akassza az elvezetőtömlőt az U-támasszal egy megfelelő méretű mosogató szélére (2-5. ábra).
- ▶ Tegye meg a megfelelő óvintézkedéseket az U-támasz elcsúszásának a megelőzésére.

2.6.2 Elvezetőtömlő csatlakoztatása a szennyvízcsőhöz

- ▶ A szellőzőfurattal ellátott állócsőnek legalább 40 mm-es belső átmérővel kell rendelkeznie.
- ▶ Helyezze az elvezetőtömlőt 80-100 mm-re a szennyvízcsőbe.
- ▶ Csatlakoztassa az U-támaszt, és rögzítse megfelelően (2-6. ábra).

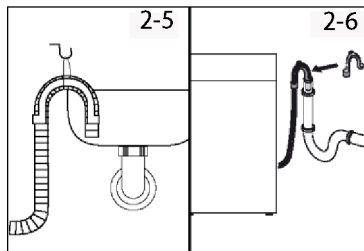

2.6.3 Elvezetőtömlő a mosogató csatlakozáshoz

- ▶ A csatlakozásnak a szifon felett kell lennie.
- ▶ A T-idom csatlakozását általában egy betét (A) zárja le. Ezt mindenképpen távolítsa el a működési zavarok megelőzése érdekében (2-7. ábra).
- ▶ Rögzítse az elvezetőtömlőt egy bilinccsel.

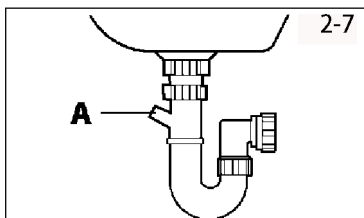

VIGYÁZAT!

- ▶ Az elvezetőtömlőt nem szabad vízbe meríteni, és biztonságosan rögzíteni kell, továbbá szivárgásmentesnek kell lennie. Ha az elvezetőtömlőt a talajra helyezi, vagy ha a cső 80 cm-nél kisebb magasságban van, a mosógép folyamatosan ürít töltés közben (önleeresztés).
- ▶ Az elvezetőtömlő meghosszabbítása tilos. Szükség esetén vegye fel a kapcsolatot a vevőszolgálattal.

2.7 Elvezetőtömlő a mosogató csatlakozáshoz

Bizonyosodjon meg arról, hogy a tömitések a helyükön találhatóak.

1. Csatlakoztassa a bemeneti víztömlőt a ferde végével a készülékhez (2-8. ábra). Kézzel húzza meg a csavarkötést.
2. A másik véget csatlakoztassa egy 3/4-es menetes vízcsaphoz (2-9. ábra).

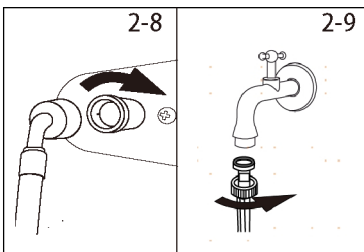

2-10

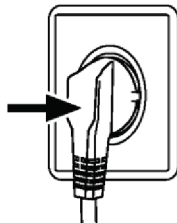

2.8 Elektromos csatlakozás

Minden csatlakozás előtt ellenőrizze, hogy:

- ▶ a tápellátás, az aljzat és a biztosíték megfelel az adattáblának;
- ▶ a hálózati aljzat földelt, és nem használ elosztós csatlakozót vagy hosszabbítót;
- ▶ a hálózati csatlakozódugasz és az aljzat pontosan illeszkedik egymáshoz.

▶ **Csak az Egyesült Királyságban:** Az Egyesült Királyságban forgalmazott dugasz megfelel a BS1363A szabványnak. Helyezze a dugaszt az aljzatba (2-10. ábra).



FIGYELMEZTETÉS!

- ▶ Mindig győződjön meg arról, hogy az összes csatlakozás (tápellátás, leeresztőtömlő és bemeneti tömlő) erős, száraz és szivárgásmentes!
- ▶ Ügyeljen arra, hogy ezeket az alkatrészeket soha ne nyomja össze, törje meg vagy csavarja meg.
- ▶ Ha a tápkábel megsérül, a veszély elkerülése érdekében cseréltesse ki a gyártó szervizközpontjával (lásd a jótállási jegyet).

3.1 Töltettel kapcsolatos tanácsok

A ruhanemű válogatásakor ügyeljen a következőkre:

- eltávolította a fémtárgyakat, például a hajcsatokot, tűket, érméket a ruhaneműből;
 - begombolta párnahuzatokat, behúzta a cipzáraikat, összekötötte a laza öveket és hosszú köpenyszalagokat;
 - eltávolította a görgőket, kampókat vagy csatokat a függönyökről;
 - gondosan elolvasta a ruhán lévő mosási címkéket;
 - speciális mosószerrel segítségével a makacs foltokat.
- ▶ Szőnyeg, ágytakaró vagy más nehéz ruházat mosásakor javasoljuk, hogy kerülje a centrifugálási ciklust.
 - ▶ Gyapjú mosásához ellenőrizze, hogy a ruhadarab mosható-e mosógépben. Ellenőrizze az anyagcímkeit.
 - ▶ A gépben esetlegesen kialakuló kellemetlen szagok elkerülése érdekében a mosások között résznyire hagyja nyitva a készülék ajtaját.

3.2 Energiatakarékossági tippek

A készülék használatára vonatkozó pénztakarékossági és környezetvédelmi tippek.

- ▶ A gépet minden egyes program esetén a programtáblázatban szereplő javasolt kapacitásra töltsse fel – ily módon energiát és vizet TAKARÍTHAT MEG.
- ▶ A centrifugázás sebessége hatással van a készülék által kibocsátott zajra és a kimosott ruhaneműk maradék nedvességtartalmára: minél nagyobb fordulatszámot választ, a készülék annál hangosabban működik, de annál alacsonyabb lesz a ruhaneműk nedvességtartalma.
- ▶ A víz- és az energiafogyasztás tekintetében általában azok a programok a leghatékonyabbak, amelyek hosszú időt vesznek igénybe és alacsonyabb hőmérsékleteken működnek.
- ▶ Olvassa be az energiacímkén található QR-kódot az energiafogyasztási információk ügyében. A tényleges energiafogyasztás a helyi feltételek függvényében függően eltérhet a névlegestől.

Maximalizálja a töltet méretét

- ▶ Az energia, a víz, a mosószer és az idő legjobb felhasználása érdekében javasoljuk az ajánlott maximális töltetméretet használatát.
Akár 50% energiát is megtakaríthat, ha 2 fél töltet helyett teljes töltetet mos.

Előmosásra van szüksége?

- ▶ Csak erősen szennyezett ruhaneműkhöz!
TAKARÍTSON MEG mosószert, időt, vizet és energiafogyasztást azzal, hogy NEM választja az Előmosás lehetőséget az enyhén vagy normál mértékben szennyezett ruhaneműkhöz.

Magas hőmérsékletű mosásra van szüksége?

- ▶ Mosás előtt előzetesen kezelje a foltokat feltöltéssel, vagy áztassa a vízben megszáradt foltokat, hogy csökkentse a magas hőmérsékletű mosási program szükségességét. Takarítson meg energiát egy alacsony hőmérsékletű mosási program használatával.

3.3 A tisztítószer adagolása

Az alábbi rövid útmutatóban a tisztítószer használatára vonatkozó tippeket és tanácsokat mutatunk be

- ▶ Kizárólag mosógéphez alkalmas mosószereket használjon.
- ▶ A szövet típusának (pamut, kényes anyagok, szintetikus anyagok, gyapjú, selyem stb.) és színének, a szennyeződés típusának és mértékének, valamint a mosási hőmérsékletnek megfelelő tisztítószert használjon.

- ▶ A tisztítószer, az öblítő vagy az egyéb adalékanyagok megfelelő mennyiségének a használatához minden esetben kövesse a gyártó utasításait: a megfelelő mennyiség használatával csökkentheti a hulladék mennyiségét, és csökkentheti a környezetre gyakorolt hatását.



Erősen szennyezett fehér szennyes mosásakor javasoljuk a 60 °C-os vagy annál magasabb hőmérsékletű pamutprogramok és egy normál mosópor (magas tisztítási hatékonyságú) használatát, amely olyan fehérítőszereket tartalmaz, amelyek kiváló eredményt biztosítanak közepes/magas hőmérsékleten. A 40 °C és 60 °C közötti mosáshoz használt mosószer típusának meg kell felelnie a szövet típusának és a szennyezettségi szintnek. A normál mosóporok alkalmasak „fehér” vagy színes szövetekhez, magas szennyezettséggel, míg a folyékony mosószerek vagy „színvédő” mosóporok az enyhén szennyezett színes szövetekhez alkalmasak.

40 °C alatti hőmérsékleten történő mosáshoz folyékony mosószerek vagy kifejezetten alacsony hőmérsékletű mosásra alkalmasként megjelölt mosószerek használatát javasoljuk.

Gyapjú vagy selyem mosásához csak kifejezetten ezekhez a szövetekhez készült mosószereket használjon.

- ▶ A túlzott mennyiségű tisztítószer használata túlzott mértékű habzást eredményez, amely megakadályozza az adott ciklus megfelelő elvégzését. Ezen felül a mosás és a centrifugázás minőségére is hatással lehet.

A foszfátok nélküli ökológiai mosószerek használata a következő hatásokat okozhatja:

- **zavarosabb öblítővíz:** Ez a hatás a szuszpendált zeolitokhoz kapcsolódik, amelyek nem gyakorolnak negatív hatást az öblítés hatékonyságára.

- **fehér por (zeolitok) a ruhaneműn a mosás végén:** ez normális, a por nem szívódik fel a szövetben, és nem változtatja meg a színét.

A zeolitok eltávolításához válasszon egy öblítőprogramot. A jövőben fontolja meg egy kicsit kevesebb mosószer használatát.

- **hab a vízben a legutolsó öblítéskor:** ez nem feltétlenül jelez rossz öblítést. Fontolja meg kevesebb mosószer használatát a jövőbeni mosások során.

- **bőséges hab:** Ez gyakran a mosószerekben található anionos felületaktív anyagoknak köszönhető, amelyeket nehéz eltávolítani a ruhaneműkből.

Ebben az esetben ne próbáljon meg új öblítést végezni ezen hatások megszüntetéséhez. Ez nem fog eredményt hozni.

Javasoljuk, hogy végezzen karbantartási mosást egy márkás tisztítószerrel.

Ha a probléma továbbra is fennáll, vagy ha meghibásodásra gyanakszik, azonnal vegye fel a kapcsolatot a hivatalos ügyfélszolgálattal.

**Megjegyzés:**

A műszaki változások és a különböző modellek miatt előfordulhat, hogy a következő fejezetekben szereplő illusztrációk eltérnek az Ön modelljétől.

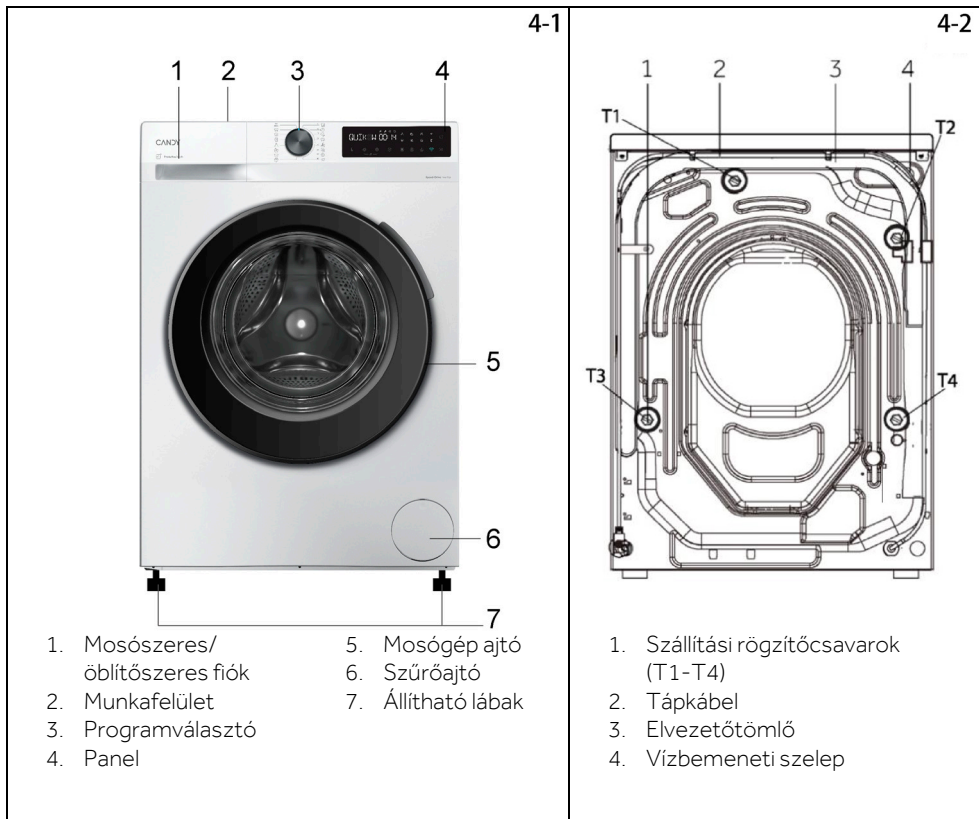
4.1 Kép a készülékről**Előlnézet (4-1. ábra):****Hátulnézet (4-2. ábra):****4.2 Tartozékok**

Ellenőrizze a tartozékokat és a szakirodalmat a listának megfelelően (4-3. ábra):

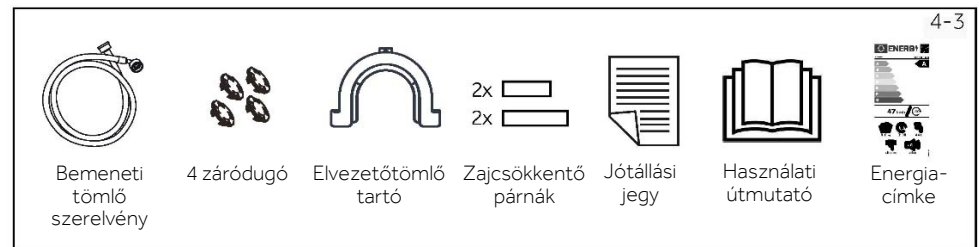

5.4 Mosószeres fiók

Nyissa ki az adagolófiókot, a következő alkatrészek láthatók (5-5. ábra):

- 1: Rekesz por vagy folyékony mosószer számára.
- 2: Kis mennyiségű mosóport helyezzen be.
- 3: Rekesz az öblítő számára.
- 4: Rögzítőfül, amelynek a lenyomásával eltávolítható az adagolófiók.

A különböző hőmérsékleteknek megfelelő mosószer típusok ügyében tekintse át a mosószer utasítását (lásd 27. oldal).

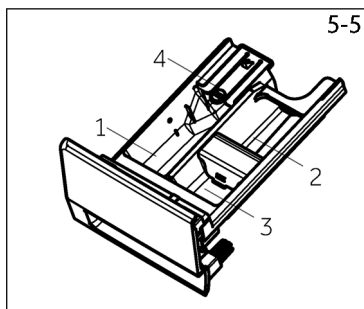

5.5 Funkciógombok

A funkciógombok (5-6. ábra) további opciókat engedélyeznek a kiválasztott programban a program elindítása előtt. Megjelennek a kapcsolódó mutatók.

A készülék kikapcsolásával vagy egy új program beállításával minden opció megjelenik.

Ha egy gombnak több opciója van, a kívánt opció a gomb egymás utáni megnyomásával választható ki.

A gombok megérintésével, amikor tompa fényben van, a funkció nincs kiválasztva; amikor erős fényben van, a funkció ki van választva.

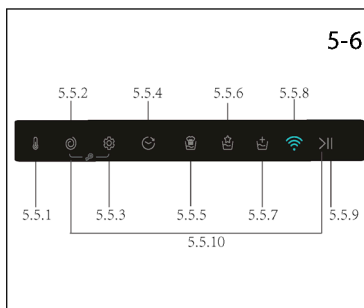

Megjegyzés: Gyári beállítások

Az egyes programok legjobb eredményeinek elérése érdekében a Candy jól meghatározott alapértelmezett beállításokkal látta el a készüléket. Speciális követelmények híján javasoljuk az alapértelmezett beállítások használatát.

5.5.1 Funkciógomb



- Érintse meg ezt a gombot (5-7. ábra) a megfelelő hőmérséklet megjelenítéséhez. Ha a „0”-t választja, a víz nem melegszik fel.

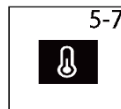

5.5.2 Funkciógomb



- Érintse meg ezt a gombot (5-8. ábra) a program centrifugálási szakaszának módosításához vagy törléséhez. Ha nem világít a lámpa, és a „-----” jelenik meg, a készülék nem centrifugál.



5.5.3 Funkciógomb



- Érintse meg ezt a gombot, a képernyőn megjelenik a „FORGASSA EL A TÁRCSÁT, ÉS NYOMJA MEG A BEÁLLÍTÁS GOMBOT A MEGERŐSÍTÉSHEZ” üzenet. A gomb segítségével kiválaszthatja a nyelveket és a sító típusokat.
- Érintse meg a START/SZÜNET gombot, a képernyőn megjelenik a „NYELV” felirat. Kattintson újra a nyelvtípus, például az ENGLISH (ANGOL) megjelenítéséhez. Váltson a nyelvek között a gombbal, és érintse meg ismét a START/SZÜNET gombot a megerősítéshez.
- A hangjelzés megjelenítéséhez érintse meg a „HANG” opciót, majd érintse meg a START/SZÜNET gombot a hangjelzés beállításához. Forgassa el a tárcsát a „BE” vagy „KI” megjelenítéséhez, és érintse meg ismét a START/SZÜNET gombot a megerősítéshez.

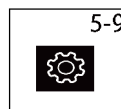

5-10



5.5.4 Funkciógomb " "

- Ez a gomb (5-10. ábra) lehetővé teszi, hogy a mosási ciklust legfeljebb 24 órás késleltetéssel előre beprogramozza.
- Az indítás késleltetéséhez hajtsa végre az alábbiakat:
 - Válassza ki a használni kívánt programot.
 - Nyomja meg a gombot egyszer a késleltetett indítás aktiválásához, majd nyomja meg ismét a kívánt késleltetés beállításához. A késleltetés 30 perces lépésekben növekszik, legfeljebb 24 órás késleltetéssel.
 - Erősítse meg az START/SZÜNET gomb megnyomásával. A késleltetés számláló elindul, és amikor leáll, a program automatikusan elindul.
- Az indítás késleltetést törölheti, ha elforgatja a választókapcsolót.

5-11



5.5.5 Funkciógomb " "

- Az első ikon a gyors mosás, amelyet kevesebb töltettel vagy szennyeződéssel járó helyzetekben használnak.
- A második ikon az intenzív mosás, amelyet magas töltet vagy szennyezett körülmények között javasolunk, és a program hosszabb mosási időt eredményez.
- A gyors mosás és az intenzív mosás nem futtatható egyszerre.

5-12



5.5.6 Funkciógomb " "

- Az első ikon gyűrődésgátló funkció, ha az ikon világít, a készülék csökkenti a maximális centrifugálási sebességet.
- A második ikon az éjszakai mosás. A mód kiválasztása kikapcsolja a sípolást (a riasztások kivételével), illetve csökkenti a centrifugálási sebességet.

5-13



5.5.7 Funkciógomb " "

- Az első ikon az előmosás funkció, a funkció lehetővé teszi az előmosást, ami különösen az erősen szennyezett ruháknál hasznos (csak a programtáblázatban található néhány programmal használható). Javasoljuk, hogy ne használjon mosószert, vagy csak a mosószercsomagon látható kis mennyiségű mosószert használja.
- A második ikon az extra öblítés, ami lehetővé teszi egy öblítés hozzáadását a mosási ciklus végén. Hasznos a puha és érzékeny bőrűek számára, akiknél a kis mennyiségű vegyi anyag maradvány allergiát okozhat. A program használatát gyerekruhákhoz vagy nagyon szennyezett ruhákhoz javasoljuk, melyek nagyon sok tisztítószert igényelnek, vagy törölközők mosásához, melyek szálai sok esetben megtartják a tisztítószert.

5.5.8 Funkciógomb " "

- Érintse meg ezt a gombot (5-14. ábra) a hálózat kiválasztásához. Ha a készülék nincs párosítva a „hOn” alkalmazással, a gomb rövid megnyomásával elindíthatja a párosítási folyamatot.
- Ha a készüléket párosította a „hOn” alkalmazással, röviden nyomja meg a gombot a távvezérlő elindításához.
- Tartsa lenyomva ezt a gombot a párosítási hitelesítő adatok törléséhez.

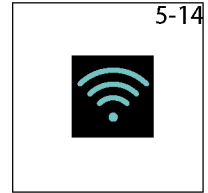

5.5.9 Funkciógomb " "

- Óvatosan érintse meg ezt a gombot (5-15. ábra) az aktuálisan megjelenített program elindításához vagy megszakításához.

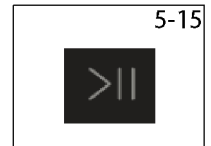

5.5.10 Funkciógomb " "



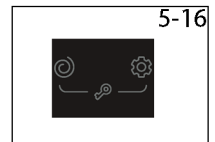







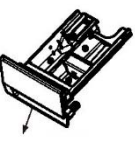







- Nyomja meg egyszerre a SEBESSÉG és a START/SZÜNET gombot a gyermekzár üzemmód aktiválásához.
- A gyermekzár nem állítható be vagy kapcsolható ki a hOn alkalmazáson keresztül.



5.6 Első indítás

5.6.1 Nyelvi beállítás

- Kapcsolja be a gépet, és nyomja meg a ">||" gombot a nyelvek és hangok beállításához.
- A nyelvváltáshoz forgassa el a gombot, és kattintson a ">||" gombra a választás megerősítéséhez.
- A sípoló hang be- vagy kikapcsolásához forgassa el a gombot, majd kattintson a ">||" gombra a megerősítéshez.

● Igen ○ Opcionális / Nem			 Mosószer rekesz a következőkhöz: ● Mosószer ● Öblítő vagy ápolószer ● Előmosás ¹⁾				✓ Választható, de nem alapértelmezett ✗ Nem választható – alapértelmezett										
		 MAX KG 6 KG	STD HÖM.	MAX. HÖM.	ELŐRE BEÁLLÍTOTT CENTRIFUGÁLÁSI SEBESSÉG	MAX. CENTRIFUGÁLÁS	1	2	3	GYORS MOSÁS	MOSÁSI INTENZITÁS ²⁾	GYŰRŐDÉSGÁTLÓ	CSENDES ÜZEMMÓD	ELŐMOSÁS	EXTRA ÖBLÍTÉS	TÁVÉZÉRLÉS	KÉSZLELTETÉS
ECO 40-60	ECO 40-60	6	40	90	1200	1200	●	○	/	✓	✓	✓	✓	✓	✓	✓	✓
	FEHÉR	4	30	60	1000	1000	●	○	/	✓	✓	✓	✓	✓	✓	✓	✓
	INTELLIGENS MOSÁS	4	40	60	1000	1000	●	○	/	✗	✓	✗	✓	✗	✓	✓	✓
	FARMER	6	30	60	1000	1000	●	○	/	✓	✓	✓	✓	✓	✓	✓	✓
	SZINETIKUS ÉS SZÍNES	4	40	60	1200	1200	●	○	/	✓	✓	✓	✓	✓	✓	✓	✓
	DOB TISZTÍTÁS	0	90	0/90	/	/	/	/	/	✗	✗	✗	✗	✗	✗	✓	✗
	ÖBLÍTÉS	6	/	/	1000	1000	/	○	/	✗	✗	✗	✗	✗	✗	✓	✗
	CENTRIFUGA	6	/	/	1000	1200	/	/	/	✗	✗	✗	✗	✗	✗	✓	✗
39' 	39' PROGRAM	1	30	30	800	1200	●	○	/	✗	✗	✗	✗	✗	✓	✓	✓
14' 	GYORS	1	30	30	800	1200	●	○	/	✗	✗	✗	✗	✗	✓	✓	✓
18' 	FRISS GŐZ	1	/	/	/	/	/	/	/	✗	✗	✗	✗	✗	✗	✓	✗
59' 	20°C-OS HIDEG MOSÁS	6	20	20	1000	1000	●	○	/	✓	✓	✗	✓	✗	✓	✓	✓
41' 	KÉZI MOSÁS	1,5	30	60	800	800	●	○	/	✗	✗	✓	✓	✗	✓	✓	✓
59' 	HIGIÉNYIA PLUSZ PROGRAM 59'	1,5	60	90	1200	1200	●	○	/	√ ³⁾	✓	✗	✓	✗	✗	✓	✓
59' 	PAMUT	6	30	90	1200	1200	●	○	/	✓	✓	✓	✓	✓	✓	✓	✓
50' 	KÉNYES	1,5	30	40	400	400	●	○	/	✗	✗	✗	✗	✗	✗	✓	✓

INFORMÁCIÓ TESZTLABORATÓRIUMOK SZÁMÁRA
 A 2019/2023/EU ELŐÍRÁSNAK MEGFELELŐ STANDARD ECO 40-60 PROGRAM

- 1) Az előmosás esetén csak kis mennyiségű mosószeret kell hozzáadni.
- 2) Ez a gomb a gyors ápolás időtartamának és a különböző gőzintenzitásoknak kiválasztására is szolgál a dedikált bekezdésekben leírtak szerint, de a fény nem világít.
- 3) Az alapértelmezett hőmérsékleten nem választható, de a hőmérséklet módosítása után választható.

Programok leírása

Különböző, eltérően szennyezett textíliák tisztításához a mosógép speciális programokkal rendelkezik, mellyel minden mosás igényt kielégít (lásd programtáblázat).



Válasszon programot a címkéken szereplő mosási utasításoknak megfelelően, különösen figyelve a maximális javasolt hőmérsékletre.

**FIGYELMEZTETÉS!****MOSÁSI TELJESÍTMÉNYRE VONATKOZÓ FONTOS TANÁCS.**

- ▶ Az új, színes ruhákat 5-6 mosásig külön mossa.
- ▶ Az olyan nagy méretű, sötét darabokat, mint a farmer és a törölköző, mindig külön mossa.
- ▶ Soha ne mosson együtt NEM SZÍNTARTÓ ruhákat.

ECO 40-60

Az ECO 40-60 program olyan normál mértékben szennyezett pamut ruhaneműk mosására használható, amelyek a címkéjükön szereplő információk alapján egyazon programon belül 40 °C és 60 °C között is moshatók. Ez a program a környezetbarát termékek tervezéséről szóló uniós Ecodesign irányelvnek való megfelelés felmérésére szolgál.

FEHÉR

Ez a program alkalmas színes pamut ruhaneműk 40 °C-on történő mosására, vagy a legmagasabb fokú tisztaság biztosítására ellenálló pamut ruhanemű mosásához 60 °C-on vagy 90 °C-on. Az utolsó centrifugálás maximális sebességgel történik, ami kiváló víztávolítást biztosít.

INTELLIGENS MOSÁS

Az új power care technológia a víz és mosogatószer tökéletes elegyét biztosítva maximális ápolással szolgál ruhaneműnek 30 °C-os hőmérsékleten, miközben tökéletes mosási teljesítményt biztosít. Ez az innovatív program képes a tisztítóhatás automatikus hozzáigazítására a töltet méretéhez és típusához a legjobb eredmények érdekében, bármiféle vesződség nélkül. Ez a program enyhén szennyezett pamut és műszálas ruhanemű mosására alkalmas.

FARMER

A program megfelelő farmerhez vagy néhány gépben mosható farmer ruhadarabhoz. A maximális mosási hőmérséklet 60 °C.

SZINTETIKUS ÉS SZÍNES

A programmal különböző típusú és színű szöveteket moshat együtt. A rendszer a mosási és öblítési fázis alatt optimalizálja a dob forgó mozgását és a vízszintet. A precíz centrifugálás csökkenti a textília gyűrődését.

DOB TISZTÍTÁS

Ez a program képes elvégezni a mosógép öntisztítását. Javasoljuk, hogy a mosógép 50-szer történő használata után végezze el a dobtisztítást. A program használatakor ne használjon mosószert vagy gépi tisztítószert.

ÖBLÍTÉS

Ez a program 2 öblítést végez közepes centrifugálással (mely csökkenthető vagy kizárható a megfelelő gombbal). Bármilyen típusú szövet öblítéséhez használható, például kézi mosás után.

CENTRIFUGA

A program víz elszívást és maximum centrifugálást végez. Lehetőség van a centrifugálás törlésére vagy csökkentésére a centrifuga kiválasztása gombbal.

39' PROGRAM

Ez a program lehetővé teszi, hogy különböző szöveteket együtt mosson, mint például pamut, szintetikus és vegyes szöveteket mindössze 39 perc alatt 40 °C (vagy annál alacsonyabb) hőmérsékleten. Ez a program különösen alkalmas enyhén szennyezett szövetekhez, akár a névleges terhelés feléig.

GYORS

Ez az új program kiváló eredményekkel szolgál, miközben takarékoskodik a vízzel, az energiával, a mosószerrel és az idővel. Az opció közepes hőmérsékletű mosást kínál, amely alkalmas enyhén szennyezett pamut és műszál ruhanemű mosására. Kis töltetekhez és enyhén szennyezett ruhaneműkhöz ajánljuk.

FRISS GŐZ

Ez a program gőzkezelést használ a gyűrődések enyhítésére. Száraz ruházathoz és adott típusú szövetekhez készült

20°C-OS HIDEG MOSÁS

Ezzel az innovatív programmal különböző textíliákat és különböző színeket moshat együtt, mint pamut, szintetikus és vegyes anyagok, 20 °C-on, kiváló tisztasági teljesítménnyel.

KÉZI MOSÁS

Ez a program egy olyan mosási ciklust hajt végre, amely a mosógéppel mosható kényes szövetekre, vagy a kézzel mosandó cikkekre vonatkozik.

HIGIÉNIA PLUSZ PROGRAM 59'

Ez a mosóprogram hosszú időn keresztül képes 60°C-os hőmérsékletet tartani, a gőzölés és az erőteljes öblítés kombinációja alaposan megtisztított és higiénikus ruhaneműt eredményez. Pamutszövetekhez ajánlott.

PAMUT

Ez a program alkalmas színes pamut ruhaneműk 40 °C-on történő mosására, vagy a legmagasabb fokú tisztaság biztosítására ellenálló pamut ruhanemű mosásához 60 °C-on vagy 90 °C-on. Az utolsó centrifugálás maximális sebességgel történik, ami kiváló víztávolítást biztosít.

KÉNYES

A program megóvja a kényes ruhaneműket, alacsony hőmérsékleten mos rövid ideig. A kiterjesztett, mélyreható öblítés táplálja a szövetrostokat.



Megjegyzés: Adott eljárással ellenőrizheti a gép által futtatott ciklusok számát.





Eljárás: a „PAMUT” programban nyomja meg egyszerre a „HŐMÉRSÉKLET” és a „SEBESSÉG” gombot, a kijelzőn 2 másodpercig látható a futóciklusok száma, majd a kijelző visszatér a „PAMUT” programhoz. A futási ciklus számláló növeli a lefuttatott programok számát a program befejezése után. 9999 feletti futási ciklus esetén a ciklusok számát a készülék hexadecimálisan fejezi ki.

Olvassa be az energiacímkén található QR-kódot az energiafogyasztási információk ügyében. A tényleges energiafogyasztás a helyi feltételek függvényében függően eltérhet a névlegestől.

Megjegyzés: Automatikus súlymérés

A készülék terhelésfelismerővel rendelkezik. Alacsony terhelés esetén az energia, a víz és a mosási idő egyes programokban automatikusan lecsökken. A kijelzett alapértelmezett idő a töltet súlyától függően változhat, beleértve az „Intelligens mosás, Eco 40-60, Szintetikus és színes, Pamut, Higiénia Plusz program 59', Szennyezés elleni védelem és 20°C-os hideg mosás” programot.

Tájékoztató információk (az (EU) 2019/2023 bizottsági rendelet szerint):

Névleges kapacitás	Program	 (kg)	 (ÓÓ:PP)	ENERGY (kWh/ciklus)	 (l/ciklus)	Max. hőmérséklet (°C)	Max sebesség (RPM)	 Maradék nedvesség (%)
6 kg (1200r)	Eco 40-60	6	2:58	0,540	44,0	30	1200	53,0
	Eco 40-60	3	2:21	0,340	30,0	28	1200	53,0
	Eco 40-60	1,5	2:17	0,145	26,0	25	1200	56,0
	20°C-os hideg mosás	6	0:59	0,260	55,0	20	1200	65,0
	Pamut 60 °C	6	1:23	1,200	55,0	57	1200	55,0
	Szintetikus és színes 40 °C	3	1:45	0,500	40,0	40	1200	37,0
	Gyors 30'	1	0:14	0,260	30,0	30	1200	65,0

Az Eco 40-60 programtól és a mosási és szárítási ciklustól eltérő programokra megadott értékek csak tájékoztató jellegűek.

8.1 Tápellátás

Csatlakoztassa a mosógépet hálózati áramellátáshoz (220V - 240 V váltakozó áram/50 Hz; 8-1. ábra). Kérjük, olvassa el a TELEPÍTÉS részt is (lásd 10. oldal).

8.2 Vízcsatlakozás

- ▶ Csatlakoztatás előtt ellenőrizze a vízbemenet tisztaságát és átjártságát.
- ▶ Engedje meg a csapot (8-2. ábra).

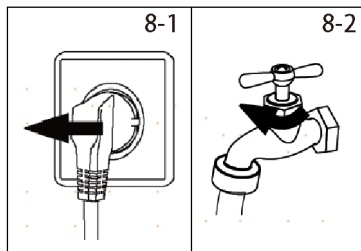

Megjegyzés: Tömítettség

Használat előtt ellenőrizze a csap és a bemeneti tömlő közötti csatlakozások tömítettségét a csap megengedésével.

8.3 A ruhanemű előkészítése

- ▶ Válogassa szét a ruhákat az anyagnak (pamut, műszál, gyapjú vagy selyem stb.) és szennyezettségi foknak megfelelően (8-3. ábra). Figyeljen a mosási címkéken található tájékoztatásra.
- ▶ Válassza szét a fehér ruhákat a színesektől. A színes textilákat először kézzel mossa meg, hogy ellenőrizze, fakulnak-e, illetve hogy megfestik-e a vizet.
- ▶ Ürítse ki a zsebeket (kulcsok, érmék stb.), és távolítsa el a keményebb dísz tárgyakat (pl. brossokat).
- ▶ A szegély nélküli ruhadarabokat, a kényes ruhadarabokat és a finom szövésű textilákat, például a finom függönyöket kötelezően helyezze egy mosózsákba a kímélő kezelés érdekében (javasoljuk a kézi mosást vagy a vegytisztítást).
- ▶ Zárja le a cipzárakat, a tépőzárakat és a kampókat, győződjön meg róla, hogy a gombok szorosan illeszkednek.
- ▶ Helyezze az érzékeny ruhadarabokat, például a kemény szegély nélküli ruhadarabokat, a kényes alsóneműt (női finom fehérneműt) és a kisebb tárgyakat, például zoknit, övet, melltartót stb. egy mosózsákba.
- ▶ Hajtsa ki a nagy cikketeket, például lepedőket, ágytakarókat stb.
- ▶ Fordítsa ki a farmert és a nyomtatott, díszített vagy nagyon élénk színű textilákat; esetleg mossa ezeket külön.

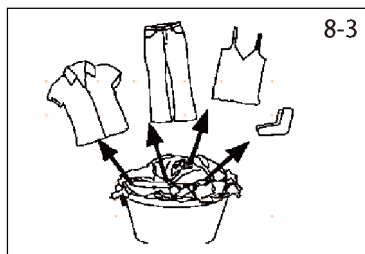

VIGYÁZAT!

A nem textil alapanyagú, valamint a kicsi, laza vagy éles tárgyak hibás működést és a ruhák és a készülék károsodását eredményezhetnek.

Ápolási táblázat

Mosás					
	95 °C-ig mosható normál eljárással		60 °C-ig mosható normál eljárással		60 °C-ig mosható kíméletes eljárással
	40 °C-ig mosható normál eljárással		40 °C-ig mosható kíméletes eljárással		40 °C-ig mosható nagyon kíméletes eljárással
	30 °C-ig mosható normál eljárással		30 °C-ig mosható kíméletes eljárással		30 °C-ig mosható nagyon kíméletes eljárással
	Kézi mosás max. 40 °C-on		Ne mossa		
Fehérités					
	Bármilyen fehérités megengedett		Csak oxigén/nem klór		Ne fehéritse
Szárítás					
	Szárítógép használata megengedett normál hőmérséklet mellett		Szárítógép használata megengedett lehetőleg alacsonyabb hőmérsékleten		Ne szárítsa szárítógépben
	Felakasztva szárítsa		Kiterítve szárítsa		
Vasalás					
	Vasalás akár 200 °C-ig terjedő maximális hőmérsékleten		Vasalás akár 150 °C-ig terjedő középhőmérsékleten		Vasalás akár 110 °C-ig terjedő alacsony hőmérsékleten: gőz nélkül (a gőzös vasalás visszafordíthatatlan kárt okozhat)
	Ne vasalja				
Professzionális textíliápolás					
	Vegyztisztítás tetraklóretilénnel		Vegyztisztítás szénhidrogénnel		Ne alkalmazzon vegyztisztítást
	Professzionális nedves tisztítás		Ne végezzen professzionális nedves tisztítást		

8.4 A készülék betöltése

- ▶ Helyezze be a ruhaneműt egyenként.
- ▶ Ne terhelje túl a készüléket. Vegye figyelembe a programonként eltérő maximális terhelést! Ökölszabály a maximális terheléshez: Gondoskodjon tizenöt cm távolságról a töltet és a dob teteje között.
- ▶ Óvatosan csukja be az ajtót. Figyeljen arra, hogy nem csíp be egyetlen ruhadarabot sem.

**Megjegyzés: Automatikus súlymérés**

A kijelzett alapértelmezett idő a töltet súlyától függően változhat, beleértve az „Intelligens mosás, Eco 40-60, Szintetikus és színes, Pamut, Higiénia Plusz program 59’, Szennyezés elleni védelem és 20 °C-os hideg mosás” programot.

8.5 Mosószer kiválasztása

- ▶ A mosás hatékonysága és teljesítménye tekintetében meghatározó fontosságú a használt mosószer minősége.
- ▶ Csak mosógéphez jóváhagyott mosószert használjon.
- ▶ Szükség esetén használjon speciális mosószereket, pl. műszálhoz és gyapjúszövethez.
- ▶ Tekintse meg a kereskedelmi forgalomban elérhető mosószer matricákra vonatkozó tippeket.
- ▶ Ne használjon száraz tisztítószereket, amilyen például a triklóretilén és hasonló termékek.

Válassza ki a legjobb mosószert

Program	A mosószer típusa				
	Univerzális	Színes	Kényes	Különleges	Öblítő
39' PROGRAM	F/P	F	–	–	○
FRISS GŐZ	–	–	–	–	–
GYORS	F	F	–	–	○
HIGIÉNYIA PLUSZ PROGRAM 59'	P	F/P	–	–	○
KÉNYES	–	–	F/P	F/P	○
INTELLIGENS MOSÁS	F/P	F/P	–	–	○
FARMER	–	F	–	F/P	○
ÖBLÍTÉS	–	–	–	–	○
PAMUT	F/P	F/P	–	–	○
ECO 40-60	F/P	F/P	–	–	○
KÉZI MOSÁS	–	–	F/P	F/P	○
20°C-OS HIDEG MOSÁS	F/P	F/P	–	–	○
SZINTETIKUS ÉS SZÍNES	–	F/P	–	–	○
CENTRIFUGA	–	–	–	–	–
FEHÉR	P	F/P	–	–	○
DOB TISZTÍTÁS	–	–	–	○	–

F = gél/folyékony mosószer P = mosópor ○ = opcionális - = nincs

Folyékony mosószer használata esetén nem ajánljuk az időkéseletetés igénybe vételét.

Az alábbiakat ajánljuk:

- ▶ Mosópor: 20 °C és 90 °C között * (legjobb használat: 40-60 °C)
- ▶ Színes mosószer: 20 °C és 60 °C között (legjobb használat: 30-60 °C)
- ▶ Gyapjú/kényes mosószer: 20 °C és 30 °C között (legjobb használat: 20-30 °C)
- * Csak a különleges higiéniai követelmények esetén válassza a 90 °C-os mosási hőmérsékletet.
- * Ha 60 °C-os vagy annál magasabb vízhőmérsékletet választ, javasoljuk, hogy használjon kevesebb mosószert.
- * Jobb, ha kevesebb mosóport használ, vagy nem használ mosóport.
- * A távirányítón javasolt mosószertípus az alkalmazásban kiválasztott programtól függ.

8-4

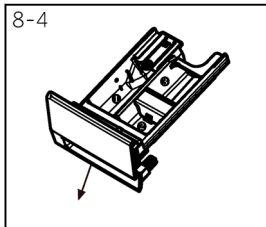

8.6 Mosószer hozzáadása

1. Csúsztassa ki a mosószeres fiókot.
2. Tegye a szükséges vegyszereket a megfelelő rekeszekbe (8-4. ábra).
3. Óvatosan nyomja vissza a fiókot.

i Megjegyzés:

- ▶ Távolítsa el a mosószermaradványokat a mosószeres fiókból a következő mosási ciklus előtt.
- ▶ Ne használjon túl sok mosószert vagy öblítőt.
- ▶ Kérjük, kövesse a mosószer csomagolásán található utasításokat.
- ▶ A mosószert mindig közvetlenül a mosási ciklus megkezdése előtt töltsse be.
- ▶ A koncentrált folyékony mosószer a betöltés előtt hígításra szorul.
- ▶ Ne használjon folyékony mosószert, ha kiválasztotta a „Késleltetés” funkciót.
- ▶ Kellő odafigyeléssel válassza ki a programbeállításokat az összes ruhanemű címkéjén található ápolási szimbólumok és a programtáblázat szerint.

8-5

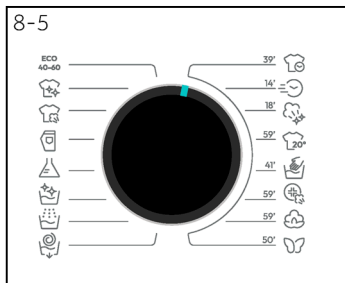

8.7 Program kiválasztása

A legjobb mosási eredmény eléréséhez válasszon olyan programot, amely megfelel a szennyezettség mértékének és a ruhanemű típusának.

A megfelelő program kiválasztásához forgassa el a programválasztó gombot (8-5. ábra). A kijelzőn megjelenik a kiválasztott program neve.

i Megjegyzés: Szagtalanítás

Az első használat előtt javasoljuk, hogy futtassa a „DOB TISZTÍTÁS” programot az esetlegesen korrozív maradványok eltávolítása érdekében. Kérjük, ne tegyen mosószert vagy speciális géptisztítószert a mosószertartóba (2).

8-6



8.8 Egyedi kijelölések hozzáadása

Válassza ki a szükséges opciókat és beállításokat (8-6. ábra); lásd a Vezérlőpult részt.

8.9 Mosóprogram indítása

Az indításhoz érintse meg a „START/SZÜNET” gombot (8-7. ábra).

A készülék az aktuális beállításoknak megfelelően működik.

Módosítások csak a program törlésével lehetségesek.



8.10 Mosóprogram megszakítása/törlése

Egy futó program megszakításához nyomja meg a „START/SZÜNET” gombot, ekkor a gomb feletti LED villogni kezd. A művelet folytatásához nyomja meg újra.

Egy futó program és az összes egyéni beállítás törlése:

1. Érintse meg a „START/SZÜNET” gombot a futó program megszakításához.
2. Forgassa a gombot a CENTRIFUGA állásba, és válassza a „NINCS CENTRIFUGÁLÁS” lehetőséget a víz leeresztéséhez.
3. Miután befejezte a programot a készülék újraindításához, válasszon ki egy új programot, és indítsa el.
4. Miután befejezte a programot a készülék újraindításához, válasszon ki egy új programot, és indítsa el.

8.11 Mosás után



Megjegyzés: Ajtózár

- ▶ Biztonsági okokból az ajtó a mosási ciklus alatt részlegesen zárva van. Az ajtót csak a program végén vagy a program helyes törlése után lehet kinyitni (lásd a fenti leírást).
- ▶ Magas vízszint, magas víz hőmérséklet és centrifugálás közben nem lehet kinyitni az ajtót; a zárjelzés látható.

1. A programciklus végén a VÉGE felirat jelenik meg.
2. A készülék automatikusan kikapcsol.
3. A lehető leghamarabb távolítsa el a ruhaneműt, hogy megkönnyítse a dolgát, és megakadályozza a további gyűrdést.
4. Kapcsolja ki a vízellátást.
5. Húzza ki a tápkábelt.
6. Nyissa ki az ajtót, hogy megakadályozza a nedvesség és a kellemetlen szagok kialakulását. Használaton kívül hagyja nyitva az ajtót.



Megjegyzés: Készenléti/energiatakarékos üzemmód

A bekapcsolt készülék készenléti üzemmódba kapcsol, ha nem indítja el 2 percen belül a program elindulása előtt, illetve a program végén, kivéve TÁVVEZÉRLÉS esetén. A kijelző kikapcsol. Ezzel energiát takarít meg. A készenléti üzemmód megszakításához forgassa el a tárcsát bármely más programra, az „OFF” (KI) kivételével.

8.12 A hangjelzés bekapcsolása vagy kikapcsolása

Szükség esetén kikapcsolhatja a hangjelzést:

1. Bekapcsolás utáni készenléti üzemmódban nyomja meg hosszan az „OPTION” (OPCIÓ) gombot 5 másodpercnél hosszabb ideig a hang kikapcsolásához. Az interfészen megjelenik a „HANG KI” üzenet. Nyomja meg újra és tartsa lenyomva ezt a gombot több mint 5 másodpercig, és az interfészen megjelenik a „HANG BE” kijelzés.

9.1 Általános

A gép Wi-Fi technológiával rendelkezik, amely lehetővé teszi, hogy távolról vezérelhesse mobilalkalmazás segítségével.



FIGYELMEZTETÉS!

Kérjük, tartsa be a használati útmutatóban szereplő biztonsági óvintézkedéseket, és bizonyosodjon meg arról, hogy ezeket betartják még akkor is, ha a hOn alkalmazáson keresztül használja a készüléket, miközben Ön otthonától távol található. Mindenképpen kövesse a hOn alkalmazás utasításait.

9.2 Követelmények

1. Egy vezeték nélküli útválasztó (802.11b/g/n protokoll), amely csak a 2,4 GHz-es frekvenciasávot támogatja. Az útválasztó SSID nevének a hossza 1-31 karakter (beleértve az 1-et és a 31-t), a jelszó hossza pedig 8-64 karakter. A jelszó minimális hosszának 8 karakternek kell lennie. Az útválasztó ügyében a támogatott titkosítási módszerek közé tartozik a nyitott, a WPA-PSK és a WPA2-PSK.
2. Az alkalmazás Android, Huawei vagy iOS operációs rendszert futtató eszközökhöz érhető el, úgy táblagépekhez, mint okostelefonokhoz.
3. A készüléket olyan helyre kell telepíteni, ahol erős Wi-Fi jelet tud fogadni. Ha a készüléket megfelelően társították az alkalmazáshoz, de nem csatlakozik a vezeték nélküli útválasztóhoz, a kijelzőn nem jelenik meg Wi-Fi ikon.

9.3 A hOn alkalmazás letöltése és telepítése

Töltse le a hOn alkalmazást a készülékére a következő QR-kód beolvasásával:



A hOn alkalmazás
letöltése



vagy a következő hivatkozásra kattintva: go.haier-europe.com/download-app

Frekvenciaarány (OFR)	2400 MHz-2483,5 MHz
Max. teljesítmény (EIRP)	20 dBm
Vezeték nélküli szabvány	IEEE802.11b/g/n és BLE V4.2



Megjegyzés: Regisztráció

Első használatkor regisztrálnia kell, illetve abban az esetben is, ha a hivatalos fiókot törölték/letiltották. A további használatához bejelentkezéskor meg kell adnia a felhasználónevet és a jelszót.

9.4 Készülékpárosítás (az alkalmazásban)

1. Az alkalmazás Android és iOS eszközökön érhető el, táblagépeken és okostelefonokon.
2. A Wi-Fi funkciókról az alkalmazás DEMO módjában talál részleteket.
3. A készülék 2,4 GHz-es otthoni Wi-Fi-hálózatra képes csatlakozni. A gép nem konfigurálható, ha az otthoni hálózat 5 GHz-es sávot használ.
4. Nyissa meg a mobilalkalmazást, hozzon létre felhasználói profilt (vagy jelentkezzen be, ha már rendelkezik fiókkal), és párosítsa a készüléket a készülékkijelzőn megjelenő utasítások követésével.



Megjegyzés: Wi-Fi hálózat



A készüléket nem csatlakoztatható nyilvános Wi-Fi-hálózathoz. Ez hibás működést okozhat.



Megjegyzés: Használja ugyanazt a Wi-Fi hálózatot

Csatlakoztassa az okostelefont ahhoz a Wi-Fi hálózathoz, amelyhez a terméket csatlakoztatni szeretné.

9.5 Távvezérlés engedélyezése



1. Ellenőrizze, hogy az útválasztó be van-e kapcsolva, illetve csatlakozik-e az internethez.
2. Töltse be a ruhaneműt, majd csukja be az ajtót.
3. Nyomja meg a „” gombot, az ajtózár élesedik.
4. Indítsa el a ciklust az alkalmazással, a vezérlőpultot a készülék letiltva, kivéve a „BEKAPCSOLÁS” és a „START/SZÜNET” gombokat. A program elindítása után csak a gyermekzár funkció áll rendelkezésre.
5. A távirányító aktiválható a ciklus futtatása során is a(z) „” gomb megnyomásával. Távengedélyezés után a fő vezérlőkártya továbbra is elérhető.
6. A ciklus befejezése után az ajtó kinyílik, és a távirányító kikapcsol.
7. 2 perc elteltével a készülék KIKAPCSOLT üzemmódba lép.



Megjegyzés: A távvezérlés lejáratí ideje

A távvezérlés aktiválása után, ha a végfelhasználó 10 percn belül nem indítja el a ciklust az alkalmazásból, a készülék hálózati készenléti üzemmódba lép, és akár 24 órán biztosítja megtartja a távvezérlés lehetőségét, majd kikapcsol.

9.6 A távvezérlés letiltása

1. A távvezérlőből való kilépéshez, ciklus futása közben nyomja meg a(z) „” gombot a vezérlőpulton. A készülék folytatja a ciklust, és átkapcsol CSAK OLVASHATÓ üzemmódba.
2. A távirányító újraindításához nyomja meg ismét a „” gombot.
3. Vezérelje a készüléket az alkalmazás segítségével.

9.7 Ciklus vége bekapcsolt távvezérléssel

1. A ciklus végén az ajtó kinyílik, és a távvezérlés kikapcsol.
2. 2 perc elteltével a készülék automatikusan kikapcsol.

10.1 A mosószeres fiók tisztítása

Mindig ügyeljen arra, hogy a fiók mentes legyen a mosószer maradványoktól. Rendszeresen tisztítsa meg a fiókot (10-1. ábra):

1. Húzza ki a fiókot ütközésig.
2. Nyomja meg a kioldógombot, és távolítsa el a fiókot.
3. Öblítse ki a fiókot vízzel, amíg tiszta nem lesz, és helyezze vissza a fiókot a készülékbe.

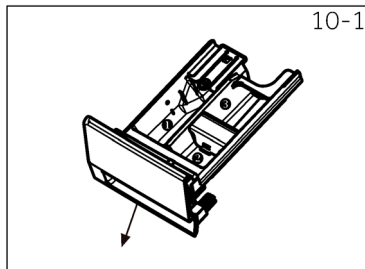

10.2 A gép tisztítása

- ▶ Tisztítás és karbantartás előtt húzza ki a készüléket a konnektorból.
- ▶ Használjon szappanos folyadékba mártott puha törölkendőt a gépház (10-2. ábra) és a gumialkatrészek tisztításához.
- ▶ Ne használjon szerves vegyszereket vagy korrózív oldószereket.



10.3 Vízbemeneti szelep és bemeneti szelep szűrője

A vízellátás szilárd anyagok, például mész általi elzáródásának megelőzése érdekében rendszeresen tisztítsa meg a bemeneti szelep szűrőjét.

- ▶ Húzza ki a tápkábelt, és zárja el a vízellátást.
- ▶ Csavarja le a bemeneti tömlőt a készülék hátuljáról (10-3. ábra) és a csapról.
- ▶ Öblítse át a szűrőt vízzel és kefével (10-4. ábra).
- ▶ Helyezze be a szűrőt, és szerelje be a bemeneti tömlőt.

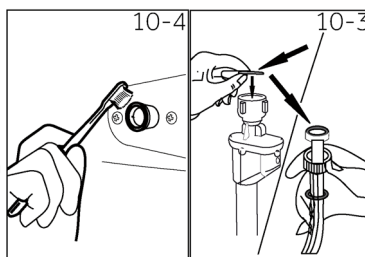

10.4 A dob tisztítása

- ▶ Távolítsa el a véletlenül kimosott tárgyakat, különösen a fém alkatrészeket, például csapokat, érméket stb. a doból (10-5. ábra), mert rozsdás foltokat és károsodásokat okoznak.
- ▶ A rozsdafoltok eltávolításához használjon klórmentes tisztítószeret. Tartsa be a tisztítószer gyártójának figyelmeztetéseit.
- ▶ A tisztításhoz ne használjon kemény tárgyat vagy acélgapotot.

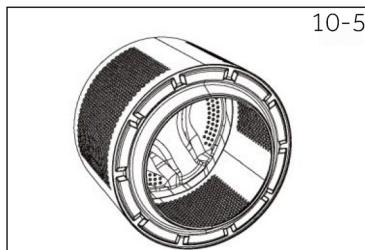

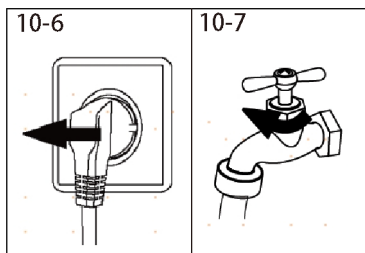

10-7



10.5 Hosszú ideig tartó használaton kívüli állapot

Ha a készülék hosszabb ideig használaton kívül marad:

1. Húzza ki az elektromos dugaszt (10-6. ábra).
2. Kapcsolja ki a vízellátást (10-7. ábra).
3. Nyissa ki az ajtót, hogy megakadályozza a nedvesség és a kellemetlen szagok kialakulását. Ha a gép használaton kívül van, hagyja nyitva az ajtót.

A következő használat előtt gondosan ellenőrizze a tápkábelt, a vízbemenetet, az elvezetőtömlőt. Győződjön meg arról, hogy minden megfelelően van telepítve, és nincs szivárgás.

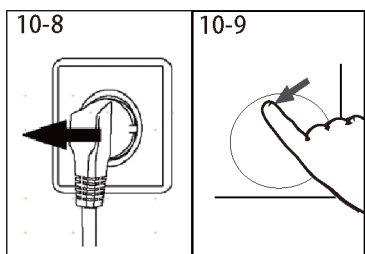

10-9

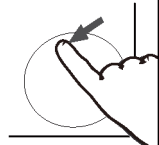

10.6 Szivattyúszűrő

Havonta egyszer tisztítsa meg a szűrőt, és ellenőrizze a szivattyúszűrőt, ha például a készülék:

- ▶ Nem engedi le a vizet.
- ▶ Nem forog.
- ▶ Szokatlan zajt tapasztal üzemelés közben.



FIGYELMEZTETÉS!

Forrázás veszélye! A szivattyúban lévő víz nagyon forró lehet! Bármilyen művelet előtt bizonyosodjon meg arról, hogy a víz lehűlt.

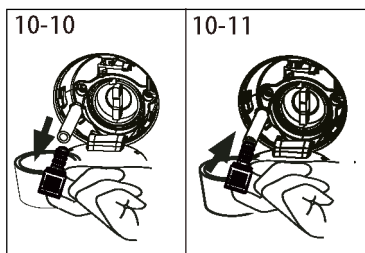

10-11

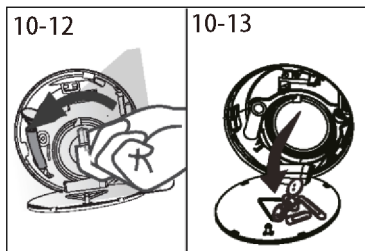

10-13



1. Kapcsolja ki és húzza ki a gépet (10-8. ábra).
2. Nyomja be és nyissa ki a szűrőajtót (10-9. ábra).
3. Biztosítson egy lapos tartályt a bennmaradt víz felfogására (10-10. ábra). Nagyobb mennyiség is előfordulhat!
4. Húzza ki az elvezetőtömlőt, és tartsa a végét a tartály fölé (10-10. ábra).
5. Vegye ki a tömitődugót az elvezetőtömlőből. (10-10. ábra).
6. A leürítés befejezése után zárja el az elvezetőtömlőt, és nyomja vissza a gépbe (10-11. ábra).
7. Csavarja ki és távolítsa el az óramutató járásával ellentétes irányban a szivattyúszűrőt (10-12. ábra).
8. Távolítsa el a szennyeződések és a lerakódásokat (10-13. ábra).

10 - Ápolás és tisztítás

HU

9. Óvatosan tisztítsa meg a szivattyúszűrőt, pl. vízugar .
alatt (10-14. ábra).
10. Helyezze vissza alaposan (10-15. ábra).
11. Tegye vissza a szervizfedelelet.

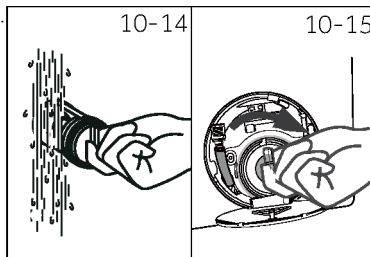

VIGYÁZAT!

- ▶ A szivattyúszűrő tömítésének tisztának és sértetlennek kell lennie. Ha nem szorítja meg teljesen a fedelet, a víz kifolyhat.
- ▶ A szűrőnek a helyén kell lennie, ellenkező esetben szivárgás jelentkezhethet.

Számos felmerülő probléma megoldható egyedül, különleges szakértelem nélkül. Probléma esetén, kérjük, ellenőrizze az összes feltüntetett lehetőséget, és kövesse az alábbi utasításokat, mielőtt kapcsolatba lépne a vevőszolgálattal. Lásd ÜGYFÉLSZOLGÁLAT.



FIGYELMEZTETÉS!

- ▶ Karbantartás előtt kapcsolja ki a készüléket, és válassza le a hálózati csatlakozódugaszt a hálózati aljzataból.
- ▶ Az elektromos berendezéseket csak szakképzett elektromos szakemberek szervizelhetik, mivel a nem megfelelő javítások jelentős következményes károkat eredményezhetnek.
- ▶ A sérült tápkábelt a veszély elkerülése érdekében cseréltesse ki a gyártóval, a gyártó szervizközpontjával vagy más szakemberrel.

11.1 Információs kódok

A következő kódok csak a mosási ciklusra vonatkozó információként jelennek meg. Esetükben nincs szükség intézkedések végrehajtására.

Kód	Üzenet
1:25	A fennmaradó mosási ciklusidő 1 óra 25 perc.
6:30	A fennmaradó késleltetési idő 6 óra és 30 perc lesz.
CL0+	A gyermekzár funkció aktív.
End	A mosási ciklus befejeződött. A készülék automatikusan kikapcsol.
Loct	Az ajtó magas vízszint, magas vízhőmérséklet vagy centrifugálási ciklus miatt zárva van.

11.2 Hibaelhárítás a kijelzett kóddal

Probléma	Ok	Megoldás
CLRFLTR	<ul style="list-style-type: none"> • Vízvezetési hiba, a víz nem távozik teljes mértékben 6 percen belül. 	<ul style="list-style-type: none"> • Tisztítsa meg a szivattyúsűrőt. • Ellenőrizze az elvezetőtömlő telepítését.
E2	<ul style="list-style-type: none"> • Zárási hiba. 	<ul style="list-style-type: none"> • Csjukja be megfelelően az ajtót.
E4	<ul style="list-style-type: none"> • A vízszint elérése sikertelen, az elvezetőtömlő elvezeti a vizet. 	<ul style="list-style-type: none"> • Győződjön meg arról, hogy teljesen kinyitotta a csapot, és hogy normális víznyomás áll rendelkezésre. • Ellenőrizze a bemeneti tömlő felszerelését.
E8	<ul style="list-style-type: none"> • Vízvédelmi szint hiba. 	<ul style="list-style-type: none"> • Lépjen kapcsolatba a vevőszolgálattal.
F3	<ul style="list-style-type: none"> • Hőmérséklet érzékelő hiba. 	<ul style="list-style-type: none"> • Lépjen kapcsolatba a vevőszolgálattal.
F4	<ul style="list-style-type: none"> • Fűtőelem hiba. 	<ul style="list-style-type: none"> • Lépjen kapcsolatba a vevőszolgálattal.
F7	<ul style="list-style-type: none"> • Motorhiba. 	<ul style="list-style-type: none"> • Lépjen kapcsolatba a vevőszolgálattal.
FA	<ul style="list-style-type: none"> • Vízszint érzékelő hiba. 	<ul style="list-style-type: none"> • Lépjen kapcsolatba a vevőszolgálattal.
FC0, FC1 vagy FC2	<ul style="list-style-type: none"> • Rendellenes kommunikáció hiba. 	<ul style="list-style-type: none"> • Lépjen kapcsolatba a vevőszolgálattal.

Probléma	Ok	Megoldás
FH	<ul style="list-style-type: none"> Az lot modul konfigurálása sikertelen. 	<ul style="list-style-type: none"> Az lot modul cseréjéhez vegye fel a kapcsolatot a vevőszolgálattal.
E5	<ul style="list-style-type: none"> Vízleeresztési hiba. 	<ul style="list-style-type: none"> A víz nem ürül ki teljesen adott időn belül.
Eb	<ul style="list-style-type: none"> Ruházat elakadásjelző. 	<ul style="list-style-type: none"> Szüneteltesse a működést, nyissa ki az ajtót, és helyezze vissza a ruhadarabokat az újraindítás előtt.

11.3 Hibaelhárítás kijelzett kód nélkül

Probléma	Ok	Megoldás
A mosógép nem működik.	<ul style="list-style-type: none"> A program még nem indult el. Az ajtó nincs megfelelően bezárva. A gép nincs bekapcsolva. Áramkimaradás. A gyermekzár éles. 	<ul style="list-style-type: none"> Ellenőrizze a programot, és indítsa el. Csukja be megfelelően az ajtót. Kapcsolja be a gépet. Ellenőrizze az áramellátást. Kapcsolja ki a gyermekzárát.
A mosógép nem töltődik fel vízzel.	<ul style="list-style-type: none"> Nincs víz. A bementi tömlő összenyomódott. A bemeneti tömlő szűrője eltömődött. A víznyomás nem éri el a 0,03 MPa értéket. Az ajtó nincs megfelelően bezárva. Vízellátási hiba. 	<ul style="list-style-type: none"> Ellenőrizze a vízcsapot. Ellenőrizze a bemeneti tömlőt. Tisztítsa meg a bemeneti tömlő szűrőjét. Ellenőrizze a víznyomást. Csukja be megfelelően az ajtót. Biztosítsa a megfelelő vízellátást.
A gép feltöltés közben őrít.	<ul style="list-style-type: none"> Az elvezetőtömlő magassága nem éri el a 80 cm-t. Az elvezetőtömlő vége vízbe érhet. 	<ul style="list-style-type: none"> Bizonyosodjon meg az elvezetőtömlő megfelelő telepítéséről. Győződjön meg arról, hogy az elvezetőtömlő nem ér vízbe.
Vízvezetési hiba.	<ul style="list-style-type: none"> Az elvezetőtömlő eltömődött. A szivattyúszűrő eltömődött. Az elvezetőtömlő vége 100 cm-nél magasabban található a padlószinhez képest. 	<ul style="list-style-type: none"> Dugasolja ki az elvezetőtömlőt. Tisztítsa meg a szivattyúszűrőt. Bizonyosodjon meg az elvezetőtömlő megfelelő telepítéséről.
Erős rezgés centrifugálás közben.	<ul style="list-style-type: none"> Nem távolította el az összes szállítási rögzítőcsavart. A készülék nem áll stabilan. A gép terhelése nem megfelelő. 	<ul style="list-style-type: none"> Távolítsa el az összes szállítási rögzítőcsavart. Biztosítsa a szilárd talajt és a vízszintes pozíciót. Ellenőrizze a töltet súlyát és egyensúlyát.
A működés leáll a mosási ciklus befejezése előtt.	<ul style="list-style-type: none"> Vízellátással vagy elektromos tápellátással kapcsolatos hiba. 	<ul style="list-style-type: none"> Ellenőrizze az áram- és vízellátást.
A működés egy ideig leáll.	<ul style="list-style-type: none"> A készülék megjelenít egy hibakódot. A problémát a töltet eloszlása okozza. A program áztatási ciklust hajt végre. 	<ul style="list-style-type: none"> Vegye figyelembe a kijelzett kódokat. Csökkentse a töltetet vagy módosítsa. Törölje a programot, majd indítsa újra.

Probléma	Ok	Megoldás
Túlzott hab jelentkezik a dobben és/vagy a mosószeres fiókban.	<ul style="list-style-type: none"> A mosószer nem megfelelő. Túl sok mosószert adott hozzá. 	<ul style="list-style-type: none"> Ellenőrizze a mosószerekre vonatkozó ajánlásokat. Csökkentse a mosószer mennyiségét.
Automatikusan módosul a mosási idő.	<ul style="list-style-type: none"> A készülék módosítja a mosóprogram időtartamát. 	<ul style="list-style-type: none"> Ez normális, és nem kihatással a működésre.
Sikertelen centrifugálás.	<ul style="list-style-type: none"> Kiegyensúlyozatlan a ruhanemű töltet. 	<ul style="list-style-type: none"> Ellenőrizze a gépben lévő töltetet és a ruhaneműket, és futtasson újra egy centrifugálási programot.
Elégtelen mosási eredmény.	<ul style="list-style-type: none"> Nem megfelelő programot választott a szennyezettség mértékéhez Elégtelen mennyiségű mosószert adott hozzá. Túllépte a maximális terhelést. A ruhák egyenetlenül oszlottak el a dobben. 	<ul style="list-style-type: none"> Válasszon egy másik programot. Válassza ki a mosószert a szennyezés mértékének és a gyártói előírásoknak megfelelően. Csökkentse a töltet méretét. Terítse szét a ruhákat.
A ruhákon mosópor maradványok találhatóak.	<ul style="list-style-type: none"> A mosószer oldhatatlan részecskéi fehér foltokként a ruhákon maradhatnak. 	<ul style="list-style-type: none"> Végezzen extra öblítést. Próbálja meg kefével eltávolítani a pontokat a száraz ruháról. Válasszon másik mosószert.
A ruhákon szürke foltok vannak.	<ul style="list-style-type: none"> Ezt zsírok, például olajok, krémek vagy kenőcsök okozzák. 	<ul style="list-style-type: none"> Előkezelje a ruhaneműt valamilyen speciális tisztítószerrel.



Megjegyzés: Habképződés

Ha a centrifugálási ciklus során túl sok habot észlel, a motor leáll, és a leeresztő szivattyú bekapcsol 90 másodpercre. A készülék 3-szor próbálkozik a hab eltávolításával, ha ezek a próbálkozások sikertelenek, a program centrifugálás nélkül befejeződik.

Ha a hibaüzenetek a megtett intézkedések után is újra megjelennek, kapcsolja ki a készüléket, válassza le a hálózati tápellátásról, és vegye fel a kapcsolatot az ügyfélszolgálattal.

11.4 Áramkimaradás esetén

A készülék elmenti az aktuális programot és annak beállítását. Az áramellátás helyreállítása után a program folytatódik.

Ha az áramkimaradás megszakít egy mosási programot, a készülék automatikusan meggátolja az ajtónyitást. A ruhák eltávolításakor vízszint nem lehet látható az ajtóüvegen keresztül. - Égési sérülések veszélye! A vízszintet csökkentse a „Szivattyúszűrő” részben leírtak szerint. Addig ne húzza meg a kart (A) a szervizfedél alatt (11-1. ábra), amíg a készülék az ajtót finom kattánással ki nem nyitja. Ezután szerelje vissza az összes alkatrészt.

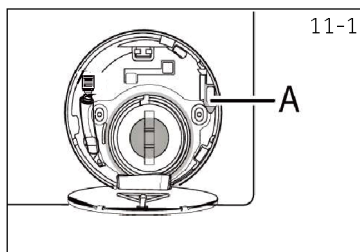

Ha a mosógép biztonságos állapotban van (a vízszint az ablak alatt található adott távolságra, a dob hőmérséklete nem éri el az 55 °C-ot, a belső dob nem fordult el), kinyithatja a gép ajtaját.

12.1 További műszaki adatok

	BR 26SSB6G-S	BR 26SSR6G-S	BR 26SSB5-S	BR 26SSV6-S	BR 26SCB6-S
Feszültség (V)	220-240 V- / 50 Hz				
Áramerősség (A)	10				
Max. teljesítmény (W)	1900				
Víznyomás (MPa)	0,03≤P≤1				
Nettó tömeg (kg)	54				

12.2 Termék méretei

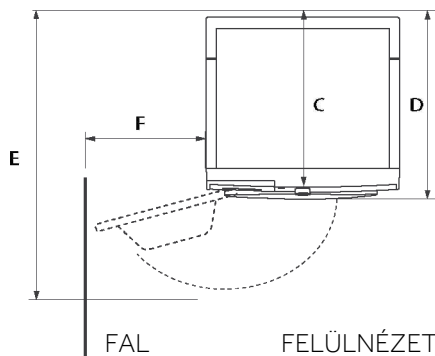
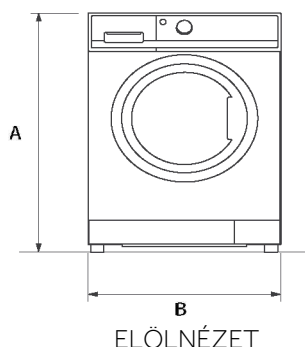

TERMÉK MÉRETEI	BR 26SSB6G-S	BR 26SSR6G-S	BR 26SSB5-S	BR 26SSV6-S	BR 26SCB6-S
A A termék teljes magassága (mm)	850			850	
B A termék teljes szélessége (mm)	595			595	
C A termék teljes mélysége (a fő vezérlőpult méretével) (mm)	392			392	
D A termék teljes mélysége (mm)	420			437	
E Mélység nyitott ajtóval (mm)	865			892	
F Minimális ajtóhézag a szomszédos falig mm	245			300	



Megjegyzés:

A mosógép pontos magassága annak függvényében változik, hogy a lábakat mekkora távolságra állította be a gép aljától. A mosógép telepítési helyének a készülék méreteihez képest legalább 40 mm-rel szélesebbnek és 20 mm-rel mélyebbnek kell lennie.

12.3 Szabványok és irányelvek 

Ez a termék megfelel az összes vonatkozó EK-irányelv követelményeinek és a vonatkozó harmonizált szabványoknak, amelyek a CE-jelölés feltételeire vonatkoznak.

Javasoljuk a Hoover ügyfélszolgálat igénybe vételét és az eredeti pótalkatrészek használatát. Ha problémája van a készülékkel, kérjük, először tekintse át 11 - HIBAELHÁRÍTÁS részt.

Ha abban nem talál megoldást, az alábbiakhoz fordulhat:

- ▶ a helyi viszonteladóhoz.
- ▶ a Segítségnyújtás rész a Hoover webhelyén, ahol információkat találhat a jótállással, a tartozékokkal és a pótalkatrészekkel kapcsolatban, valamint számokat találhat kapcsolatfelvételhez.

Ha kapcsolatba szeretne lépni a szerviz részlegünkkel, győződjön meg arról, hogy a következő adatok rendelkezésre állnak.

Minden terméket egy matricára nyomtatott egyedi kód, más néven „sorozatszám” azonosít. Ez az ajtónyílás belsejében található.

Modell _____ Sorozatszám _____

Jótállási igény esetén ellenőrizze a termékhez mellékelt jótállási jegyet is.

Javasoljuk, hogy mindig eredeti pótalkatrészeket használjon, amelyek hivatalos ügyfélszolgálati központjainkban kaphatók.

Jótállás

A termék jótállásának feltételeit a termékhez mellékelt jótállási jegyen található feltételek taglalják. A jótállási jegyet meg kell őrizni, hogy szükség esetén bemutathassa a hivatalos ügyfélszolgálati központnak. A jótállási feltételeket weboldalunkon is ellenőrizheti. Segítségért kérjük, töltsse ki az online űrlapot, vagy vegye fel velünk a kapcsolatot a webhelyünk támogatási oldalán feltüntetett számon.

A szabványos gyártói jótállás a termékben a gyártó cselekedete vagy mulasztása miatt fellépő elektromos vagy mechanikai hibákból eredő hibákra vonatkozik. Ha úgy találják, hogy a hibát a szállított terméken kívüli tényezők, a nem megfelelő használat vagy a használati utasítás be nem tartása okozza, díjat számíthatnak fel.

A gyártó nem vállal felelősséget a termékhez mellékelt kézikönyv nyomtatási hibáiért. Továbbá fenntartja a jogot a termékek bármilyen, szükségesnek ítélt módosítására, amennyiben ezen módosítások nem érintik a termék alapvető jellemzőit.

*További információkért, kérjük, látogasson el a www.haier-europe.com oldalra