

gorenje

HU

RÉSZLETES ÚTMUTATÓ
A SZÁRÍTÓGÉP
HASZNÁLATÁHOZ

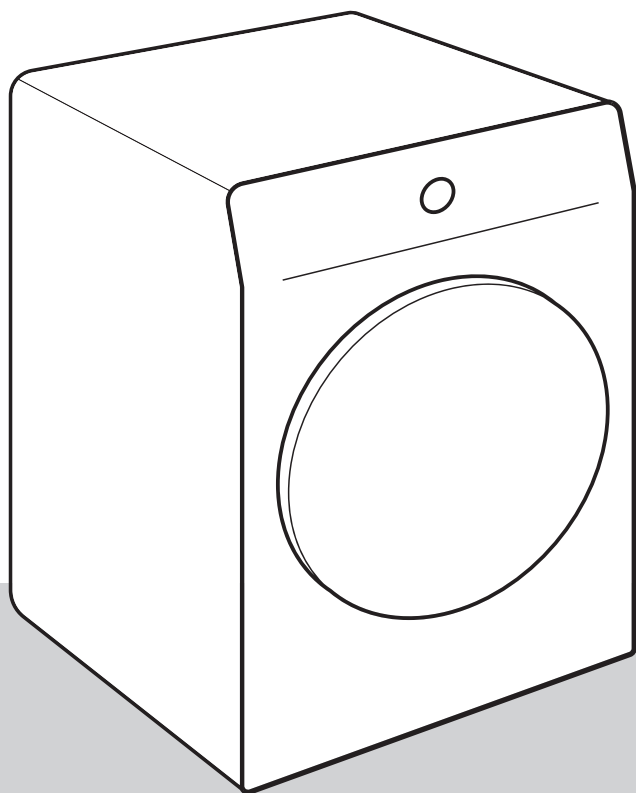

Az élet napjainkban bonyolult. Legyen legalább a ruhák kezelése egyszerű! Az Ön új szárítógépe az innovatív technológiát és a ruhák kezelése terén elérhető legújabb eredményeket ötvözi, hogy segíthessen Önnek egyszerűbbé tenni a mindennapi házimunkát.

A technológia a legkímélőbb ápolást biztosítja a ruhák számára, minimális gyűrődéssel. Az Ön szárítógépe ugyanakkor környezetbarát is, mivel a lehető leggazdaságosabb módon használja az elektromos energiát.

A szárítógép kizárólag háztartásban való használatra készült. Kérjük, ne használja olyan ruhákhoz, amelyek nem száríthatók gépben.

A dokumentumban a következő jelöléseket alkalmaztuk:



INFORMÁCIÓ!

Információ, tanács, tipp vagy javaslat



FIGYELMEZTETÉS!

Figyelmeztetés – általános veszély



ÁRAMÜTÉS!

Figyelmeztetés – áramütés veszélye



FORRÓ FELÜLET!

Figyelmeztetés – forró felület veszélye



TŰZVESZÉLY!

Figyelmeztetés – tűzveszély



Fontos, hogy figyelmesen olvassa el az útmutatót.

Tartalomjegyzék

BIZTONSÁGI FIGYELMEZTETÉSEK	5
Forró felület veszélye	12
Biztonság	13
A SZÁRÍTÓGÉP ISMERTETÉSE	14
Műszaki információk	15
Vezérlő egység	16
ELHELYEZÉS ÉS CSATLAKOZTATÁS	18
A helyiség megválasztása	18
A szárítógép elhelyezése	18
A szárítógép lábainak beállítása	21
A kondenzvíz elvezetése	22
Csatlakoztatása az elektromos hálózatra	23
Mozgatás és szállítás az üzembe helyezést követően	24
A KÉSZÜLÉK ELSŐ ALKALOMMAL TÖRTÉNŐ HASZNÁLATA ELŐTT	25
A SZÁRÍTÁS FOLYAMATA, LÉPÉSRŐL LÉPÉSRE (1 - 6)	26
1. lépés: Figyelje meg a ruhák címkeit	26
2. lépés: A ruhák előkészítése a szárításra	27
A szárítógép bekapcsolása	28
A ruhák betöltése a szárítógépbe	29
3. lépés: A szárítási program kiválasztása	30
Programtáblázat	31
4. lépés: További funkciók kiválasztása	33
5. lépés: A szárítási program elindítása	38
6. lépés: A szárítási program befejezése	38
MEGSZAKÍTÁS ÉS A PROGRAM MÓDOSÍTÁSA	39
A program megszakítása	39
A program/funkciók módosítása	39
Ruhák hozzáadása a program megkezdését követően	39
Személyes beállítások elmentése	40
Személyes beállítások menü	40
TISZTÍTÁS ÉS KARBANTARTÁS	41
Az ajtóban lévő hálós szűrő tisztítása	42
A hőszivattyú szűrőjének tisztítása	43
A hőcserélő tisztítása	44
A kondenzvíz-tartály kiürítése	45
A szárítógép tisztítása	46
HIBAEHÁRÍTÁS	47
Mit tegyünk ...?	47
Hibák és működési zavarok táblázata	47
Hangok	50
Szervizelés	51
TIPPEK A SZÁRÍTÁSHOZ ÉS A KÉSZÜLÉK GAZDASÁGOS HASZNÁLATÁHOZ	52
TIPIKUS FOGYASZTÁS TÁBLÁZAT	53
7 kg	53

8 kg	53
9 kg	54
Készenléti üzemmód	55
A TERMÉK ENERGIACIMKÉJE ÉS ADATTÁBLÁJA	56
ÁRTALMATLANÍTÁS	58

BIZTONSÁGI FIGYELMEZTETÉSEK



A szárítógép használatának megkezdése előtt olvassa át figyelmesen az útmutatót.

Kérjük, ne használja a szárítógépet anélkül, hogy először átolvasta és megértette volna az útmutatót.

A szárítógép használatát ismertető útmutató többféle típusú szárítógéphez készült, ezért lehetséges, hogy olyan beállítások vagy kiegészítők ismertetését is tartalmazza, amelyek az Ön készülékénél nem elérhetők.

Az útmutatóban foglaltak be nem tartása, vagy a szárítógép nem megfelelő használata kárt okozhat a ruhákban vagy a készülékben, illetve a felhasználó sérüléséhez is vezethet. Tárolja az útmutatót elérhető helyen, a szárítógép közelében.

A használati útmutató elérhető honlapunkon www.gorenje.com.

A szárítógép kizárólag háztartásban való használatra készült. Ha a szárítógépet professzionális, profit-orientált célra vagy a normál, háztartásban való használatot meghaladó célra használják, illetve ha a készüléket olyan személy használja, aki nem felhasználó, a garanciális időszak a vonatkozó jogszabály által megkövetelt legrövidebb lesz.

Kövesse az útmutatóban foglaltakat a Gorenje szárítógép megfelelő üzembe helyezése és elektromos csatlakoztatása érdekében (lásd az »ELHELYEZÉS ÉS CSATLAKOZTATÁS« fejezetet).

A szárítógéphez kapcsolódó javítási és karbantartási feladatokat képzett szakember kell hogy elvégezze. A nem szakember által elvégzett javítás eredménye baleset vagy nagyobb meghibásodás lehet.

A veszélyek elkerülése érdekében a **sérült csatlakozó kábelt** kizárólag a gyártó, szakképzett szerelő vagy más arra felhatalmazott személy cserélheti ki.

Az elhelyezést követően, az elektromos hálózatra történő csatlakoztatás előtt a szárítógépnek legalább két órán át állnia kell.

A szárítógép mosógép tetején történő elhelyezéséhez legalább két személy szükséges.

A szárítógépet nem szabad hosszabbítóval csatlakoztatni a hálózatra.

Ne csatlakoztassa a szárítógépet egy olyan konnektorba, amely villanyborotva vagy hajszárító használatához való.

Ne csatlakoztassa a szárítógépet az elektromos hálózatra külső kapcsolóberendezés (például időzítő) használatával és ne csatlakoztassa olyan hálózatra, amelyet a szolgáltató rendszeresen be- és kikapcsol.

Meghibásodás esetén kizárólag az arra felhatalmazott gyártók alkatrészeit használja.

A szárítógép nem megfelelő csatlakoztatása, használata vagy nem hozzáértő részéről történő szervizelése esetén az esetleges károkat a felhasználó köteles megtéríteni, azokra a garancia nem vonatkozik.

Mindig a szárítógéphez mellékelt csöveket használja.

A szárítógépet megfelelően szellőző, 15°C és 25°C közötti hőmérsékletű helyiségben helyezze el.

A szárítógépet vízszintes és stabil (beton) padlón helyezze el.

Ne tegye a készüléket zárható vagy tolóajtó, illetve olyan ajtó mögé, amelynek pántja a szárítógép pántjával ellentétes oldalon van. Úgy helyezze el a készüléket, hogy az ajtaja mindig szabadon nyitható legyen.

Soha ne fedje be a szellőzőnyílásokat (levegő-elvezető nyílások).

Ne helyezze a szárítógépet hosszú szálú szőnyegre, mert az akadályozhatja a levegő keringését.

A szárítógép környezetében lévő levegő nem tartalmazhat porszemeket. A helyiség levegője, ahol a készülék elhelyezésre került, jól szellőztethető kell, hogy legyen, megelőzendő a nyílt lánggal égő gázkészülékekből (pl. kandalló) felszabaduló gázok visszaáramlását a helyiségbe.

Ügyeljen rá, hogy a készülék körül ne gyűljenek össze cérnaszálak.

A készülék nem érintkezhet a fallal vagy a szomszédos bútorelemekkel.

A készülék elhelyezését követően várjon 24 órát, mielőtt elkezdené használni. Ha a szárítógépet szállításhoz vagy szereléshez le kell fektetni, döntse előlről nézve a bal oldalára.

Ne használja a készüléket olyan ruhák szárítására, amelyek nem kerültek kimosásra.

Az olaj-, aceton-, alkohol-, olajszármazék, folttisztító, terpentín, viasz-, vagy viasz-eltávolító foltokkal szennyezett ruhákat mosógépben, meleg víz és mosószer használatával ki kell mosni, mielőtt a szárítógépben való szárításukat megkezdենék.

A latex- vagy gumi részeket tartalmazó ruhák, fürdő- vagy úszósapkák, illetve habgumit tartalmazó ruhák vagy huzatok nem száríthatók szárítógépben.

A ruhaápoló szereket és hasonló termékeket a gyártó utasításainak megfelelően használja.

TŰZVESZÉLY!

A zsebekből távolítson el minden olyan tárgyat, mint az öngyújtók és a gyufák.

Ha a kondenzvíz-elvezető cső akadályoztatva van, vagy eldugult, a centrifuga működése leáll (lásd, a »MEGSZAKÍTÁS ÉS A PROGRAM MÓDOSÍTÁSA/A kondenzvíz tartály megtelt« részt).

A szárítógép mozgatása, vagy télre fűtetlen helyiségbe való áthelyezése előtt a kondenzvíz-tartályt ki kell üríteni.

Tisztítsa meg a szárítógép szűrőit minden egyes szárítási ciklust követően. Ha kiveszi a szűrőket, ne felejtse el visszahelyezni őket a következő szárítási ciklus megkezdése előtt.

Ne használjon olyan oldó- és tisztítószeret, amelyek kárt tehetnek a készülékben (kérjük, tartsa be a tisztítószerek gyártóinak javaslatait és figyelmeztetéseit).

A kondenzvíz-tartályba soha ne töltsön vegyszereket vagy parfümöket (lásd »A SZÁRÍTÓGÉP ISMERETÉSE« és »A KONDENZVÍZ TARTÁLY KIÜRÍTÉSE« fejezeteket).

A szárítás folyamatának végeztével húzza ki a szárítógép csatlakozó kábelét az aljzataból.

A szárítógép a levegő melegítésére hőszivattyús rendszert használ.

A rendszer egy kompresszorból és egy hőcserélőből áll. A szárítógép elindításakor a kompresszor működése (az áramló folyadék hangja) vagy a hűtőfolyadék áramlása hangosabb lehet mindaddig, amíg a kompresszor működésben van. Ez nem a hibás működés jele és nem befolyásolja a szárítógép hasznos élettartamát. Idővel és a készülék használatával ez a zaj halkabbá válik.

A készüléket nem használhatják olyan személyek (beleértve a gyerekeket is), akik csökken fizikális vagy mentális képességekkel rendelkeznek, illetve nincs meg a készülék használatához szükséges tudásuk és tapasztalatuk. Az ilyen személyeknek a biztonságukért felelős személy útmutatást kell hogy adjon a készülék használatáról.

A garancia nem vonatkozik a fogyóeszközökre, a kisebb színbeli eltérésekre, a készülék életkorából eredően növekvő zajszintre, ami egyébként nem befolyásolja a készülék funkcionalitását, valamint az olyan esztétikai hibákra, amelyek nincsenek kihatással a szárítógép funkcionalitására és a biztonságra.

 **FIGYELMEZTETÉS!**
Gyermekek biztonsága

A gyerekeknek ne engedje, hogy játsszanak a szárítógéppel.

Ügyeljen rá, hogy a gyerekek és a háziállatok ne másszanak be a szárítógép dobjába.

Mielőtt a szárítógép ajtaját becsukná, győződjön meg róla, hogy a dobban a ruhákon kívül semmi más nincs (pl. nem mászott-e be egy gyerek a dobba és nem zárta-e magára belülről az ajtót).

Kapcsolja be a gyerekzárát. Lásd a »4. LÉPÉS: TOVÁBBI FUNKCIÓK KIVÁLASZTÁSA/Gyerekzár« fejezetet.

A három évesnél kisebb gyerekeket ne engedje a centrifuga közelébe, kivéve, ha folyamatos felügyelet alatt vannak.

A szárítógép valamennyi biztonsági szabványnak megfelelően készült.

 **FIGYELMEZTETÉS!**
Gyermekek biztonsága

Ezt a szárítógépet akkor használhatják 8 éves és annál idősebb gyerekek, valamint csökkent fizikális, érzékszervi vagy mentális képességekkel rendelkezők, illetve megfelelő tudással és tapasztalattal nem rendelkező személyek, ha felügyeletük a készülék használata során biztosított, ha megfelelő útmutatást kaptak a szárítógép biztonságos használatáról és megértették a nem megfelelő használattal járó veszélyeket. Ügyeljen rá, hogy a gyerekek ne játsszanak a szárítógéppel. Gyerekek felügyelet nélkül nem tisztíthatják a szárítógépet és nem végezhetnek rajta karbantartási feladatokat.

Forró felület veszélye



FORRÓ FELÜLET!

Magasabb szárítási hőmérsékleteknél az ajtó üvege felforrósodhat. Legyen elővigyázatos az égési sérülések elkerülése érdekében. Ügyeljen rá, hogy a gyerekek ne játsszanak az ajtó üvegének közelében.

A szárítógép hátsó része működés közben erősen felforrósodhat. Várja meg, amíg a készülék teljesen kihűl, mielőtt megérintené a hátsó részét.

Ha a szárítás folyamata közben kinyitja a szárítógép ajtaját, a ruhák forróak lehetnek és fennáll az égésveszély.

A szárítási folyamatot soha ne állítsa le a vége előtt; ha a ciklust bármilyen okból megszakítja, legyen nagyon óvatos a ruhák dobból való kivételekor, mert igen forróak lehetnek. Ilyen esetben szedje ki gyorsan a ruhákat a dobból és teregesse ki őket, hogy a lehető leggyorsabban megszáradhassanak.

Biztonság

TŰZVESZÉLY!

A szárítógépet kizárólag olyan ruhák szárítására használja, amelyek vízzel kimosásra kerültek. Ne szárítson a készülékben olyan ruhákat, amelyek mosása vagy tisztítása gyúlékony tisztítószerrel vagy anyagokkal történt (gázolaj, triklóretilén, stb.), mert ez robbanásveszélyes.

Ipari tisztítószerekkel vagy vegyszerekkel tisztított ruhákat **ne szárítson** a szárítógépben.

A szárítógépet egy automatikus kikapcsoló rendszer védi a túlhevülés ellen. Ez a rendszer kikapcsolja a készüléket, ha a hőmérséklet túl magas.

Ha a hálós szűrő eltömődött, ha túlhevülés elleni automatikus kikapcsoló rendszer aktiválódhat. Tisztítsa meg a szűrőt, várja meg, amíg a szárítógép kihűl, majd próbálja újra elindítani. Ha a szárítógép továbbra sem indul el, hívjon szerelőt.

A SZÁRÍTÓGÉP ISMERTETÉSE

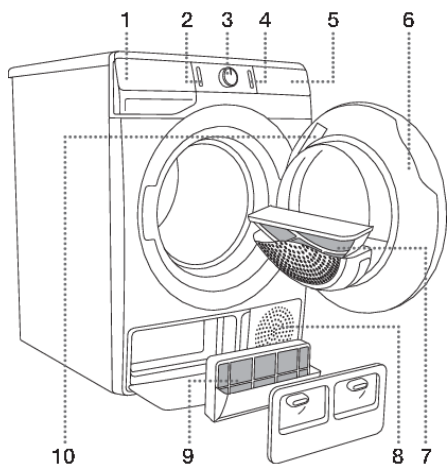

ELŐL

1. Kondenzvíz-tartály
2. Be/kikapcsolás gomb
3. Programválasztó gomb
4. Start/pause gomb
5. Vezérlő egység
6. Ajtó
7. Hálós szűrő
8. Szellőző nyílás
9. Hőszivattyú szűrő
10. Adattábla

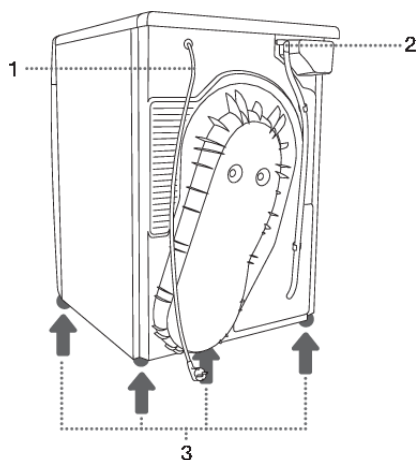

HÁTUL

1. Csatlakozó kábel
2. Kondenzvíz-elvezető cső
3. Állítható lábak

Műszaki információk

(modelltől függően)

A szárítógép alapadatait tartalmazó adattábla a szárítógép ajtajának belső oldalán található (lásd »A SZÁRÍTÓGÉP ISMERTETÉSE« fejezetet).

Szélesség	600 mm
Magasság	850 mm
Mélység (a)	625 mm
Mélység zárt ajtóval	653 mm
Mélység nyitott ajtóval (b)	1134 mm
Tömeg	XX/YY kg (modelltől függően)
Névleges feszültség	Lásd az adattáblát.
Biztosíték	Lásd az adattáblát.
Névleges teljesítmény	Lásd az adattáblát.
Hűtőközeg mennyisége	Lásd az adattáblát.
Hűtőközeg típusa	R450a
Maximális töltés	Lásd az adattáblát.

<p>7 kg 8 kg 9 kg</p>
<p>A termék fluortartalmú üvegházhatású gázokat tartalmaz. Hűtőközeg típusa: R450a Hűtőközeg mennyisége: 0,33 kg Összes GWP (globális melegítési potenciál): 604 CO₂ ekvivalens: 0,200 t Hermetikusan lezárva.</p>

Adattábla

gorenje

TYPE:SP22/XXXXX MODEL:XXXXXXXXXXXXX

ART.No.:XXXXXX/XX Ser.No.:XXXXXXXX IPX4

XXX-XXX V ~ XX Hz ≡ XX A ○ XX kg

Pmax.XXXX W RXXX /XXXX kg



MADE IN SLOVENIA

CE

GORENJE
gospodinjeki operativni d.o.o.
Partizanska cesta 12
SI-3320 Velenje, SLOVENIA
info@gorenje.com

AUID:XXXXXXXXXXXXXXXXXXXXXXXXXXXXXXXXXXXX

Vezérlő egység

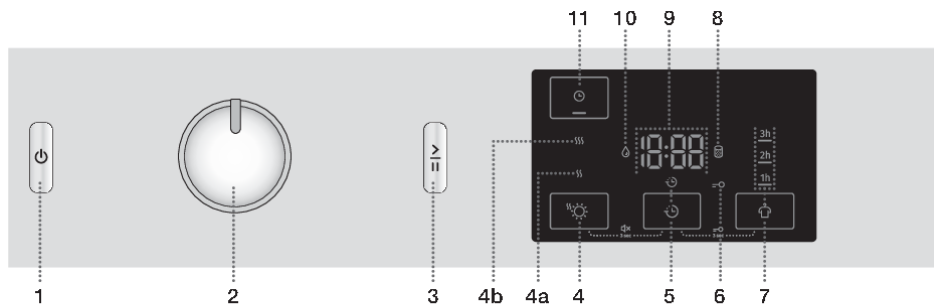

1 BE/KIKAPCSOLÁS GOMB

A szárítógép be- és kikapcsolása.

2 PROGRAMVÁLASZTÓ GOMB

3 START/PAUSE GOMB

A program e gomb segítségével indítható el vagy állítható le.

A program indításakor vagy megszakítása alatt a gomb jelfénye villog; amikor a program elindult és folyamatban van, a jelfény folyamatosan világít.

4 EXTRA DRY ☀️ (EXTRA SZÁRAZ)

A jel megvilágítása a kiválasztott funkció mellett.

Az **4a** ☹️ és **4b** ☹️ funkciók lehetővé teszik magasabb szárazsági fokozat beállítását és meghosszabbítják a szárítási időt.

5 DELAY END ⌚ (A SZÁRÍTÁS VÉGÉNEK KÉSLELTETÉSE)

A szárítási idő vége beállításának lehetősége.

4+5 Hang BE/ KIKAPCSOLÁSA

Nyomja meg a 4+5 pozíciókat és tartsa őket benyomva 3 másodpercig.

6 Világít a GYEREKZÁR ⚡ jelzés

5+7 Gyerekzár BE/KIKAPCSOLÁSA

Nyomja meg a 5+7 pozíciókat és tartsa őket benyomva 3 másodpercig.

7 ANTI CREASE 🧺

(GYŰRÖDÉSMENTESÍTÉS)

A funkció kiválasztott működési ideje alatt világít a jelfény.

Az előző oldalon található táblázat folytatása

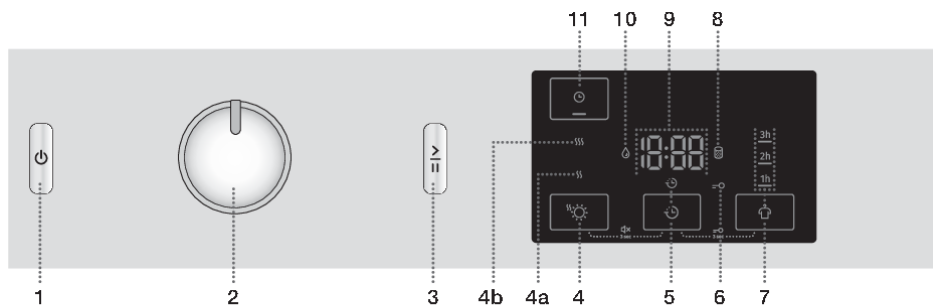

8 Világít a 🗑️ jelzés
TISZTÍTSA MEG A SZŰRŐT

9 **A KIJELZŐ (DISPLAY)** a következőket mutatja:

- Beállítható funkciók;
- A program végéig hátralévő idő;
- Információk a felhasználó számára.

10 Világít a 💧 jelzés
ÜRÍTSE KI A KONDENZVÍZ-TARTÁLYT

11 **TIME DRY** 🕒 (IDŐ ALAPÚ SZÁRÍTÁS)
A szárítási idő beállításának lehetősége.

ELHELYEZÉS ÉS CSATLAKOZTATÁS

INFORMÁCIÓ!

Távolítsa el a csomagolást. A csomagolás eltávolításakor ügyeljen arra, hogy ne sértse meg a szárítógépet valamilyen éles tárggyal.

A helyiség megválasztása

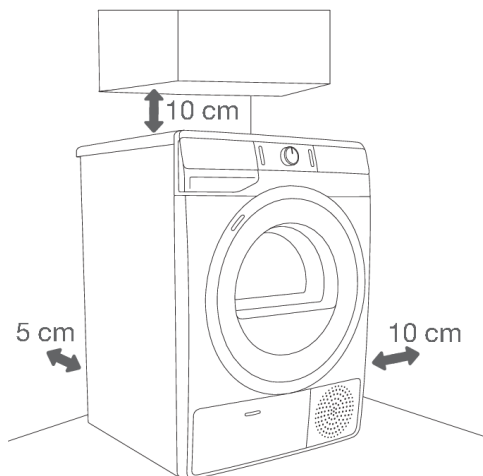

INFORMÁCIÓ!

A szárítógép nem szabad, hogy érintkezzen a falal vagy a szomszédos bútorelemmel. A készülék optimális működése érdekében javasolt a falaktól az ábrán jelölt távolságok megtartása. A szükséges minimális távolság meg nem tartása esetén a készülék túlhevülhet.

INFORMÁCIÓ!

A hátsó falon található szellőzőnyílásokat és az elől lévő levegő-elvezető nyílást soha nem szabad eltakarni.

A helyiség, amelyben a készülék elhelyezésre kerül, jól szellőztethető, 15°C és 25°C közötti hőmérsékletű kell hogy legyen. A szárítógép ennél alacsonyabb környezeti hőmérsékleten történő működtetése páráképződéssel járhat a készülék belsejében. Ne tegye a szárítógépet olyan helyiségbe, ahol fennáll a fagyveszély. A kondenzvíz-tartályban és a szivattyúban megfagyott víz kárt tehet a készülékben.

A szárítógép hőt ad le, ezért ne helyezze túl kicsi helyiségbe, mert a szárítási folyamat a korlátozottan rendelkezésre álló levegőmennyiség miatt hosszabb lehet.

A helyiség megvilágítása elégséges kell hogy legyen ahhoz, hogy lehetővé tegye a vezérlő panel kijelzőjén megjelenő információk elolvasását.

A szárítógép elhelyezése

Ha megfelelő (azonos) méretű Gorenje szárítógéppel rendelkezik, az ráhelyezhető a Gorenje mosógépre; ebben az esetben szükséges a vákuumos lábak és a fali rögzítőkonzol használata. A másik lehetőség az, hogy a szárítógép a mosógép mellett kerül elhelyezésre (1. és 3. ábra).

Ha az Ön Gorenje mosógépe kisebb (minimális mélység 545 mm), mint a Gorenje szárítógépe, szárító-alátét beszerzése szükséges (2. ábra). A készülékhez mellékelt vákuumos lábakat használni kell, arra szolgálnak, hogy megakadályozzák a készülék csúszkálását.

A kiegészítő felszerelések (szárítógép tartó (a), vákuumos lábak (b) és (abban az esetben, ha nem tartozék) fali rögzítő konzol (c) a falba való rögzítéshez) a szervizben vásárolhatók meg.

A felület, amelyen a készülék elhelyezésre kerül, tiszta és vízszintes kell hogy legyen.

A Gorenje mosógép, amelyen a Gorenje szárítógépet elhelyezni szeretné, el kell hogy bírja a szárítógép súlyát (lásd »A SZÁRÍTÓGÉP ISMERTETÉSE/Műszaki információk« fejezetet).

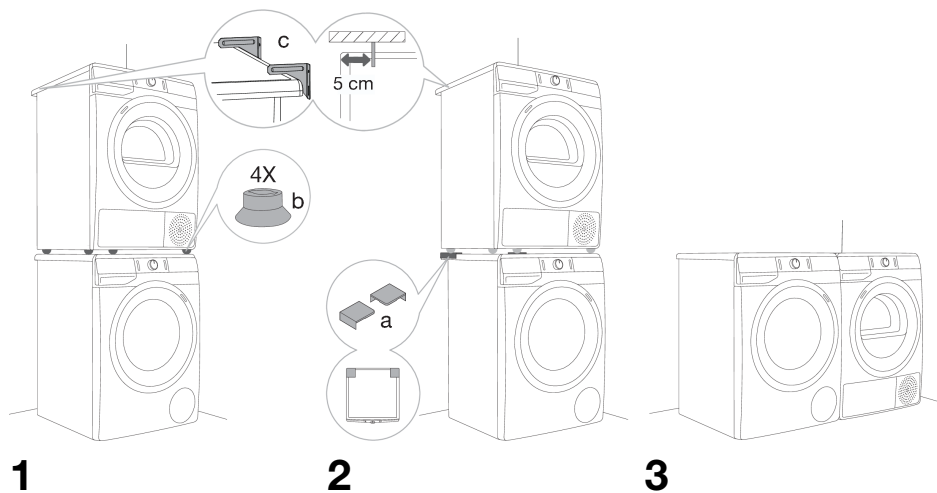

☛ INFORMÁCIÓ!

A szárítógép mosógép tetején történő elhelyezéséhez legalább két személy szükséges.

A szárítógép ajtajának kinyitása (felülről)

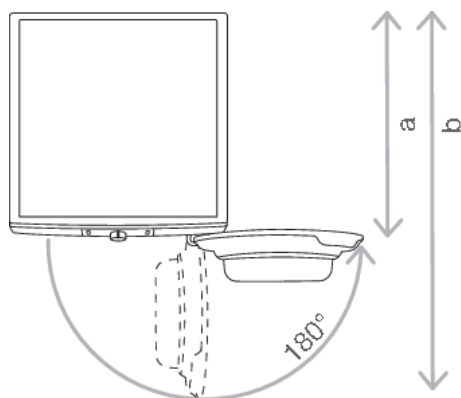

Lásd »A SZÁRÍTÓGÉP ISMERTETÉSE/Műszaki információk« fejezetet.

a = 625 mm

b = 1134 mm

⚠ FIGYELMEZTETÉS!

Ne tegye a készüléket zárható vagy tolóajtó, illetve olyan ajtó mögé, amelynek pántja a szárítógép pántjával ellentétes oldalon van. Úgy helyezze el a készüléket, hogy az ajtaja mindig szabadon nyitható legyen.

⚠ FIGYELMEZTETÉS!

Ne helyezze a szárítógépet hosszú szálú szőnyegre, mert az akadályozhatja a levegő keringését.

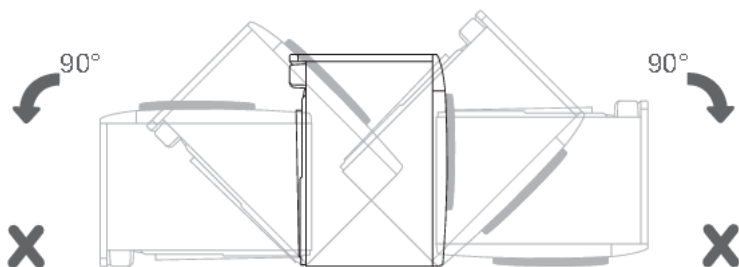
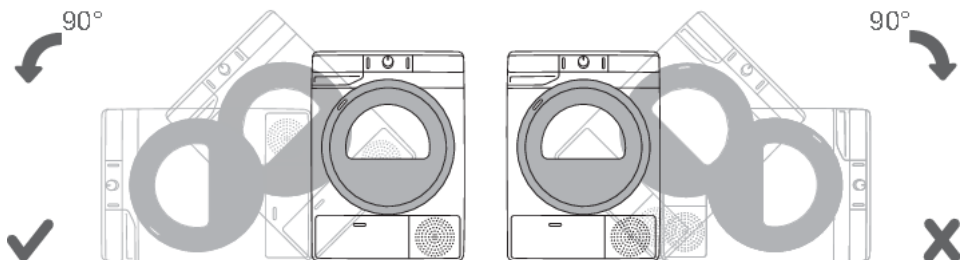

💡 INFORMÁCIÓ!

A készülék elhelyezését követően várjon 24 órát a készülék mozgatása nélkül az első használatáig. Ha szállítás közben a készüléket valamelyik oldalára szükséges dönteni, döntse a készüléket előlről nézve a bal oldalával lefelé.

A szárítógép lábainak beállítása

Állítsa vízszintbe a készüléket hosszában és keresztben is, az állítható lábak elforgatásával, amelyek +/- 1 cm beállítást tesznek lehetővé. Használjon vízmértéket és 22-es csavarkulcsot.

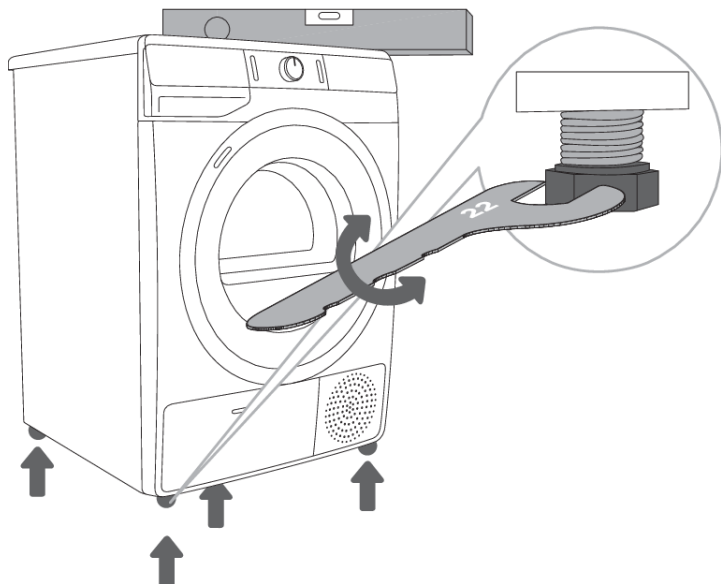

INFORMÁCIÓ!

A padló, amelyen a készülék elhelyezésre kerül, beton alapú kell hogy legyen. Fontos, hogy a padló tiszta és száraz legyen, ellenkező esetben a szárítógép csúszkálhat rajta. Tisztítsa meg az állítható lábakat is.

INFORMÁCIÓ!

A szárítógépnek vízszintesen kell állnia, stabil és szilárd padlón.

INFORMÁCIÓ!

Ha a szárítógép nincs megfelelően vízszintbe állítva a lábak segítségével, rázkódás jelentkezhet, a készülék elcsúszhat a helyiségben és hangos lesz a működése. A készülék nem megfelelő vízszintbe állítása nem képezi a garancia tárgyát.

INFORMÁCIÓ!

Időnként szokatlan vagy hangosabb zaj jelentkezhet a készülék működése közben; ezek általában a nem megfelelő elhelyezés következményei.

A kondenzvíz elvezetése

A ruhákból a nedvesség a kondenzátor-egységbe kerül és a kondenzvíz-tartályban gyűlik össze.

A szárítás folyamata során egy jelfény (a kijelzőn kigyullad a  (10) jelzés) figyelmeztet arra, ha a kondenzvíz-tartály megtelt és ki kell üríteni.

Hogy ne kelljen ürítgetni a kondenzvíz-tartályt, vezesse a készülék hátsó felén található kondenzvíz-elvezető csövet közvetlenül a lefolyóba.

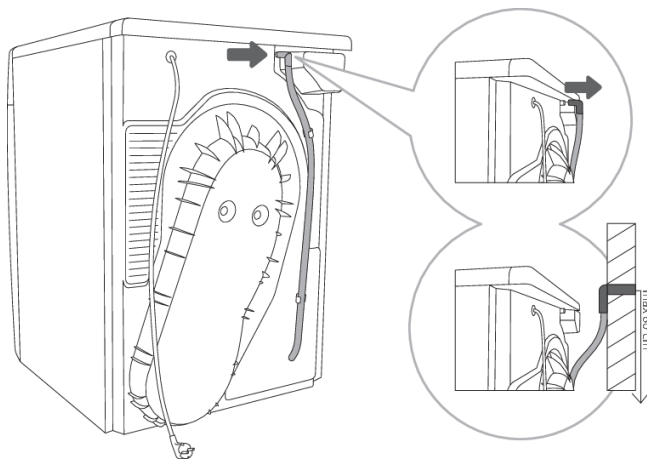

1 Vegye ki a csövet a szárítógép hátsó falán található tartóból (bal oldal, a felső fedél alatt).

2 Vezesse a csövet egy olyan lefolyóba, ami 80 cm-nél kisebb távolságra van a padlótól.

INFORMÁCIÓ!

Ha úgy dönt, hogy a kondenzvíz-elvezető csövet a lefolyóba, vagy egy mosdókagylóba csatlakoztatja, győződjön meg róla, hogy a cső biztonságosan rögzítve van-e. Ezzel megelőzhető a víz csöpögése, ami váratlan károkat is okozhat.

FIGYELMEZTETÉS!

Mindig a szárítógéphez mellékelt csöveket használja.

Csatlakoztatása az elektromos hálózatra

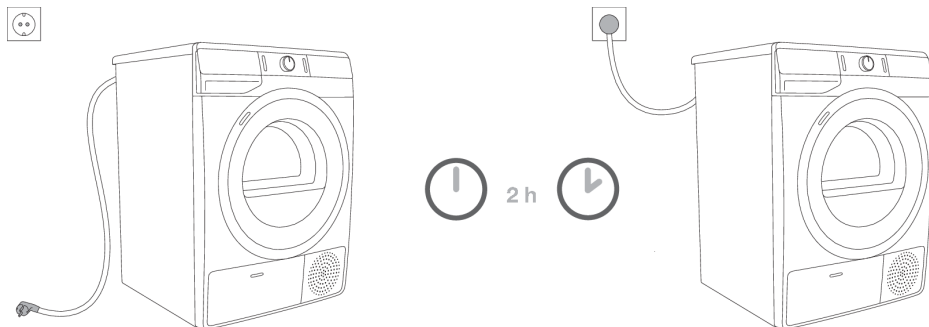

ÁRAMÜTÉS!

Az elhelyezést követően a szárítógép legalább 2 órát kell hogy álljon, mielőtt az elektromos hálózatra történő csatlakoztatást elvégeznénk; ez lehetővé teszi a készülék számára, hogy stabilizálódjon.

A szárítógépet földelt aljzatba csatlakoztassa. Az üzembe helyezést követően a fali aljzat szabadon hozzáférhető kell hogy legyen. Az aljzat földelő csatlakozóval kell, hogy rendelkezzen (a vonatkozó szabályozásnak megfelelően).

A szárítógépre vonatkozó információk az adattáblán vannak feltüntetve (lásd »A SZÁRÍTÓGÉP ISMERTETÉSE/Műszaki információk« fejezetet).

ÁRAMÜTÉS!

Javasolt túlfeszültség elleni védelem használata, a készülék villámcsapástól való védelme érdekében.

FIGYELMEZTETÉS!

A szárítógépet nem szabad hosszabbítóval csatlakoztatni a hálózatra.

INFORMÁCIÓ!

Ne csatlakoztassa a szárítógépet egy olyan konnektorba, amely villanyborotva vagy hajszárító használatához való.

INFORMÁCIÓ!

A biztonsággal vagy a teljesítménnyel kapcsolatos bármilyen javítási vagy karbantartási feladatot szakképzett szerelő kell hogy elvégezze.

INFORMÁCIÓ!

A sérült csatlakozó kábelt kizárólag a gyártó által arra felhatalmazott személy cserélheti ki.

Mozgatás és szállítás az üzembe helyezést követően

Minden egyes szárítási ciklus után egy kis mennyiségű kondenzvíz marad a készülékben. Kapcsolja be a szárítógépet és válassza ki az egyik programot, majd hagyja a készüléket működni körülbelül fél órán át. Ezalatt a visszamaradó víz kiszivattyúzásra kerül, ezzel megelőzhető a szállítás közbeni károsodások.

Ha a szárítógép szállítása álló helyzetben nem lehetséges, döntse a bal oldalára.



ÁRAMÜTÉS!

A szállítást követően a készüléknek legalább 2 órán át nyugalmi állapotban kell lennie, csak ezt követően csatlakoztatható az elektromos hálózatra. A készülék üzembe helyezését és csatlakoztatását képzett szerelő kell hogy elvégezze.



INFORMÁCIÓ!

Ha a készülék szállítása nem az útmutatóban foglaltaknak megfelelően történt, a szárítógép az elektromos hálózatra való csatlakoztatás előtt legalább 24 órát kell hogy álljon.

Ennek elmulasztása esetén a hőszivattyú meghibásodhat, ezt pedig nem fedezi a garancia.

Ügyeljen rá, hogy ne sérüljön meg a hűtőrendszer (lásd az »ELHELYEZÉS ÉS CSATLAKOZTATÁS/A szárítógép elhelyezése« fejezetet).



ÁRAMÜTÉS!

A szárítógép csatlakoztatása előtt olvassa el figyelmesen a használati útmutatót. A nem megfelelő csatlakoztatás vagy használat miatt szükségessé váló javítás vagy felmerülő garancia-igény nem képezi a garancia tárgyát.



INFORMÁCIÓ!

A szíjat kizárólag a gyártó által arra felhatalmazott szerelő cserélheti ki, aki eredeti tartalék-alkatrészt biztosít, a következők szerint: OPTIBELT EPH 1906, kód 104265; OPTIBELT 8 EPH 1941, kód 160165; POLY-V 7PH 1956 HUTCHINSON, kód 562038; HUTCHINSON 8 PHE 1942, kód 270313 (modelltől függően).

A KÉSZÜLÉK ELSŐ ALKALOMMAL TÖRTÉNŐ HASZNÁLATA ELŐTT

Ügyeljen rá, hogy a készülék ne legyen csatlakoztatva a hálózatra; majd nyissa ki az ajtót úgy, hogy húzza a bal oldalát saját maga felé (1. és 2. ábrák).

A készülék első használata előtt tisztítsa meg a szárítógép dobját puha, nedves, pamut ruha és víz segítségével (3. ábra).

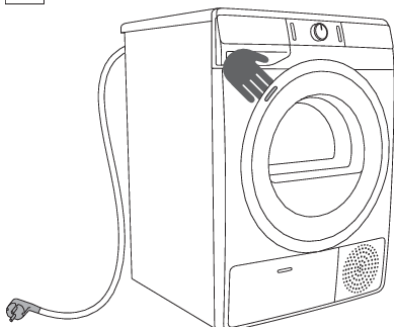

1

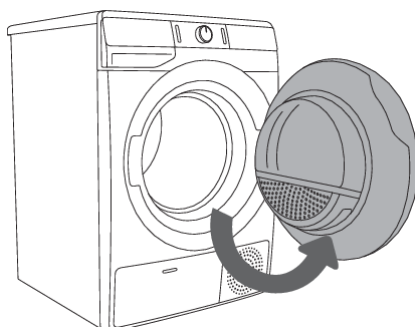

2

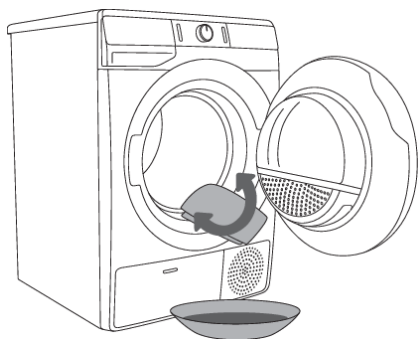

3



FIGYELMEZTETÉS!

Ne használjon olyan oldó- és tisztítószeret, amelyek kárt tehetnek a készülékben (kérjük, tartsa be a tisztítószer gyártóinak javaslatait és figyelmeztetéseit).

A SZÁRÍTÁS FOLYAMATA, LÉPÉSRŐL LÉPÉSRE (1 - 6)

1. Lépés: Figyelje meg a ruhák címkéit

Normál mosás;					
Kényes ruhák					
	Max. mosási hőfok 95°C		Max. mosási hőfok 40°C		Csak kézzel mosható
	Max. mosási hőfok 60°C		Max. mosási hőfok 30°C		Ne mossa
Fehérités					
	Fehérités hideg vízben		Fehériteni tilos		
Vegytisztítás					
	Vegytisztítás mindenféle szerrel		Petróleum oldószer R11, R113		
	Vegytisztítás kerozinnal, tiszta alkohollal és R113-ban		Vegytisztítani tilos		
Vasalás					
	Forró vasalás, max. 200°C		Forró vasalás, max. 110°C		
	Forró vasalás, max. 150°C		Vasalni tilos		
Szárítás					
	Szárítás fektetve (helyezze vízszintes felületre)		Magas hőfok		
	Facsarás nélkül szárítandó		Alacsony hőfok		
	Függesztve szárítandó		Ne szárítsa gépben		

2. lépés: A ruhák előkészítése a szárításra

1. Válogassa szét a ruhákat típus és anyagvastagság szerint (lásd a PROGRAMTÁBLÁZAT-ot).
2. A gombokat gombolja be, a zipzáratat húzza össze, a szalagokat kösse meg, a zsebeket fordítsa ki.
3. A kényes ruhákat helyezze speciális zsákba.
(A speciális ruhazsák opcionális kiegészítőként vásárolható meg.)

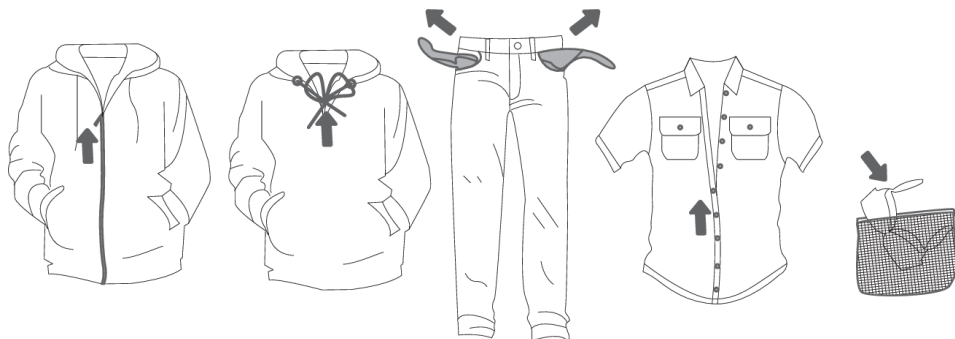

A különösen kényes anyagokból készült ruhákat, amelyek deformálódhatnak, nem javasolt szárítógépben szárítani. A következő típusú ruhák nem száríthatók szárítógépben, mert deformálódhatnak:

- bőr ruhadarabok és egyéb bőr termékek,
- viasszal vagy más módon kezelt ruhák,
- nagyobb fa, műanyag vagy fém részeket tartalmazó ruhák;
- flitteres ruhák;
- rozsdásodó fém részeket tartalmazó ruhák.

A szárítógép bekapcsolása

Csatlakoztassa a szárítógépet a hálózatra a csatlakozó kábel aljzatba való bedugásával.

A szárítógép bekapcsolásához nyomja meg a (1) **BE/KIKAPCSOLÁS** gombot. (1. ábra).

Egyes modellek esetében a dob is meg van világítva (2. ábra).

(A dobben lévő világítás nem alkalmas semmilyen egyéb célra.)

INFORMÁCIÓ!

A szárítógép dobjában lévő izzót kizárólag a gyártó, szakképzett szerelő vagy más arra felhatalmazott személy cserélheti ki.

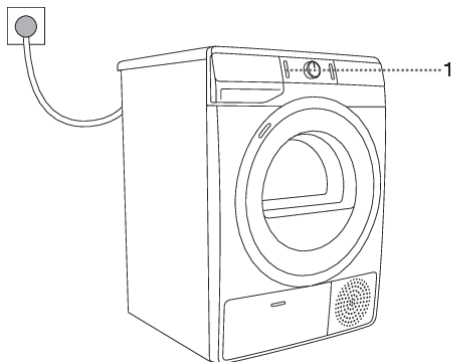

1

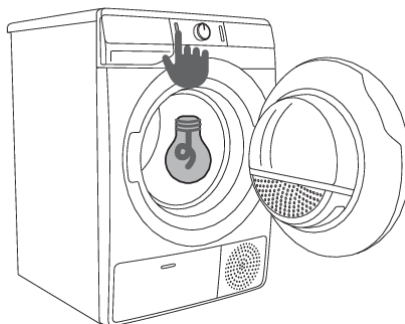

2

A ruhák betöltése a szárítógépbe

Nyissa ki a szárítógép ajtaját: húzza saját maga felé a bal oldalát (1. ábra).

Helyezze be a ruhákat a dobba (miután meggyőződött arról, hogy a dob üres) (2. ábra).

Csukja be a szárítógép ajtaját (3. ábra).

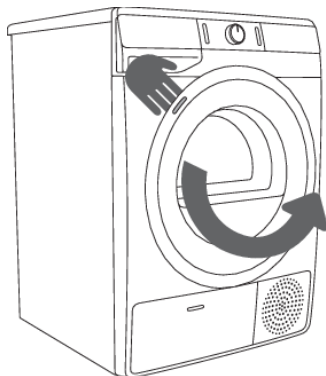

1

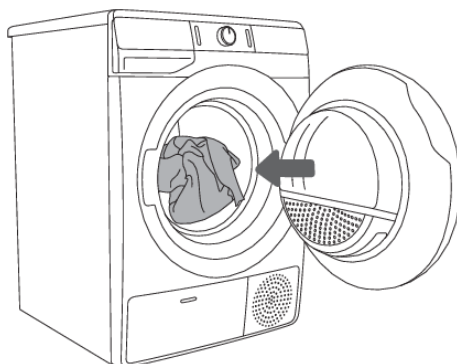

2

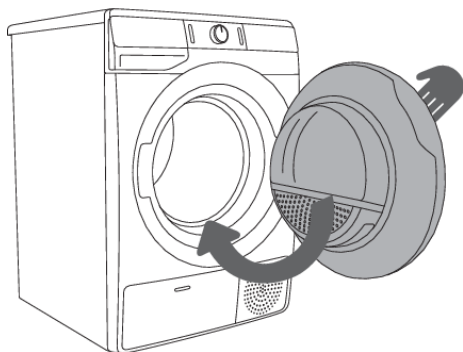

3

INFORMÁCIÓ!

Ne helyezzen olyan ruhákat a szárítógépbe, amelyek nem voltak kifacsarva vagy kicentrifugázva (javasolt minimális centrifuga-fordulatszám: 800 fordulat/perc).

Ne töltsé túl a dobot! Lásd a PROGRAMTÁBLÁZAT-ot és tartsa be az adattáblán feltüntetett névleges töltést.

Ha a dob túl van terhelve, a ruhák gyűröttebbek lesznek és lehet, hogy nem száradnak meg egyenletesen.

 **INFORMÁCIÓ!**

A nagyobb méretű textíliákat (ágynemű, törölközők, asztalterítők, stb.) rázza szét a dobba helyezés előtt és csak ezután helyezze be őket.

3. lépés: A szárítási program kiválasztása



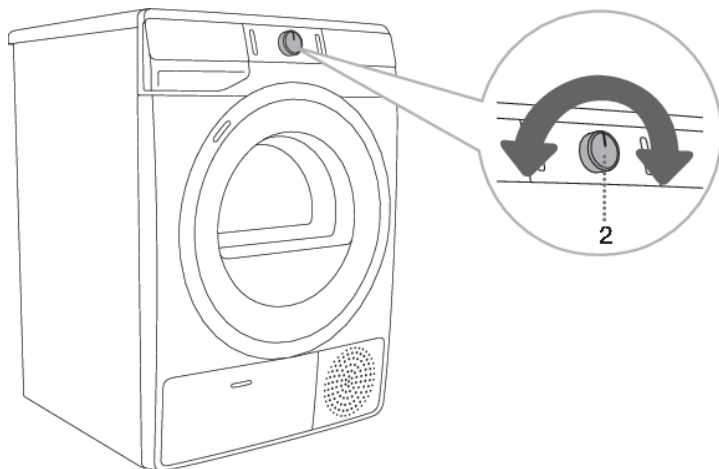





Válassza ki a **programot** a programválasztó gomb (2) balra vagy jobbra történő elforgatásával (a ruhák típusától és a kívánt szárazsági szinttől függően). Lásd a PROGRAMTÁBLÁZAT-ot.







 **INFORMÁCIÓ!**

A programválasztó gomb (2) működés közben nem forog automatikusan.

Programtáblázat

Program	Szárazsági szint	Max. töltés	A program leírása
Cotton (Pamut)			
	Storage (Szekrényszárász)	7 kg 8 kg 9 kg	Ez a program vastagabb, nem kényes pamut ruhákhoz használható. A szárítást követően a ruhák szárazak lesznek és a szekrénybe helyezhetők.
	Standard* □	7 kg 8 kg 9 kg	Ez a program vastagabb, nem kényes, körülbelül azonos vastagságú pamut ruhaneműkhöz használható. A szárítást követően a ruha száraz lesz.
	Iron (Vasalásszárász)	7 kg 8 kg 9 kg	Ez a program nem kényes pamut ruhákhoz használható. A szárítást követően vasalásra készek lesznek.
	Mix (Vegyes ruhák)	3,5 kg	A program pamutból és műszálból készült vegyes ruhaneműk szárítására szolgál.
	Synthetics (Műszál ruhák)	3,5 kg	A program kényes, műszálas ruhaneműk szárítására szolgál.
	Wool (Gyapjú)	2 kg	Ez a rövid program gyapjúból és selyemből készült, a gyártó útmutatása szerint alaposan megszáritandó ruhák esetében használható. A program a ruhákat puhábbá, könnyedebbé teszi.
	Pillow (Toll/Pehely)	1,5 kg	A program pehellyel töltött textíliák (pl. párnák, dzsekik, ...) szárítására szolgál. A nagyobb darabokat külön szárítsa és szükség esetén használja az EXTRA DRY (SZÁRAZSÁGI FOKOZAT) funkciót is.
	Air refresh (Frissítő)	2 kg	Ennél a programnál a melegítés ki van kapcsolva. A program ideális a ruhaneműk felfrissítésére.
	Bedding (Ágynemű)	5 kg	Ezt a programot nagyobb darabokhoz használja. Ha a program befejeződött, a textíliák szárazak lesznek. A dob speciális forgása megakadályozza, hogy a textíliák összetekeredjenek.
	Baby (Babaruhák)	4 kg	Ez a program babaruhák szárítására való. Az ezzel a programmal szárított ruhák általában normál szárazságúak lesznek.
	Sensitive  (Kényes)	1 kg	Ez a program nagyon kényes, műszálból készült ruhákhoz használható. A ruhák a szárítást követően enyhén nedvesek lesznek. Speciális ruhásák használata javasolt. 1) NATUREDRY  szárítás alacsonyabb, a ruhának kíméletesebb hőmérsékleten.
	Shirts  (Ing)	2 kg	Ez a program ingek és blúzok szárítására való. A dob szabályozott forgása megakadályozza a ruhák gyűrődését. 1) NATUREDRY  szárítás alacsonyabb, a ruhának kíméletesebb hőmérsékleten.

Az előző oldalon található táblázat folytatása

Program	Szárazsági szint	Max. töltés	A program leírása
	Sports  (Sportruházat)	3 kg	Ez a program a membránt tartalmazó, illetve kevert, valamint lélegző anyagokból készült sportruházathoz használható. 1) NATUREDRY  szárítás alacsonyabb, a ruhának kíméletesebb hőmérsékleten.
	Time (Időzített szárítási program)	4 kg	Ez a program olyan nem kényes ruhákhoz használható, amelyek még enyhén nedvesek és további, alapos szárításuk szükséges. Az időzített program esetében a készülék automatikusan érzékeli a ruhákban maradt nedvességet. Ha a program végeztével a ruhák még mindig nedvesek, ismétlje meg a programot. Ha viszont a ruhák túl szárazak és gyűröttek lettek, érintésre pedig durvák, a kiválasztott szárítási idő túl hosszú volt.
	Towels (Törölközők)	4 kg	A program olyan, nem kényes textíliák (törölközők, konyharuhák, stb.) szárítására szolgál, amelyek a szárítást követően szárazak és azonnal a szekrénybe helyezhetők.
	Fast 89' (Gyors 89')	4 kg	A program ideális kisebb mennyiségű ruhanemű gyors és hatékony szárítására.

* Az érvényben lévő EU 932/2012 rendeletnek megfelelő standard pamut program

1) **NATUREDRY**  A ruhák szárítása a szokásosnál alacsonyabb hőmérsékleten történik azért, hogy kevésbé menjenek össze. Szárítás közben a hőmérséklet a hőszivattyú működésének pontos felügyeletével és egy további hőmérséklet-szenzor segítségével csökken, ezért ennél a szárítási programnál a ruhák összemenésének lehetősége akár 50%¹⁾-kal is kisebb lehet, mint a normál hőmérsékleten történő szárítás esetében (a ruhadarab és a textil fajtájának függvényében).

A program szárítógépben való szárításra alkalmas ruhák esetében használható.

¹⁾ A gyártó laboratóriumában tesztelve, a **NATUREDRY** és a hagyományos hőszivattyús szárítás összehasonlítása.

Ha a ruhák nem érték el a kívánt szárazsági szintet, használja a további funkciókat vagy válasszon egy megfelelőbb programot.

4. lépés: További funkciók kiválasztása



INFORMÁCIÓ!

A funkciókat a kívánt funkció megnyomásával kapcsolhatja be vagy ki (még mielőtt megnyomásra kerülne a (3) START/PAUSE gomb).

Módosítsa a beállításokat a megfelelő funkciógomb megnyomásával (a (3) START/PAUSE gomb megnyomása előtt).

Azok a funkciók, amelyek módosíthatók vagy beállíthatók a kiválasztott szárítási program esetében, részlegesen világítanak (halványak).

Bizonyos beállítások egyes programok esetében nem választhatók ki. Az ilyen beállítások nem világítanak és a gomb – ha megnyomjuk – villogni fog (lásd FUNKCIÓTÁBLÁZAT).

A funkció világítások leírása a választott szárítási programnál:

- **Világít** (Alap/gyári beállítás);
- **Halvány** (módosítható funkciók) és
- **Sötét** (nem választható funkciók).

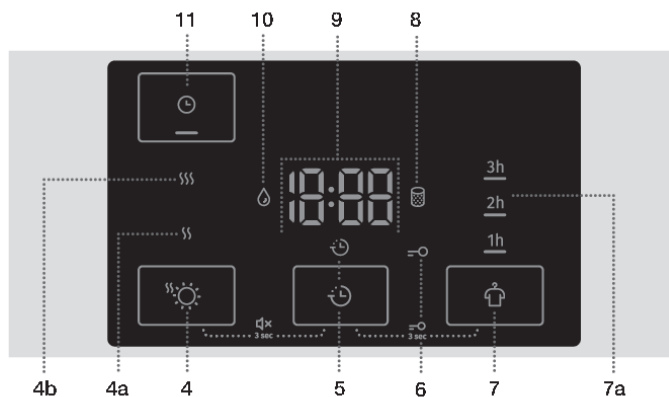

EXTRA DRY (EXTRA SZÁRAZ)

A (4) **EXTRA DRY** (SZÁRAZSÁGI FOKOZAT) megnyomására változik - növekszik a ruhaneműk végső szárazsági fokozata és a szárítás időtartama. A szárítás megkezdése előtt választható ki. A program végeztével a funkció nem kerül elmentésre.

Két szárazsági fokozat és két szárítási időtartam közül lehetséges választani. A (4a) SSS és a (4b) SSS további funkciók lehetővé teszik magasabb szárazsági fokozat kiválasztását és meghosszabbítják a szárítás időtartamát. A kiválasztott szárítási mód jelvénye világít.



DELAY END (A SZÁRÍTÁS VÉGÉNEK KÉSLELTETÉSE)

A (5) **DELAY END (A SZÁRÍTÁS VÉGÉNEK KÉSLELTETÉSE)** pozíció többszöri megnyomásával állítható be a szárítási idő vége, maximum 24 óráig.

A beállítás folyamata:

- Válassza ki a kívánt programot és a további funkciókat.
- A funkció bekapcsolásához nyomja meg a (5) **DELAY END (A SZÁRÍTÁS VÉGÉNEK KÉSLELTETÉSE)** pozíciót.
- A pozíció ismételt megnyomásával állítsa be a szárítás végének kívánt késleltetését (a beállítás 6 óráig 30 percenként lehetséges, majd 24 óráig 1 óras lépésekben).
- A funkció a (3) **START/SZÜNET** gomb megnyomása után kezd el működni.

A szárítógép megkezdi az idő visszaszámlálását. Ha a visszaszámlálás eléri a szárítási program időtartmát (pl. 2:30), a szárítási program automatikusan elindul.

A késleltetés törléséhez vagy módosításához nyomja meg a (1) **BE/KIKAPCSOLÁS** gombot. A késleltetés gyors törléséhez tartsa 3 másodpercig nyomva a (5) **DELAY END (A SZÁRÍTÁS VÉGÉNEK KÉSLELTETÉSE)** pozíciót. A szárítási program folytatódik.

Példa a funkció beállítására:

Ha azt szeretné, hogy a szárítási program reggel 6:00-kor érjen véget és jelenleg 21:00 óra van, állítsa a késleltetést **DELAY END (A SZÁRÍTÁS VÉGÉNEK KÉSLELTETÉSE)** 9 órára.



ANTI CREASE (GYŰRŐDÉSMENTESÍTÉS)

Ha a ruhákat nem szeretné vagy nem tudja a szárítási program befejezése után azonnal eltávolítani a szárítógépből, javasolt a (7) **ANTI CREASE (GYŰRŐDÉSMENTESÍTÉS)** funkció használata, amit a szárítási folyamat megkezdése előtt kell beállítani.

Nyomja meg a (7) **ANTI CREASE (GYŰRŐDÉSMENTESÍTÉS)** pozíciót – itt választhat az 1, 2 vagy 3 órás (7a) opciók közül, vagy ki is kapcsolhatja ezt a funkciót. Ha a szárítógép ajtaját a szárítási program befejezése után kinyitja, a funkció automatikusan törlésre kerül.



TIME DRY (IDŐ ALAPÚ SZÁRÍTÁS)

A Time (Idő alapú program) esetében a szárítás időtartama a (11) **TIME DRY (IDŐ ALAPÚ SZÁRÍTÁS)** pozíció többszöri megnyomásával állítható be. A kiválasztott funkció ikonja alatti jelfény világít. A kezdő időtartam 0:30, ami a pozíció minden egyes megnyomására 15 perccel nő. A leghosszabb lehetséges szárítási idő 4:00 óra.

A beállított időtartam törléséhez tartsa három másodpercig nyomva a **TIME DRY (IDŐ ALAPÚ SZÁRÍTÁS)** pozíciót.

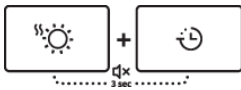
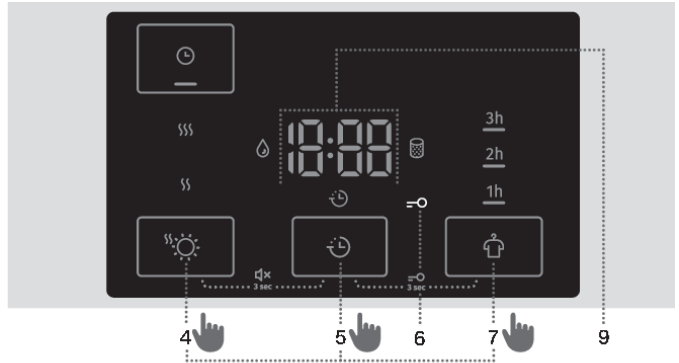

HANG KIKAPCSOLÁSA

A hang kikapcsolásához nyomja meg és tartsa legalább 3 másodpercig nyomva egyszerre a (4) **EXTRA DRY** ☀️ (SZÁRAZSÁGI FOKOZAT) és a(5) **DELAY END** 🕒 (A SZÁRÍTÁS VÉGÉNEK KÉSLELTETÉSE) pozíciókat.

A hang ismételt bekapcsolásához tartsa nyomva a (4) és a (5) pozíciókat legalább 3 másodpercig. A hang kikapcsolása esetén a szárítás végén nem hallható hangjelzés.

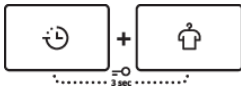

GYEREKZÁR

A be-, illetve kikapcsoláshoz nyomja meg egyszerre és tartsa legalább 3 másodpercig nyomva a (5) **DELAY END** 🕒 (A SZÁRÍTÁS VÉGÉNEK KÉSLELTETÉSE) és a (7) **ANTI CREASE** 👤 (GYŰRŐDÉSMENTESÍTÉS) pozíciókat, hogy kigyulladjon, illetve kialudjon a =O (6) jel.

Ha a gyerekzár be van kapcsolva, a program és a további funkciók nem módosíthatók. A gyerekzár a szárítógép kikapcsolását követően is aktív marad. Ezért, egy új program kiválasztása előtt ki kell kapcsolni. A gyerekzár a szárítási folyamat közben is kikapcsolható.





















☀️ INFORMÁCIÓ!

Bizonyos programoknál egyes funkciók nem állnak rendelkezésre és nem választhatók ki; az ilyen eseteket hangjelzés és villogó jelfény jelzi (lásd a TOVÁBBI FUNKCIÓK TÁBLÁZATÁT).

☀️ INFORMÁCIÓ!

A szárítógép áramtalanítását követően valamennyi beállítás visszaáll a gyári értékekre, kivéve a hangjelzés hangerejét, a gyűrődésmentesítés funkció és a gyerekzár beállítását.

További funkciók táblázata

Programok		EXTRA DRY  (EXTRA SZÁRAZ)	DELAY END  (A SZÁRÍTÁS VÉGÉNEK KÉSZLELTETÉSE)	ANTI CREASE  (GYŰRŐDÉSMENTESÍTÉS)	TIME DRY  (IDŐ ALAPÚ SZÁRÍTÁS)
Cotton (Pamut)					
	Storage (Szekrényszáráz)	•	•	•	
	Standard* □	•	•	•	
	Iron (Vasalásszáráz)	•	•	•	
	Mix (Vegyes ruhák)	•	•	•	
	Synthetics (Műszál ruhák)	•	•	•	
	Wool (Gyapjú)				
	Pillow (Toll/Pehely)	•	•	•	
	Air refresh (Frissítő)				
	Bedding (Ágynemű)	•	•	•	
	Baby (Babaruhák)	•	•	•	
	Sensitive  (Kényes)	•	•	•	
	Shirts  (Ing)	•	•	•	
	Sports  (Sportruházat)	•	•	•	
	Time (Időzített szárítási program)			•	•
	Towels (Törölközők)	•	•	•	
	Fast 89' (Gyors 89')		•	•	

- További funkciók használhatók

Ha a ruhák nem érték el a kívánt szárazsági szintet, használja a további funkciókat vagy válasszon egy megfelelőbb programot.

5. lépés: A szárítási program elindítása

Nyomja meg a (3) **START/PAUSE** gombot.

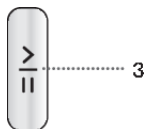

6. lépés: A szárítási program befejezése

A szárítási program végeztével a kijelzőn az **End** »Vég« üzenet jelenik meg, kigyullad a két piros jelfény, valamint villogni kezd a (3) **START/PAUSE** gomb jelfénye és az **ANTI CREASE** (GYŰRŐDÉSMENTESÍTÉS) (7a) idő jelfénye, amennyiben bekapcsolásra vagy kiválasztásra került.



1. Nyissa ki a szárítógép ajtaját.
2. Tisztítsa meg a szűrőket (lásd a »TISZTÍTÁS...« részt).
3. Szedje ki a ruhákat a dobból.
4. Csupkja be az ajtot!
5. Kapcsolja ki a szárítógépet (nyomja meg az (1) **BE/KIKAPCSOLÁS** gombot).
6. Úrítse ki a kondenzvíz-tartályt.
7. Húzza ki a csatlakozó kábelt az aljzatból.

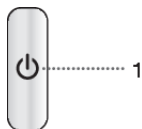

INFORMÁCIÓ!

A szárítási program végeztével távolítsa el azonnal a ruhákat a készülékből, hogy ne gyűrődjenek újra össze.

FIGYELMEZTETÉS!

A szárítás utolsó ciklusa melegítés nélküli hűtési fázist tartalmaz, ami biztosítja, hogy a ruhák a program végén megfelelő hőmérsékletűek legyenek és a forró ruhák érintésének veszélye nélkül ki lehessen őket venni a készülékből.

MEGSZAKÍTÁS ÉS A PROGRAM MÓDOSÍTÁSA

A program megszakítása

A program folyamatának megszakítása

A program megszakításához/folytatásához nyomja meg a (3) START/PAUSE gombot.

A szárítási program leállításához és törléséhez nyomja meg és tartsa 3 másodpercig benyomva a (3) START/PAUSE gombot. A kiválasztott program ekkor leáll és a szárítógép elkezd lehűlni. A lehűlés időtartama függ a választott programtól. A folyamat végeztével kismet kiválasztható egy szárítási program.

Nyitott ajtó

Ha a szárítógép ajtaja a szárítási folyamat közben kinyitásra kerül, a szárítási ciklus megszakad.

Ha az ajtó bezárást követően megnyomásra kerül a (3) START/PAUSE gomb, a szárítás onnan folytatódik, ahol megszakadt.



FORRÓ FELÜLET!

A szárítás folyamata közben a szárító ajtaja felmelegszik. Ügyeljen rá, hogy az ajtó nyitásakor meg ne égesse magát.

A kondenzvíz tartály megtelt

Ha a kondenzvíz-tartály megtelt, a szárítási program megszakad (kigyullad a  (10) jelzés).

Ürítse ki a kondenzvíz-tartályt (lásd a »TISZTÍTÁS ÉS KARBANTARTÁS/A kondenzvíz-tartály kiürítése« fejezetet).

A szárítási program folytatásához nyomja meg a (3) START/PAUSE gombot – a folyamat onnan folytatódik, ahol korábban megszakadt.

Áramkimaradás

Ha az elektromos áram-ellátás helyreállt, villog a (3) START/PAUSE gomb jelfénye.

A szárítás folytatásához nyomja meg a (3) START/PAUSE gombot.

A program/funkciók módosítása

Kapcsolja ki a szárítógépet az (1) BE/KIKAPCSOLÁS gomb segítségével, majd kapcsolja be ismét az (1) BE/KIKAPCSOLÁS gomb megnyomásával és forgassa el a (2) programválasztó gombot a kívánt programra, vagy válasszon a további funkciók közül.

Válasszon ki egy másik programot/funkciót és nyomja meg ismét a (3) START/PAUSE gombot.

Ruhák hozzáadása a program megkezdését követően

Nyissa ki a szárítógép ajtaját és nyomja meg a (3) START/PAUSE gombot. Helyezze be a ruhákat a dobba és nyomja meg a (3) START/PAUSE gombot.



FORRÓ FELÜLET!

A ruhák betöltésekor ügyeljen rá, hogy ne égesse meg magát, amikor kinyitja a szárító ajtaját.

A szárítás időtartama meghosszabbítható.

Személyes beállítások elmentése

A kezdeti beállítások módosíthatók.

A program és a további funkciók kiválasztásakor az ilyen kombináció el is menthető, ha 3 másodpercig megnyomja a (3) START/SZÜNET gombot. A kiválasztás jóváhagyását a (3) START/SZÜNET gomb jelfénye, valamint hangjelzés jelzi. A kijelzőn (9) rövid időre megjelenik a »**saved**« »(elmentve)« jelzés.





A szárítási folyamat elindításához nyomja meg a (3) START/PAUSE gombot.

A szárítógép minden egyes bekapcsolásakor a módosított kombináció fog megjelenni.



A korábban elmentett kombináció módosításához kövesse ugyanezt a folyamatot.

Személyes beállítások menü

A szárítógép bekapcsolásához nyomja meg a (1) **BE/KIKAPCSOLÁS** gombot. A személyes beállítások menübe való belépéshez nyomja meg egyszerre és tartsa 3 másodpercig nyomva a (4) **EXTRA DRY**

 (SZÁRAZSÁGI FOKOZAT) és a (7) **ANTICREASE**  (GYŰRŐDÉSMENTESÍTÉS) pozíciókat. A kijelzőn kigyulladnak a (5) **DELAY END**  (A SZÁRÍTÁS VÉGÉNEK KÉSLELTETÉSE), (8) **TISZTÍTSA MEG A SZŰRŐT**  és a (10) **KONDEZVÍZ-EDÉNY**  jelzések.

A LED kijelzőn megjelenik az 1-es szám, jelezve a beállítások funkciót. Forgassa el a programválasztó gombot (2) balra vagy jobbra a módosítani kívánt funkció kiválasztásához. Az 1-es szám a hangbeállításokat jelzi, míg a 2-es szám a Személyes beállítások gyári értékekre való visszaállítását. Ha a kívánt beállítások nem történnek meg 20 másodpercen belül, a program automatikusan visszatér a főmenübe.

A (5) **DELAY END**  (A SZÁRÍTÁS VÉGÉNEK KÉSLELTETÉSE) pozíció megnyomásával hagyja jóvá a kívánt funkciókat és ezek beállításait. A (4) **EXTRA DRY**  (SZÁRAZSÁGI FOKOZAT) pozíció megnyomásával egy lépést visszaléphet.

A hangjelzés hangereje négy különböző szintre állítható be (a 0 azt jelenti, hogy a hang ki van kapcsolva; az 1, hogy a gombok hangja aktív; a 2-es alacsony hangerőt, míg a 3-as magas hangerőt jelent). Állítsa be a kívánt hangerőt a programválasztó gomb (2) balra vagy jobbra történő elforgatásával. A legalacsonyabb beállítás azt jelenti, hogy a hangjelzés ki van kapcsolva.

TISZTÍTÁS ÉS KARBANTARTÁS



ÁRAMÜTÉS!

A tisztítás megkezdése előtt ügyeljen rá, hogy a szárítógép ki legyen kapcsolva és áramtalanítva legyen (húzza ki a csatlakozó kábelt az aljzatból).

A szárítógép egy több szűrőből álló **szűrőrendszerrel** van ellátva, ami megakadályozza, hogy a szennyeződések a hőcserélő rendszerbe jussanak.

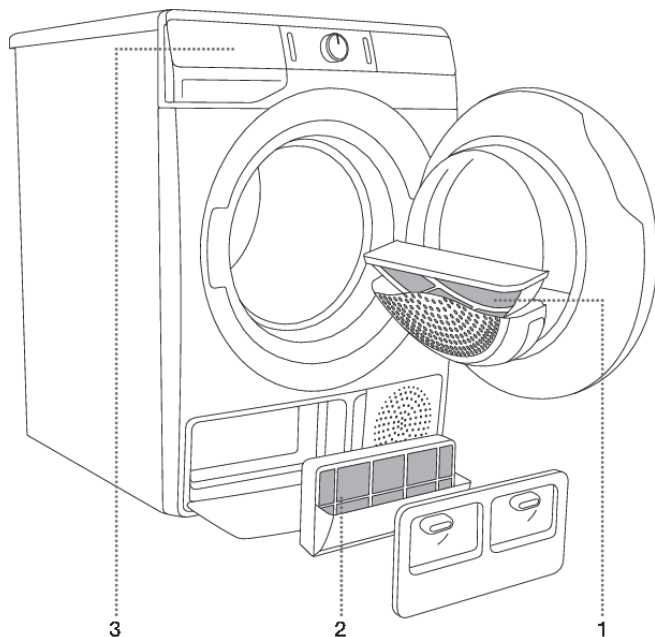

- 1** Hálós szűrő
- 2** Hőszivattyú szűrő
- 3** Kondenzvíz-tartály



INFORMÁCIÓ!

A szárítógépet nem szabad úgy működtetni, hogy a szűrők nincsenek a helyükön, vagy sérültek, mert a ruhákból a készülékben összegyűlő nagy mennyiségű cérnaszál és textildarabka a szárítógép meghibásodásához vezethet.

Az ajtóban lévő hálós szűrő tisztítása

INFORMÁCIÓ!

A hálós szűrőt minden egyes szárítási ciklus után tisztítsa meg.

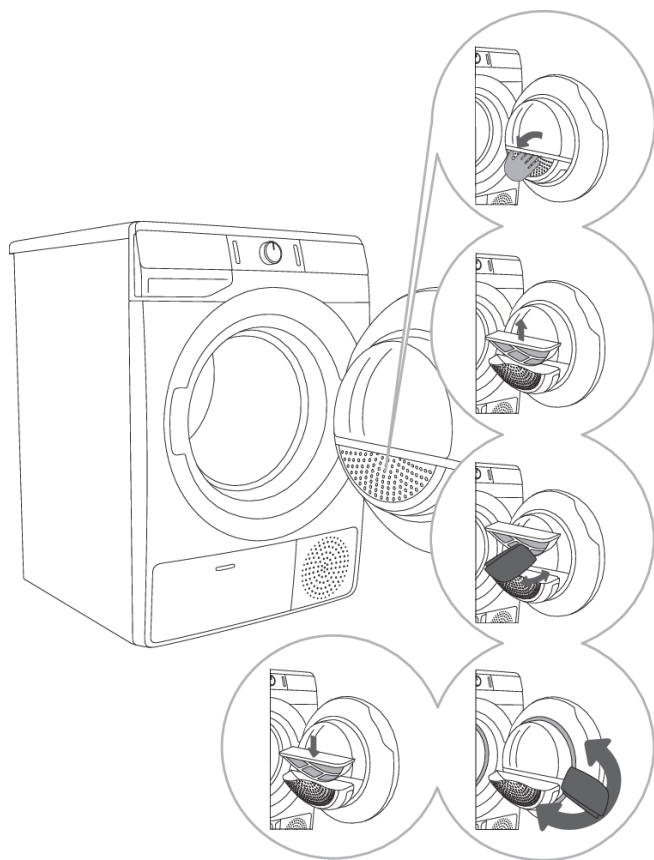

1 Nyissa ki a szűrő házát.

2 Húzza ki a hálós szűrőt.

3 Kezével vagy egy ronggyal finoman kaparja le a szűrőről a rátapadt cérnaszálakat és szövetdarabkákat.

4 Ha szükséges, tisztítsa meg a szűrő burkolatát és az ajtó tömítését is.

5 Helyezze a hálós szűrőt és zárja be a szűrő házát.

INFORMÁCIÓ!

Ügyeljen rá, hogy ne csípjé be az ujját a szűrő fedele.

A hőszivattyú szűrőjének tisztítása

💡 INFORMÁCIÓ!

Tisztítás közben víz folyhat ki a készülékből, ezért javasolt egy nedvszívó rongyot elhelyezni a padlón.

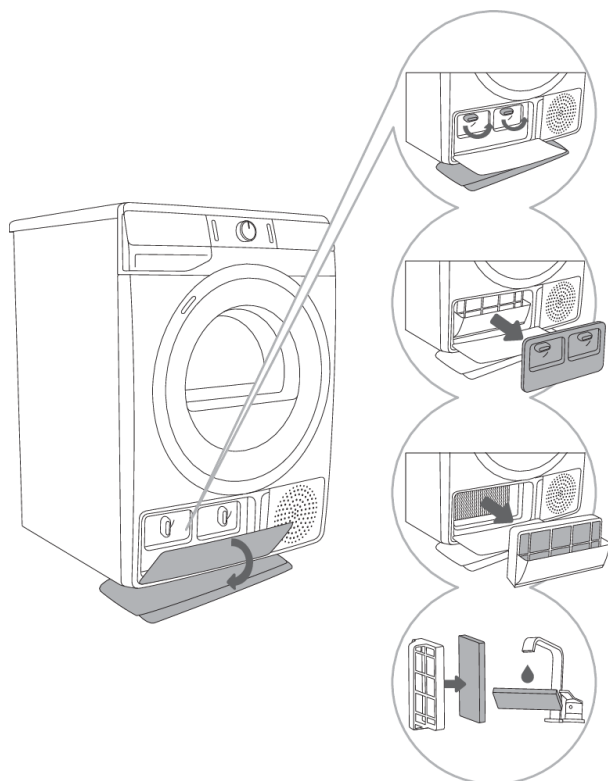

1 Nyissa ki a külső fedelet. Fogja meg a belső fedélen lévő fogantyúkat és fordítsa el őket felfelé. Távolítsa el a belső fedelet.

2 A hőszivattyú szűrőjének kihúzásához használja a fogantyút.

3 Nyomja ki a szűrő habzivacs részét a burkolatból. Egy nedves ruha segítségével tisztítsa meg a hőszivattyú szűrő házát.

4 Mossa meg a habzivacs szűrőt folyó víz alatt és szárítsa meg, mielőtt visszahelyezné a burkolatába.

💡 INFORMÁCIÓ!

Helyezze be a hőszivattyú habzivacs szűrőjét a burkolatába és zárja be a külső fedelet (nyomja felfelé, a készülék felé, amíg a helyére nem ugrik).

💡 INFORMÁCIÓ!

A hőszivattyú szűrőt megfelelően kell a nyílásába helyezni. Ellenkező esetben a szárítógépben elhelyezett hőcserélő eldugulhat vagy károsodhat.

💡 INFORMÁCIÓ!

A habzivacs szűrőt legalább minden ötödik szárítási ciklust követően tisztítsa meg.

A hőcserélő tisztítása

⚠ FIGYELMEZTETÉS!

Ne érintse meg pusztán kézzel a hőcserélő belső fém részeit – az éles részek miatt fennáll a sérülésveszély. A hőcserélő tisztításához használjon megfelelő védőkesztyűt.

⚠ FIGYELMEZTETÉS!

A hőcserélő fém lamelláinak nem megfelelő tisztítása helyrehozhatatlan kárt okozhat a szárítógépben. Ne nyomogassa a fém lamellákat olyan kemény tárgyakkal, mint például a porszívó műanyag csöve.

A hőcserélő lamelláin összegyűlt por és szennyeződés porszívó segítségével, egy puha keféss toldalékkal távolítható el.

A hőcserélőhöz akkor lehet hozzáférni, amikor a hőszivattyú szűrője eltávolításra kerül a »hőszivattyú szűrőjének tisztítása« fejezetben leírt módon.

Nyomás nélkül mozgassa finoman a keféss toldalékot a lamellák irányába, fentről lefelé. A túl erős nyomástól a hőcserélő lamellái megsérülhetnek vagy meghajolhatnak.

💡 INFORMÁCIÓ!

A hőcserélőt legalább évente egyszer javasolt megtisztítani.

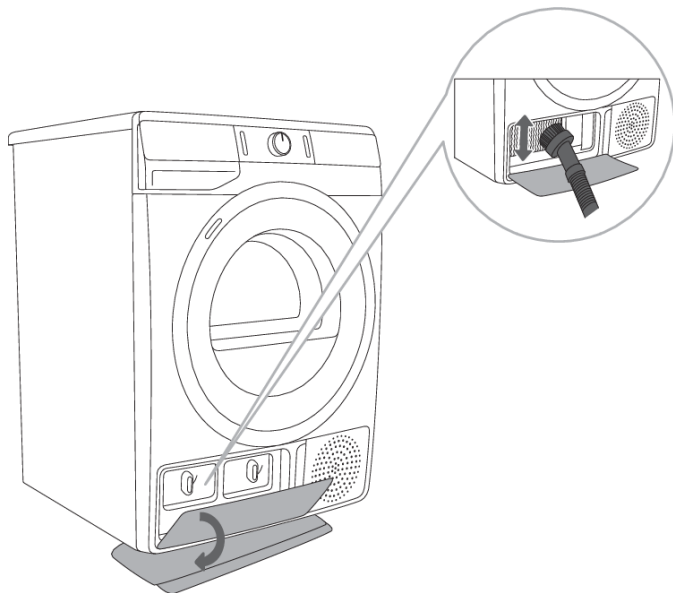

A kondenzvíz-tartály kiürítése

INFORMÁCIÓ!

A kondenzvíz-tartályt minden egyes szárítási ciklus után ürítse ki.

Ha a kondenzvíz-tartály megtelt, a szárítási program automatikusan megszakad.

A kijelzőn kigyullad a  (10) jelzés, ami azt jelenti, hogy a kondenzvíz-tartályt ki kell üríteni.

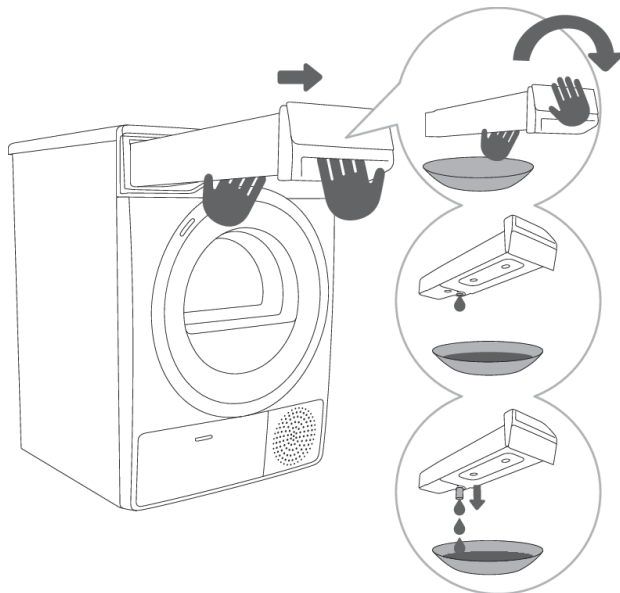

1 Húzza ki a kondenzvíz-tartályt a készülékből (használja mindkét kezét, az ábrán látható módon), majd a mosdó, mosogató vagy más megfelelő edény fölé fordítsa fejjel lefelé.

2,3 Ürítse ki a kondenzvíz-tartályt. A könnyebb kiürítés érdekében húzza ki a nyílásnál található tölcsejt. Helyezze vissza a kondenzvíz-tartályt.

INFORMÁCIÓ!

A kondenzvíz-tartályban összegyűlt víz nem ivóvíz. Ha alaposan átszűri, vasaláshoz felhasználható.

FIGYELMEZTETÉS!

A kondenzvíz-tartályba soha ne töltsön vegyszereket vagy parfümöket.

Ha a lefolyócső közvetlenül a lefolyóba van bekötve, a kondenzvíz-tartályt nem szükséges üríteni (lásd az »ELHELYEZÉS ÉS CSATLAKOZTATÁS/A kondenzvíz elvezetése« részt).

A szárítógép tisztítása



ÁRAMÜTÉS!

A tisztítás megkezdése előtt mindig áramtalanítsa a szárítógépet.

A szárítógép külső részeit puha, nedves ruhával tisztítsa meg.



FIGYELMEZTETÉS!

Ne használjon olyan oldó- és tisztítószeret, amelyek kárt tehetnek a készülékben (kérjük, tartsa be a tisztítószer gyártóinak javaslatait és figyelmeztetéseit).

Törölje szárazra a szárítógép minden részét egy puha ruhával.



INFORMÁCIÓ!

Ne tisztítsa a szárítógépet vízsugárral!

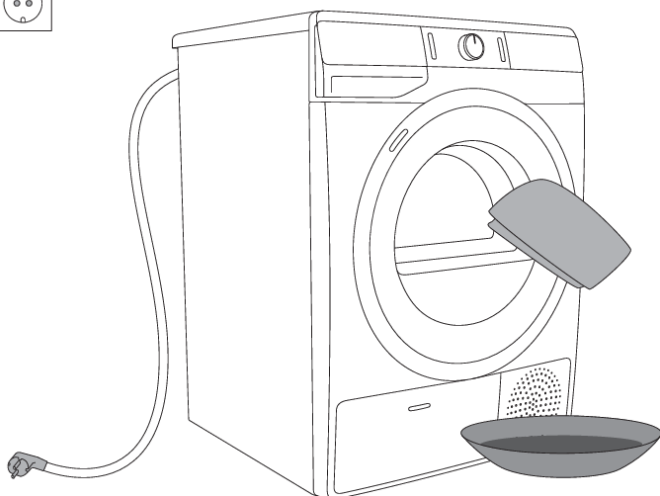

HIBAELEHÁRÍTÁS

Mit tegyünk ...?

A környezeti zavarok (pl. elektromos hálózat) különböző hibaüzeneteket eredményezhetnek (lásd a HIBÁK ÉS MŰKÖDÉSI ZAVAROK TÁBLÁZATA-ot). Ilyen esetekben:

- Kapcsolja ki a szárítógépet és várjon legalább egy percet.
- Kapcsolja be a szárítógépet és ismétlje meg a szárítási programot.
- A legtöbb, működés közben jelentkező hibát a felhasználó meg tudja oldani (lásd a HIBÁK ÉS MŰKÖDÉSI ZAVAROK TÁBLÁZATA-ot).
- Ha a hiba továbbra is fennáll, hívja fel a márkaszervizet.
- A javításokat kizárólag megfelelően képzett személy végezheti el.
- A szárítógép nem megfelelő csatlakoztatásából vagy használatából eredő javításokra vagy garancia-igényekre a garancia nem érvényes. Ilyen esetekben a javítás költségei a felhasználót terhelik.

Hibák és működési zavarok táblázata



Probléma/Hiba	Ok	Mit tegyünk?
A készülék nem indul el.	• A főkapcsoló nincs bekapcsolva.	• Ellenőrizze, hogy be van-e kapcsolva a főkapcsoló.
	• Az aljzatban nincs feszültség.	• Ellenőrizze a biztosítékot. • Ellenőrizze, hogy a csatlakozó kábel megfelelően van-e csatlakoztatva az aljzatba.
Az aljzatban van feszültség, de a dob nem forog és a készülék nem működik.	• Nyissa ki az ajtót.	• Ellenőrizze, hogy az ajtó megfelelően be van-e zárva.
	• A kondenzvíz-tartály megtelt.	• Űrítse ki a kondenzvíz-tartályt (lásd a »TISZTÍTÁS ÉS KARBANTARTÁS/A kondenzvíz-tartály kiürítése« fejezetet).
	• Lehetséges, hogy kiválasztásra került a DELAY END (A SZÁRÍTÁS VÉGÉNEK KÉSLELTETÉSE) lehetőség. • A program elindítása nem az útmutatóban foglaltaknak megfelelően történt.	• A késleltetés lehetőségének törléséhez nyomja meg és tartsa 3 másodpercig nyomva a (5) DELAY END (A SZÁRÍTÁS VÉGÉNEK KÉSLELTETÉSE) pozíciót. • Olvassa át ismét a használati útmutatót.

Probléma/Hiba	Ok	Mit tegyünk?
Egy program közben teljesen leáll a melegítés.	<ul style="list-style-type: none"> Lehet, hogy eltömődött a hálós szűrő. Ennek következményeként megnő a hőmérséklet a szárítógépben, ami túlhevülést okoz, ezért a fűtés kikapcsol. 	<ul style="list-style-type: none"> Tisztítsa meg a hálós szűrőt (lásd a »TISZTÍTÁS ÉS KARBANTARTÁS/Az ajtóban lévő hálós szűrő tisztítása«). Várja meg, amíg a készülék lehűl és próbálja meg újra elindítani. Ha a készülék továbbra sem indul el, hívjon szerelőt.
Halk ütögetés zaja hallatszik.	<ul style="list-style-type: none"> Ha a készülék hosszabb ideig használaton kívül volt, a tartóelemek egy pontban való terhelése állt fenn. 	<ul style="list-style-type: none"> A zaj beavatkozás nélkül el fog múlni.
Az ajtó szárítás közben kinyílik.	<ul style="list-style-type: none"> Túl nagy terhelés az ajtón (túl sok ruha a dobban). 	<ul style="list-style-type: none"> Csökkentse a ruhák mennyiségét.
A ruhák nem egyenletesen száradtak meg.	<ul style="list-style-type: none"> Különböző típusú és vastagságú ruhák vagy túl sok ruha. 	<ul style="list-style-type: none"> Ellenőrizze, hogy szétválogatta-e a szennyeset típus és vastagság szerint, hogy megfelelő mennyiségű ruhát helyezett-e be a dobba és hogy a megfelelő programot választotta-e ki (lásd PROGRAMTÁBLÁZAT).
A ruhák nem száradnak meg, vagy a szárítás túl sokáig tart.	<ul style="list-style-type: none"> A szűrők nem tiszták. A készülék egy zárt, túl hideg, vagy túl kicsi helyiségben került elhelyezésre, ennek eredményeként a levegő túlmelegedett. A ruhák nem voltak elég jól kifacsarva vagy kicentrifugázva. A készülékben szárított ruhák mennyisége túl sok vagy nem elég. 	<ul style="list-style-type: none"> Tisztítsa meg a szűrőket (lásd a »TISZTÍTÁS ÉS KARBANTARTÁS« fejezetet). Ügyeljen rá, hogy elegendő friss levegő álljon a készülék rendelkezésére; például nyissa ki az ajtót és/vagy az ablakot. Ellenőrizze, hogy a helyiség hőmérséklete, ahol a szárítógép elhelyezésre került nem túl magas vagy nem túl alacsony-e. Ha a szárítási ciklust követően a ruhák még mindig nedvesek, ismételje meg a szárítást és válasszon egy megfelelő szárítási programot (a szűrők megtisztítását követően). Használjon megfelelő programot vagy válasszon a további funkciók közül.

Az előző oldalon található táblázat folytatása

Probléma/Hiba	Ok	Mit tegyünk?
	<ul style="list-style-type: none"> A ruhák (például ágynemű) nagy golyókba gyűrődnek. 	<ul style="list-style-type: none"> A szárítás megkezdése előtt gombolja be a gombokat és húzza össze a zipzárat a ruhákon. Válasszon megfelelő programot (pl. Bedding (Ágynemű) program). A szárítás végeztével rázogassa szét a ruhákat és válasszon további szárítási programot (pl. Time (Idő alapú program)).
Dob világítás hiba (modelltől függően)	<ul style="list-style-type: none"> A szárítógép ajtajának kinyitásakor a dob világítása nem működik. 	<ul style="list-style-type: none"> Áramtalanítsa a készüléket és hívjon szerelőt.





A kijelzőn megjelenő hibaüzenetek a következők lehetnek:

Probléma/Hiba	Jelzés a kijelzőn és a probléma leírása	Mit tegyünk?
	A vezérlő egység meghibásodása	Hívja a szervizet.
	A hőfok-érzékelő meghibásodása	Hívja a szervizet.
	Kommunikációs hiba	Hívja a szervizet.
	Szivattyú hiba	Hívja a szervizet.
	A rendszer túlhevülése	Tisztítsa meg a szűrőket. Lásd a »TISZTÍTÁS ÉS KARBANTARTÁS/Az ajtóban lévő hálós szűrő megtisztítása« fejezetet vagy hívjon szerelőt.
 	A vezérlő egység meghibásodása	Kapcsolja le a centrifugát a hálózatról. Hívja a szervizet.

A kijelzőn megjelenő figyelmeztetések a következő lehetnek:

Figyelmeztetés	Jelzés a kijelzőn és a figyelmeztetés leírása	Mit tegyünk?
	Kondenzvíz-tartály figyelmeztetés	A program folytatása előtt ürítse ki a kondenzvíz-tartályt (lásd a »TISZTÍTÁS ÉS KARBANTARTÁS/A kondenzvíz-tartály kiürítése« fejezetet).

Az előző oldalon található táblázat folytatása

Figyelmeztetés	Jelzés a kijelzőn és a figyelmeztetés leírása	Mit tegyünk?
	Áramkimaradás figyelmeztetés	A szárítás folyamata áramkimaradás miatt megszakadt. A szárítási program újraindításához vagy folytatásához nyomja meg a (3) START/PAUSE gombot.
 	A szárítási program végén az End (Vége) üzenet jelenik meg a kijelzőn. Kigyullad két piros jelfény, a  és a  . Ez nem jelent hibát; csak egy figyelmeztetés, hogy a szűrőket meg kell tisztítani a szárítást követően.	Tisztítsa meg a szűrőket és ürítse ki a kondenzvíz-tartályt.

Írja le a hibakódot (pl. E0, E1), kapcsolja ki a szárítógépet és hívja fel a legközelebbi márkaszervizet (call centert).

Hangok

INFORMÁCIÓ!

A szárítás kezdeti fázisában a kompresszor és a hőszivattyú okozhat zajt, de ez nem befolyásolja a készülék működését.

Zümmögő hang: a kompresszor zaja, ami függ a programtól és a szárítási fázistól.

Berregő hang: a kompresszor időnként szellőztetésre kerül.

Szivattyúzás vagy a folyadék áramlásának hangja: a szivattyú a kondenzvizet a kondenzvíztartálya pumpálja.

Kattogó hang: a hőcserélő (kompresszor) automatikus tisztításának kezdete.

Dörgő vagy kopogó zaj: a centrifugázás során jelentkezhet, amikor a ruhákon keményebb részek is vannak (pl. gombok, cipzárok ...).

Szervizelés

Mielőtt szerelőt hívna

Amikor felveszi a kapcsolatot a szervizzel, kérjük mondja el a szárítógép típusát (1), kódját (ID számát) (2), modellszámát (3) és szériaszámát (4).

A szárítógép típusa, kódja, típusmegjelölése és sorozatszama a szárítógép ajtajának belső oldalán található adattáblán található.

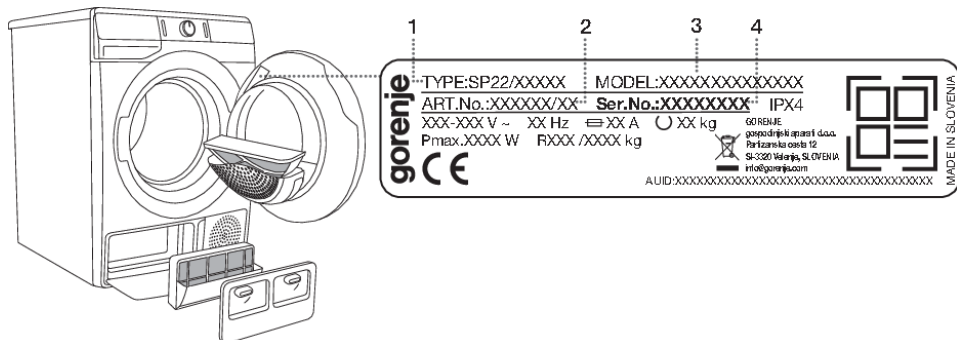

⚠ FIGYELMEZTETÉS!
Meghibásodás esetén kizárólag az arra felhatalmazott gyártók bevizsgált alkatrészeit használja.

⚠ FIGYELMEZTETÉS!
A szárítógép nem megfelelő csatlakoztatásából vagy használatából eredő javításokra vagy garancia-igényekre a garancia nem érvényes. Ilyen esetekben a javítás költségei a felhasználót terhelik.

💡 INFORMÁCIÓ!
A garancia nem fedezi a környezeti zavarok (villámcsapás, elektromos hálózat zavarai, természeti katasztrófák, stb.) miatt felmerülő hibákat.

További felszerelések és a karbantartáshoz szükséges kiegészítők megtekinthetők honlapunkon: www.gorenje.com.

TIPPEK A SZÁRÍTÁSHOZ ÉS A KÉSZÜLÉK GAZDASÁGOS HASZNÁLATÁHOZ

A szárítás leggazdaságosabb módja, ha a javasolt mennyiségű ruha szárítása történik minden egyes alkalommal (lásd a PROGRAMTÁBLÁZAT-ot).

Nem javasolt szárítógépben szárítani az olyan különösen kényes anyagokból készült ruhákat, amelyek a szárítás során deformálódhatnak.

Ruhaápoló szer használata nem szükséges, mert a ruhák a szárítás végén puhák és könnyűek lesznek. Ha a ruhákat szárítás előtt alaposan kifacsarja vagy kicentrifugázza, a szárítás időtartama rövidebb, az energia-felhasználás pedig alacsonyabb lesz. A megfelelő szárítási program kiválasztásával elkerülhető a ruhák túlszáradása, illetve a gyűrődések kiválasztásának problémái.

A szűrők rendszeres tisztításával optimális szárítási idő és minimális energia-felhasználás érhető el.

Kisebb mennyiségű vagy egy-egy darab ruha szárításakor lehetséges, hogy a szenzor nem érzékeli a ruhaneműk aktuális nedvességi szintjét. Ilyen esetekben javasolt a kisebb ruhadarabokat, illetve a kisebb mennyiségű ruhát szárazabb ruhákhoz való programmal, vagy az időzített programmal szárítani.

TIPIKUS FOGYASZTÁS TÁBLÁZAT

A táblázatban láthatók egy teszt adag ruhanemű szárítására és az ezzel járó energia-felhasználásra vonatkozó értékek, a mosógép különböző centrifuga-fordulatszámai mellett.

7 kg

Program	Töltés	Centrifuga [ford./perc]	Elektromos energia- felhasználás [kWh]	Szárítási idő [perc]
				7 kg
Pamut Standard	Teljes	1000	1,70	175
	Részleges	1400	1,08	115
	Kicsi	1000	1,00	108
	Kicsi	1400	0,87	95
Pamut Vasalásszáraz	Teljes	1000	1,30	135
	Részleges	1400	0,74	80
	Kicsi	1400	0,61	65
Műszál ruhák	Részleges	1000	0,59	65

8 kg

Program	Töltés	Centrifuga [ford./perc]	Elektromos energia- felhasználás [kWh]	Szárítási idő [perc]
				8 kg
Pamut Standard	Teljes	1000	1,94	195
	Részleges	1400	1,25	125
	Kicsi	1000	1,07	115
	Kicsi	1400	1,02	110
Pamut Vasalásszáraz	Teljes	1000	1,42	150
	Részleges	1400	0,85	90
	Kicsi	1400	0,65	74
Műszál ruhák	Részleges	1000	0,59	65

9 kg

Program	Töltés	Centrifuga [ford./perc]	Elektromos energia- felhasználás [kWh]	Szárítási idő [perc]
			9 kg	
Pamut Standard	Teljes	1000	2,15	225
	Részleges	1400	1,32	145
	Kicsi	1000	1,18	127
	Kicsi	1400	1,08	120
Pamut Vasalásszáraz	Teljes	1000	1,46	170
	Részleges	1400	0,88	110
	Kicsi	1400	0,69	90
Műszál ruhák	Részleges	1000	0,52	65

Program	Ruhamennyiség max./félöltés [kg]	Program időtartama [perc]	Elektromos energia-felhasználás [kWh]
Pamut Standard ☐	7/3,5	175/108	1,70/1,00
Pamut Standard ☐	8/4	195/115	1,94/1,07
Pamut Standard ☐	9/4,5	225/127	2,15/1,18

Pamut ruhákhoz való standard programok a jelenleg hatályban lévő EU 392/2012 rendeletnek megfelelően.

A Standard Pamut program ☐ normál nedvességtartalmú pamut ruhák szárítására szolgál. Energia-felhasználás tekintetében ez a leghatékonyabb program pamut ruhaneműk szárítására.

A ruhák típusa és mennyisége, az elektromos hálózat ingadozásai, valamint a környezet hőmérséklet és nedvességtartalom függvényében a táblázatban feltüntetett értékek eltérhetnek a végső felhasználónál mért értékektől.

Készletléti üzemmód

Ha a szárítógép bekapcsolását követően nem indít el egy programot, vagy nem tesz semmi egyebet, a szárítógép 5 perc elteltével automatikusan kikapcsol, hogy energiát takarítson meg. A (3) START/PAUSE gombon lévő jelfény villogni fog.

A kijelző akkor kapcsol be ismét, ha elforgatja a programválasztó gombot vagy megnyomja az (1) BE/KIKAPCSOLÁS gombot, illetve ha kinyitja a készülék ajtaját. Ha a program befejezése után 5 percig nem tesz semmit, a kijelző egység is kikapcsol. A (3) START/PAUSE gombon lévő jelfény villogni fog.

P_o = súlyozott fogyasztás kikapcsolt állapotban [W]	< 0,5
P_I = súlyozott fogyasztás készletléti üzemmódban [W]	< 0,5
T_I = készletléti idő [perc]	5,00



INFORMÁCIÓ!

Az alacsony hálózati feszültség és a különböző töltési mennyiségek befolyásolhatják a szárítás időtartamát; a kijelzőn látható hátralévő idő ezeknek megfelelően kerül módosításra a szárítás folyamata során.

A TERMÉK ENERGIACIMKÉJE ÉS ADATTÁBLÁJA

(modelltől függően)

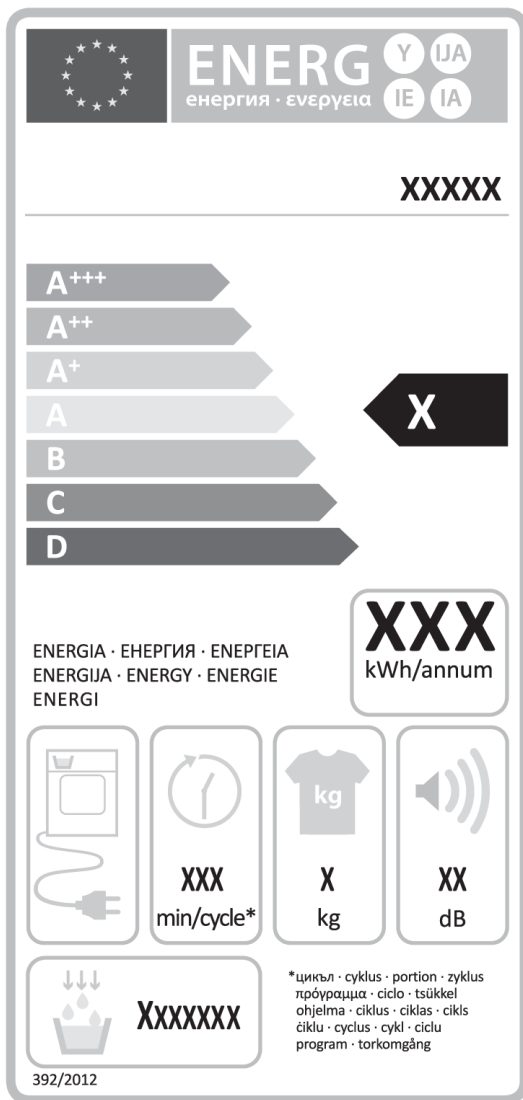

TERMÉKISMERTETŐ ADATLAP a 392/2012 Európai Bizottsági rendeletnek megfelelően
(modelltől függően)

Jelmagyarázat

A	Modell azonosító	XXXXXX
B	Kondenzációs szárítógép Légkivezetéses szárítógép	YES=IGEN; NO=NEM YES=IGEN; NO=NEM
C	Automata háztartási szárítógép	YES=IGEN; NO=NEM
D	»EU ökocimke« az EC 66/2010 rendelet szerint	YES=IGEN; NO=NEM
E	Energia-felhasználás normál pamutprogramnál, teljes töltet mellett (E_{dry}) [kWh]	X,XX
F	Energia-felhasználás normál pamutprogramnál, részleges töltet mellett ($E_{dry1/2}$) [kWh]	X,XX
G	Energia-felhasználás kikapcsolt üzemmódban (P_0) [W]	X,XX
H	Energia-felhasználás bekapcsolva hagyott üzemmódban (standby – készenléti üzemmód) (P_1) [W]	X,XX
I	Bekapcsolva hagyott üzemmód időtartama [perc]	XX
J	A teljes és részleges töltet mellett használt normál pamutprogram az a standard szárítóprogram, amelyre az energia-cimkén és a termékismerető adatlapon szereplő információk vonatkoznak. A Cotton Standard (Pamut Standard) □ normál nedves pamut ruhaneműk szárítására alkalmas. Energiafelhasználás szempontjából ez a leghatékonyabb program pamut ruhaneműk szárítására.	
K	Súlyozott programidő (T_p) normál pamutprogramnál teljes és részleges töltés esetén [perc]	XX
L	Programidő normál pamutprogramnál teljes töltés esetén (T_{dry}) és részleges töltés esetén ($T_{dry1/2}$) [min]	XX/XX
M	Átlagos kondenzációhatékonyság (C_{dry}) / ($C_{dry1/2}$)	XX/XX
N	Súlyozott kondenzációhatékonyság (C_p)	XX
O	Beépíthető készülék	YES=IGEN; NO=NEM

160, Cotton Standard (Standard Pamut) programon □ teljes vagy féltöltéssel elvégzett standard szárítási ciklus alapján - a hatályos 392/2012/EU rendeletnek megfelelően, az EN 61121 szabvány szerint mérve.

Az aktuális energiafelhasználás függ a készülék használati módjától.

D-től (legkevésbé hatékony) A+++-ig (leghatékonyabb) terjedő skálán.

ÁRTALMATLANÍTÁS



A **csomagolás** környezetbarát anyagokból készült, amelyek a környezet veszélyeztetése nélkül újrahasznosíthatók, tárolhatók és megsemmisíthetők. A csomagolóanyagok ennek megfelelően vannak jelölve.

A terméken vagy a csomagolásán található **jelölés** azt jelenti, hogy a terméket nem szabad hagyományos háztartási hulladékként kezelni, hanem egy arra felhatalmazott, hulladék elektromos és elektronikus berendezések hasznosításával foglalkozó gyűjtőhelyen kell leadni.

Amikor a termék hasznos élettartama vegeen **ártalmatlanítja**, távolítsa el róla a csatlakozó kábeleket és semmisítse meg az ajtózatot, hogy az ajtó ne tudjon bezáródni (gyerekek biztonsága).

A termék megfelelő **ártalmatlanításával** elkerülhetők azok a környezet és emberi egészség vonatkozásban felmerülő negatív hatások, amelyek a termék nem megfelelő módon történő ártalmatlanítása nyomán következhetnek be. A termék ártalmatlanítására és újrahasznosítására vonatkozó további információkért forduljon a hulladékkezelésért felelős önkormányzati szervhez, a hulladékkezelő szolgáltathoz vagy az üzlethez, ahol a terméket megvásárolta.

gorenje

GORENJE gospodinjski aparati, d.o.o. Cím: Partizanska 12, 3320 Velenje, Szlovénia
Telefon: +386 (0)3 899 10 00 Fax: +386 (0)3 899 28 00 www.gorenje.com



864444-a7



Fenntartjuk az esetleges módosítások és hibák jogát a használati útmutatóban.