

**gorenje**

HU

# Üzemeltetési utasítások

## Mosogatógép

GV642D61

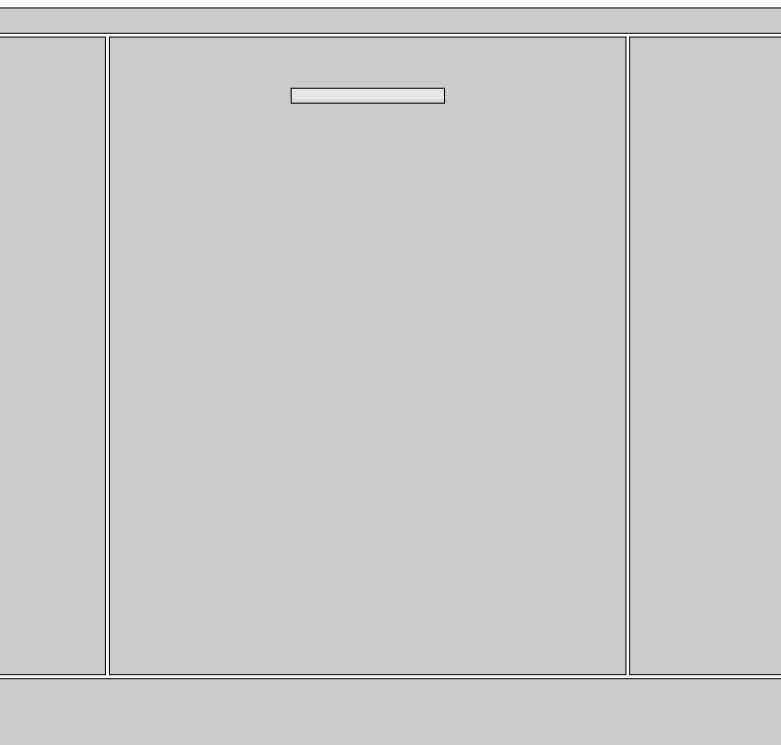

# Tartalomjegyzék

<b>Az Ön mosogatógépe .....</b>	<b>4</b>
<b>Biztonságra vonatkozó utasítások .....</b>	<b>5</b>
Beszerelés .....	6
Túlfolyás elleni védelem .....	6
Téli tárolás/szállítás .....	6
Csomagolóanyag .....	6
Ártalmatlanítás .....	6
<b>Az első használatba vétel előtt .....</b>	<b>7</b>
Vízkeménység .....	7
Alapbeállítások .....	8
Öblítőszer utántöltése .....	8
Sóval feltöltés .....	8
<b>Környezetbarát mosogatás .....</b>	<b>10</b>
Takarítson meg energiát és vizet .....	10
<b>A mosogatógép megtöltése .....</b>	<b>11</b>
Törékeny edények .....	11
A betöltés hatással van a végeredményre .....	11
A mosogatógép kosarai .....	11
Felső kosár .....	11
Alsó kosár .....	12
Evőeszköztartó kosár .....	13
<b>A mosogatógép használata .....</b>	<b>14</b>
Mosogatószer hozzáadása .....	14
Be/Ki .....	15
Programválasztás .....	15
Az opció kiválasztása .....	16
Indítás/leállítás .....	16
Ha további edényeket kíván a mosogatógépbe helyezni .....	17
Áramszünet .....	17
Miután befejeződött a program .....	17
A leghatékonyabb szárítás .....	17
A mosogatógép kiürítése .....	17
<b>Programtáblázat .....</b>	<b>18</b>
<b>Beállítások .....</b>	<b>19</b>
<b>Karbantartás és tisztítás .....</b>	<b>21</b>
Öblítőszer utántöltése .....	21
Sóval feltöltés .....	21
Szűrőtisztítás .....	22
A szórókarok tisztítása .....	22
A mosogatógép külsejének tisztítása .....	23
<b>CLn - A Öntisztítás program futtatása .....</b>	<b>23</b>
Az elzáródások eltávolítása .....	23
<b>Hibaelhárítás .....</b>	<b>25</b>

<b>Beüzemelés .....</b>	<b>31</b>
Biztonságra vonatkozó utasítások .....	31
Beállítás .....	31
Csatorna csatlakozás .....	32
Víz csatlakozás .....	32
Villamos csatlakoztatás .....	33
<b>Szervizelés .....</b>	<b>34</b>
<b>Műszaki adatok és energiabesorolási címkézés .....</b>	<b>35</b>
Műszaki adatok .....	35
A fogyasztók tájékoztatása .....	35
A testintézetre vonatkozó információ .....	35

# Az Ön mosogatógépe

Helyezze üzembe a mosogatógépet, lásd a *Beüzemelés*. fejezetet. Ezután nyissa ki az ajtót, és nyomja meg a  gombot.

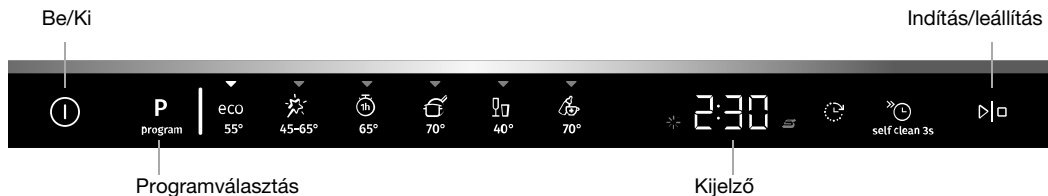

A mosogatógép első bekapcsolásakor fontos, hogy a hatékony tisztítás érdekében a helyes beállításokat válassza. Lásd *Az első használatba vétel előtt* fejezetet.



## Programok

-  Eco 55°
-  Auto 45-65°
-  1h 65°
-  Intenzív 70°
-  Üveg 40°
-  Higiénia 70°

## Opciók

-  Késletett indítás
-  Gyorsmosás

## Speciális programok

**self clean 3s** Öntisztítás

## A kijelzőn megjelenő információk

Lásd itt: *Karbantartás és tisztítás*.

 Öblítőszer utántöltése

 Sóval feltöltés

**CLn** A Öntisztítás program futtatása

## FIGYELEM!

A vezérlőpanel csak akkor reagál a használatra, ha az ajtó nyitva van.

## Biztonságra vonatkozó utasítások

- Olvassa el az üzemeltetési utasításokat és tartsa biztonságos helyen!
- Standard terítékek száma: 14
- Tilos a mosogatógépet az üzemeltetési utasításokban leírtaktól eltérő célra felhasználni.
- A mosogatógép ajtóba és a mosogatógép kosárba kizárólag edényeket rakjon.
- Soha ne hagyja nyitva a mosogatógép ajtaját, mert valaki megbotolhat benne. Tolja be a kosarakat, kiküszöbölve a mosogatógép felborulásának kockázatát.
- Kizárólag mosogatószert használjon!
- A berendezést 8 esztendősnél idősebb gyermek, továbbá csökkent fizikai vagy mentális képességű, memóriazavarban szenvedő, illetve tapasztalattal és háttértudással nem rendelkező személy is használhatja. Az ilyen felhasználót vagy felügyelni kell, vagy pedig tájékoztatni kell a berendezés használatát és az esetlegesen fellépő kockázatokat illetően. A berendezést gyermek felügyelet nélkül nem tisztíthatja.
- A sérült tápkábelt csak a gyártó szervizközpontja vagy hasonló szakképzettséggel rendelkező személy cserélheti ki.
- A mosogatógép kizárólag háztartásban, háztartási edények mosogatására használható. Minden egyéb jellegű felhasználása tilos.
- Soha ne helyezzen be oldószer maradványokat tartalmazó edényeket a mosogatógépbe, mivel ez robbanásveszélyt jelent. A mosogatógépbe berakott edényeken ne legyen továbbá hamu, viasz vagy kenőanyag.
- Figyeljen a gyermekekre. Ne engedje, hogy gyermek használja vagy játsszon a mosogatógéppel. Legyen nagyon körültekintő, amikor a készülék ajtaja nyitva van. Előfordulhat, hogy mosószer marad a készülék belsejében. A mosószer hozzáadása után azonnal indítsa el a mosogatógépet.



#### **FIGYELMEZTETÉS!**

A késeket és egyéb hegyes tárgyakat a hegyükkel lefelé helyezze el az evőeszköztartó kosárban vagy fektetve a többi kosárban.



#### **FIGYELMEZTETÉS!**

A gyermeket mindig felügyelje – a mosogatószer maró hatású!

## **Beszerezés**

Lásd itt: *Beüzemelés*.

## **Túlfolyás elleni védelem**

A túlfolyás elleni védelem elkezdki kiszivattyúzni a gépet, és kikapcsolja a vízellátást, ha a mosogatógép vízszintje meghaladja a normál szintet. Ha a túlfolyás elleni védelem aktiválódik, az F54 (Túltöltés) felirat jelenik meg a kijelzőn. Zárja el a vízcsapot, és vegye fel a kapcsolatot a legközelebbi szervizközponttal. (A mosogatógépen kívüli vízszivárgás elkerülése érdekében ne távolítsa el a dugót a konnektorból, amíg a tápvezeték vízcsapját nem zárta el!)

## **Téli tárolás/szállítás**

A mosogatógépet fagypont feletti hőmérsékleten tárolja, és nagyon hideg időben kerülje a nagy távolságra történő szállítást. A mosogatógépet állítva vagy a hátára fektetve kell szállítani.

A használt mosogatógép szállítása vagy hosszabb tárolás előtt először el kell távolítani a vizet a gépből.

## **Csomagolóanyag**

A külső csomagolás a készüléket védi szállítás közben. A csomagolóanyagok újrahasznosíthatók. A felhasznált nyersanyagok és a hulladék mennyiségének csökkentéséhez különítse el a különböző csomagolóanyagokat. Előfordulhat, hogy a forgalmazó visszaveszi a csomagolást újrahasznosításra, vagy elirányítja a legközelebbi újrahasznosítási központhoz. A használt csomagolóanyagok a következők:

- Hullámkarton, 100%-osan újrahasznosított anyagból.
- Expandált polisztirol (EPS) hozzáadott klór vagy fluor nélkül.
- A támasztékok kezeletlen fából készültek.
- A védő műanyag polietilénből (PE) készült.

## **Ártalmatlanítás**

A mosogatógépet az újrahasznosítást szem előtt tartva gyártjuk és címkézzük fel. Amikor a mosogatógép eléri hasznos élettartamának végét, és ártalmatlanításra szorul, azonnal használhatatlanná kell tenni. Húzza ki a tápkábelt, és vágja le a lehető legrövidebbre.

A mosogatógép megfelelő módon történő újrahasznosításával kapcsolatban lépjen kapcsolatba a helyi hatóságokkal.

# Az első használatba vétel előtt

## Vízkeménység

A megfelelő mosogatási eredmény elérése érdekében a mosogatógépet lágy (alacsony ásványianyag-tartalmú) vízre kell rákötni. A kemény víz fehér bevonatot képez az edényeken és a mosogatógépen.

### A vízkeménység ellenőrzése

A vízkeménységet német vízkeménységi fok (°dH), francia vízkeménységi fok (°fH), angol vízkeménységi fok (°eH) vagy millimól/liter (mmol/l) egységben szokás megadni.

Ha a víz keménységi foka meghaladja az 5°dH (9°fH / 6°eH / 0,9 mmol/l) értéket, akkor lágyítani kell. Erre automatikusan kerül sor a beépíthető vízlágyító segítségével. Az optimális működés biztosítása érdekében a vízlágyítót be kell állítani a víz keménységi fokához. A vízlágyító beállítását követően lágy víznek megfelelő mosogató- és öblítőszeradagot alkalmazzon.

A helyi víz keménységi fokáról a vízműveknél érdeklődhet.

Jegyezze fel a vízkeménységet: \_\_\_\_\_

°dH	°fH	°eH	mmol/l	Ajánlott beállítás
0-5	0-9	0-6	0,0-0,9	00
6-8	10-14	7-10	1,0-1,4	01
9-11	15-20	11-14	1,5-2,0	02
12-14	21-25	15-18	2,1-2,5	03
15-19	26-34	19-24	2,6-3,4	04
20-24	35-43	25-30	3,5-4,3	05
25-29	44-52	31-36	4,4-5,2	06
30-39	53-70	37-49	5,3-7,0	07
40-49	71-88	50-61	7,1-8,8	08
50	89	62	8,9	09

Ha a víz keménységi foka meghaladja az 50°dH (89°fH / 62°eH / 8,9 mmol/l) értéket, külső vízlágyító csatlakoztatását javasoljuk.

### Megnövekedett fogyasztás a regenerálás során

A mosogatógép beépített vízlágyítóját rendszeresen regenerálni kell, hogy megőrizze funkcióját. A regeneráció meghosszabbítja a mosogatóprogramot, és növeli az energia- és vízfogyasztást. Az, hogy a mosogatógép vízlágyítója milyen gyakran regenerálódik, a kiválasztott beállítástól függ.

Példa: ha az Eco 55° program 14°dH (25°fH / 18°eH / 2,5 mmol/l) vízkeménység mellett fut, a vízlágyító regenerálására rendszeres időközönként (7 mosogatási ciklus után) sor kerül, az energiafogyasztás 0,015 kWh-val nő, a vízfogyasztás 2,3 literrel több lesz, a program pedig 3 perccel tovább tart. A regenerálás a fűtésfázisban történik.

## FIGYELMEZTETÉS!

A kemény víz fehér bevonatot képez az edényeken és a mosogatógépben, ezért fontos, hogy megfelelő beállítást válasszon a vízlágyítóhoz. Lásd: Vízkeménység, *Beállítások* fejezet.

Soha ne használja a mosogatógépet üres sótartó rekeszsel, ha a víz keménységi foka meghaladja az 5°dH (9°fH / 6°eH / 0,9 mmol/l) értéket.

## Alapbeállítások

A mosogatógép első bekapcsolásakor fontos, hogy a hatékony tisztítás érdekében a helyes beállításokat válassza. Lásd *Beállítások* fejezetet.

Beállítás:

- Öblítőszer
- Vízkeménység
- TAB

## Öblítőszer utántöltése

Az öblítőszer használatával gyorsabb és eredményesebb az edények szárítása, továbbá a mosogatás hatékonyabb, az edények pedig foltmentesek lesznek.

Tölts fel az öblítőszerrekeszt öblítőszerrel az Öblítőszer 01 - 05 opció kiválasztása után.



1. Nyissa fel a mosogatószertartó fedelet.
2. Óvatosan tölts fel a rekeszt öblítőszerrel a **MAX** szintig.
3. Törölje le a rekesz környékén esetlegesen kifreccsent öblítőszer.
4. Szorosan csukja le a fedelet.

## Sóval feltöltés

A Vízkeménység 01 - 09 opció kiválasztása után adagoljon sót a sótartó rekeszbe.

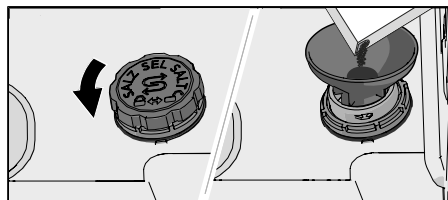

1. Távolítsa el a sótartó rekesz fedelét az óramutató járásával ellentétes irányba forgatva.
2. A mosogatógéphez csomagolt tölcserít helyezze a sótartó rekesz feltöltő nyílásba. Először kb. 1 l vizet töltsön bele.



3. Töltse fel elegendő sóval a sótartó rekeszt (max. 750 gram). Mosogatógéphez való speciális só használjon.
4. Az esetlegesen kiszóródott só-törölje le, hogy a fedelet szorosan vissza tudja csavarozni a helyére.

**FIGYELMEZTETÉS!**

A rozsdafoltok kialakulásának elkerülése érdekében a só hozzáadása után rögtön el kell indítani egy mosogatási programot.

# Környezetbarát mosogatás

## Takarítson meg energiát és vizet

A mosogatógép otthoni használata általában kevesebb energiát és vizet igényel, mint a kézi mosogatás.

### Ne öblítsen folyó víz alatt



Ne öblítse le az edényeket folyó víz alatt, mert ez fokozott energia- és vízfogyasztáshoz vezet. A mosogatógép betöltése előtt egyszerűen kaparja le a nagyobb élelmiszer-maradványokat.

### Válasszon környezetbarát mosószert

Olvassa el a csomagoláson található környezetvédelmi nyilatkozatot!

Ha túl sok mosószert, öblítőszeret és sót használ, csökkenhet a mosogatás hatásfoka, és a környezetet is nagyobb terhelés éri.

### A mosogatógépet teljesen feltöltve üzemeltesse

Takarítson meg energiát és vizet: a program futtatása előtt várja meg, amíg a mosogatógép megtelik (lásd a standard terítékek számát). Ha kellemetlen szagok jelentkeznek, használja az  1h 65° programot a  Gyorsmosás edényöblítési opcióval.

### A programokat futtassa alacsonyabb hőmérséklet-beállítással

Ha az edények csak kis mértékben szennyezettek, akkor választhatja az alacsony hőfokú programot.

### Válassza az – Eco 55° mosogatási programot

Ez a program alkalmas a hétköznapi használat során keletkezett szennyeződések eltávolítására, és a kombinált energia-és vízfogyasztás szempontjából ez a leghatékonyabb. A környezetbarát tervezésre vonatkozó európai uniós jogszabályoknak is megfelel.

A programot hatékony mosásra tervezték, a lehető legkevesebb energia és víz felhasználása mellett. Hosszú ideig mos, alacsony hőmérsékleten.

### Aktiválja a – TotalDry beállítást

A TotalDry beállítás aktiválásával lerövidítheti a mosogatási programot, és hatékonyabb szárítást érhet el. A beállítás a program végén automatikusan kinyitja a mosogatógép ajtaját. Várjon, amíg a mosogatógép jelzi, hogy befejeződött a program, és a mosogatógép kiürítése előtt várja meg, hogy lehűljenek az edények. (Ha a mosogatógép beépíthető, akkor a mellette lévő konyhabútoroknak is párábíróknak kell lenniük a mosogatógép párájával szemben.)

### Hideg vizes bekötés

Ha az épület fűtése olaj, áram vagy gáz használatával történik, akkor a mosogatógépet a hidegvíz-vezetékhez csatlakoztassa.

### Csatlakoztatás a melegvíz-vezetékhez

Ha az épület fűtése energiatakarékos módon, például központi fűtéssel, illetve napenergia vagy geotermikus energia használatával történik, akkor a mosogatógépet a melegvíz-vezetékhez csatlakoztassa (max. 70 °C). A melegvíz-vezetékhez való csatlakoztatás eredményeként csökken az energiatartalom.

### FIGYELEM!

Ne lépje túl a vízellátás megengedett hőmérsékletét. Bizonyos edények olyan anyagokat tartalmaznak, amelyek nem viselik el a magas hőmérsékletet. Lásd a *Törékeny edények* című részt a *Mosogatógép megtöltése* fejezetben.

# A mosogatógép megtöltése

## Törékeny edények

Bizonyos edények nem valók mosogatógépbe. Ennek számos oka lehet. Egyes anyagok nem bírják az erős hőt, másokban kárt okozhat a mosogatószer.

Kezelje óvatosan a kézzel készített tárgyakat, a törékeny dísztárgyakat, a kristály- és üvegedényeket, valamint az ezüstműből, rézműből, ónműből, alumíniumból, fából vagy műanyagból készült edényeket. Keresse a „Mosogatógépben mosható” jelölést az edényeken.

## A betöltés hatással van a végeredményre

Átgondoltan helyezze el az edényeket a mosogatógépben, hogy a lehető legalacsonyabb energia- és vízfogyasztás mellett a legjobb mosási és szárítási teljesítményt érhesse el. Gondoskodjon róla, hogy a mosogatógép az összes felületet elérhesse és megtisztíthassa, és a lehető legalaposabban megszárazthassa az edényeket.

- Az edényeket szennyezett felületükkel befelé és lefelé kell elhelyezni.
- Ne helyezze egymásra az edényeket.
- A bemélyedéssel rendelkező edényeket, például a bögréket, ferdén helyezze el, hogy az öblítővíz le tudjon folyni róluk. Ez a műanyag edények esetében is fontos.
- Ügyeljen arra, hogy a kisméretű tárgyak ne essenek át a mosogatógép kosarának rácsán. Helyezze ezeket az evőeszköztartó kosárba.

### FIGYELEM!

Győződjön meg róla, hogy a szórókarok szabadon forognak.

## A mosogatógép kosarai

A mosogatógép felső kosárral, valamint alsó kosárral és evőeszköztartó kosárral van ellátva.

*A kosarak megjelenése a mosogatógép elrendezésétől függően eltérő lehet.*

## Felső kosár

A felső kosárba poharat, csészét, tálat, és kistányért tegyen, a szennyezett felükkel befelé és lefelé! A borospoharakat a borospohártartó polcra, a késeket a jobboldali késtartóba tegye.

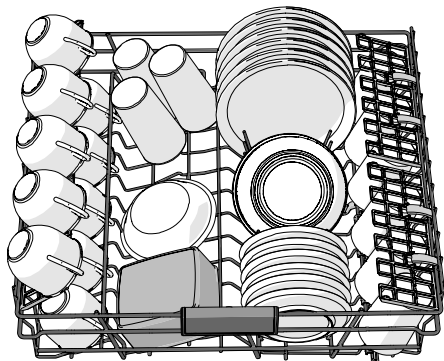

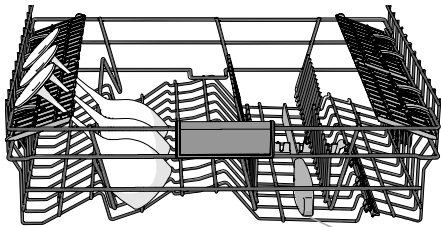

Késtartó állvány

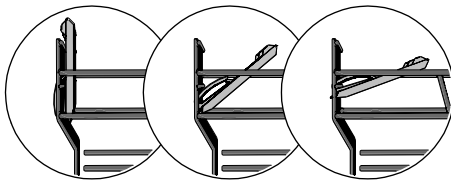

3 pozíció

## A felső kosár magasságának beállítása

1. Húzza ki a felső kosarat.
2. A kosár széleit két kézzel fogja meg és húzza felfelé.
3. A felső pozícióban megemelkedő felső kosár az alsó pozícióba fog esni.  
Tartsa szem előtt, hogy a kosár mindkét oldalát mindig azonos magasságra kell beállítani.

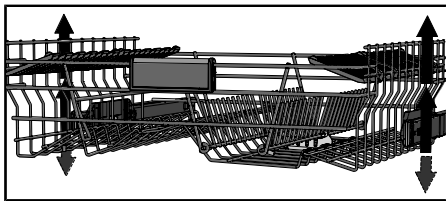

## Alsó kosár

Helyezzen tányért, kistányért, tálalóedényt, fazekat és (az evőeszköztartó kosárban lévő) evőeszközöket az alsó kosárba.

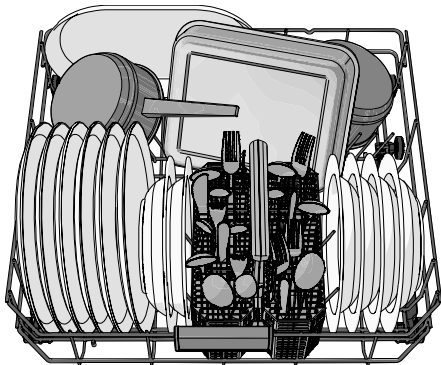

## Állítható tányértartók

Az állítható tányértartók lehajthatók, hogy megkönnyítsék a fazekak és tálak betöltését.

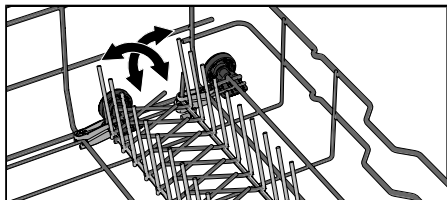

## Evőeszköztartó kosár

Az evőeszközöket a kések kivételével lefelé fordítva, a lehető legjobban szétterítve helyezze el. A kanalak ne boruljanak egymásba.

Helyezze az evőeszköztartó kosarat az alsó kosárba.

### Fedele evőeszköztartó kosár

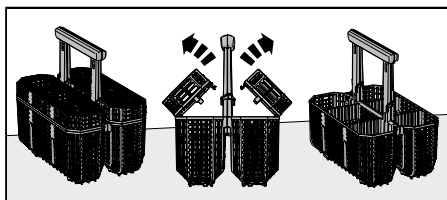

Az evőeszköztartó kosár fedele eltávolítható.

### Rugalmas evőeszköztartó kosár

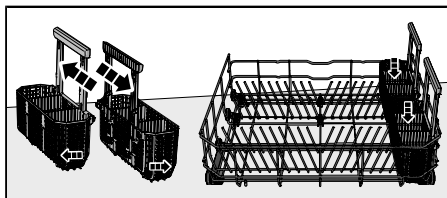

Az evőeszköztartó kosár rugalmas, és két részre szedhető szét, amelyek ezután az alsó kosár oldalára rögzíthetők.

# A mosogatógép használata

## Mosogatószer hozzáadása

Kövesse a mosószer csomagolásán található utasításokat. Ez a mosogatógép vízlágyítóval van felszerelve, ezért lágú víznek megfelelő mosószert és öblítőszert használjon.

Túl sok mosószer esetén csökkenhet a mosogatás határfoka, továbbá nagyobb a környezetterhelés.

## Mosogatószerrekesz

A mosószer rekeszének száraznak kell lennie a mosószer behelyezésekor.



Ha por állagú vagy folyékony mosogatószeret használ, adagoljon kis mennyiségű mosogatószeret az előmosáshoz használandó mosogatószer rekeszébe.

## FIGYELEM!

Kizárólag gépi mosogatószeret használjon! Kézi mosogatószer nem használható, mivel a képződő hab megakadályozza a mosogatógép eredményes működését.

## Minden az egyben mosószer

Sokféle minden az egyben mosószer kapható. Olvassa el figyelmesen a megvásárolt termék használati útmutatóját.

Aktiválja a TAB beállítást, és inaktiválja az Öblítőszer beállítást, ha öblítőszer tartalmazó minden az egyben mosogatószeret használ.

Rövid (75 percnél rövidebb időtartamú) program esetén nem javasolt mosótabletta használata. Ilyen esetben por vagy folyékony mosogatószeret használjon.

## FIGYELEM!

Optimális mosogatási és szárítási eredményt érhet el normál mosogatószer, valamint külön adagolt öblítőszer és só együttes használatával.

Ha kérdése merül fel a mosogatószerrel kapcsolatban, forduljon a mosogatószergyártóhoz.

Be/Ki

Indítás/leállítás

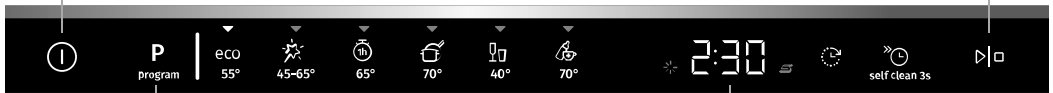

Programválasztás

Kijelző

**FIGYELEM!**

A vezérlőpanel csak akkor reagál a használatra, ha az ajtó nyitva van.

**Be/Ki**

Nyissa ki az ajtót és nyomja meg a **Be/Ki** gombot. Nyissa meg a vízcsapot is, ha el volt zárva.

**P Programválasztás**

Válasszon az edények típusának és a szennyezettségük mértékének megfelelő programot. A(z) Eco 55° mindig be van állítva előzetesen.

Nyomja meg a **P** gombot egyszer vagy többször, amíg a kívánt program aktiválódik. Ezt jelzőfény jelzi.

**ECO Eco 55°**

Ez a program alkalmas a hétköznapi használat során keletkezett szennyeződések eltávolítására, és a kombinált energia-és vízfogyasztás szempontjából ez a leghatékonyabb. A környezetbarát tervezésre vonatkozó európai uniós jogszabályoknak is megfelel.

A környezetbarát mosogatósról a *Környezetbarát mosogató* fejezetben olvashat bővebben.

Erősen szennyezett, nagyon zsíros edényekhez magasabb hőmérsékletű programot kell használni.

**Auto 45-65°**

A mosogatógép képes felmérni, hogy mennyire szennyezettek az edények és annak megfelelően állítja be a vízfelhasználást és a hőfokot. Új berendezés esetén a programot ötször le kell futtatni, mielőtt beáll a rendszer és a lehető legjobb teljesítményt nyújtja.

**1h 65°**

Gyors program a kissé odaszáradt maradékok eltávolításához. (A program nem alkalmas odaégett étel eltávolítására, például tepsikből.)

A TotalDry opció fontos szerephez jut a legjobb szárítási eredmények biztosítása tekintetében.

**Intenzív 70°**

Magas hőmérsékletű program nagyon szennyezett, zsíros edények, például serpenyő, fazék és sütőtepsi elmosogatóhoz. Ha ezek az edények nem töltik meg teljesen a mosogatógépet, akkor tányért és egyéb edényeket is rakhat melléjük.

## Üveg 40°

Kímélő, alacsony hőmérsékletű mosogatási program a kristályból/üvegből készült, törekeny tárgyakhoz. Mindig csak kis mennyiségű mosószert használjon, és úgy helyezze el a tárgyakat, hogy ne érhessenek egymáshoz a mosogatás során. Lásd még a *Törekeny edények részt A mosogatógép megtöltése* fejezetben. A rászáradt ételmaradékoktól mentes porcelán étkezéslet közvetlenül a használata után szintén elmosható ezzel a programmal.

## Higiénia 70°

Ez a program ideálisan használható abban az esetben, ha a kezelő rendkívül nagy higiéniai igényeket támaszt, például cumisüveg és vágódeszka mosogatásakor. A főmosás és az utolsó öblítés egyaránt magas hőmérsékleten történik.

## self clean 3s Öntisztítás



Öntisztító program a mosogatógép üstjének, szűrőkarjainak és azok csöveinek tisztításához.

A program normál mosogatószerrel vagy citromsavval együtt futtatható (ha nincs edény a készülékben). A kereskedelmi forgalomban speciális mosogatógép-tisztító szerek is kaphatók. A vízkő eltávolítására vonatkozó utasításokat lásd: *A mosogatógép belső tere* című rész, *Karbantartás és tisztítás* fejezet.

A mosogatógép rendszeres időközönként jelzi, hogy a(z) Öntisztítás opciót futtatni kell.



Nyomja meg és tartsa lenyomva a self clean 3s gombot, amíg a CLn meg nem jelenik a kijelzőn a program kiválasztásához.

## Az opció kiválasztása

Nyomja meg az aktiválni kívánt opciókat (, ). (A rendelkezésre álló opciók programonként eltérőek.)

## Késletett indítás

A Késletett indítás kiválasztása esetén a mosogatógép az ajtó becsukása és a  gomb megnyomása után 1–24 órával indul el.

1. Nyomja meg egyszer a  gombot a Késletett indítás aktiválásához. Nyomja meg többször vagy tartsa lenyomva a kívánt óraszám beállításához. A Késletett indítás ideje jelenik meg a kijelzőn.
2. Nyomja meg a  gombot. Csukja be az ajtót. Az időzítő visszaszámol, és a mosogatógép a kiválasztott késletetés után elindul.

Ha törölni szeretné a Késletett indítás opciót, nyissa ki az ajtót, majd nyomja meg és három másodpercig tartsa lenyomva a  gombot.

*Az opció nem érhető el a következőkhöz: Öntisztítás*

## Gyorsmosás

Ez az opció lerövidíti a program időtartamát, azonban több áramot és vizet fogyaszt.

Nyomja meg a  gombot az opció aktiválásához. Frissített programidő jelenik meg a kijelzőn.

*Nem érhető el a következőkhöz: Auto 45–65°, Üveg 40°, Higiénia 70°, Öntisztítás*

## Indítás/leállítás

Nyomja meg a  gombot. A kijelző villogni kezd, jelezve, hogy a mosogatógép készen áll az indításra. Csukja be megfelelően az ajtót, különben a mosogatógép nem indul el.



## Program leállítása vagy megváltoztatása

Nyissa ki az ajtót. Ha meg akarja szakítani vagy módosítani szeretné a programot a mosogatógép elindítása után, nyomja meg a ▶<sup>□</sup> gombot, és három másodpercig tartsa lenyomva.

Töltse fel a készüléket új mosogatószerrel, ha a mosogatószer-adagoló fedele kinyílt. Ezután válasszon ki egy új programot, nyomja meg a ▶<sup>□</sup> gombot, és csukja be az ajtót.

## Fennmaradó idő

A program és az opciók kiválasztása után megjelenik a kijelzőn az az időtartam, ameddig a program a legutóbbi használat során tartott.

## Ha további edényeket kíván a mosogatógépbe helyezni<sup>1)</sup>

Nyissa ki az ajtót. A mosogatógép automatikusan leáll. Helyezze be az edényeket, és csukja be az ajtót. A mosogatógép kis idő múlva folytatja a programot.

## Áramszünet

Ha a mosogatógép egy mosogatási program futása közben áramszünet miatt kikapcsol, a program az áramellátás helyreállítása után folytatódik. Ha az áramellátás szállítás közben szűnik meg, a program megszakad.

Ha az ajtó több mint 2 percig van nyitva a szállítás során, a program megszakad.

## Miután befejeződött a program

A program végét egy rövid hangjelzés jelzi. A fejezet *Beállítások* írja le, hogy miként változtatható meg ez a funkció.

A mosogatógép ajtajának kinyitása és a program befejeződése után az „End” felirat jelenik meg a kijelzőn.

A program végeztével a mosogatógép automatikusan kikapcsol. A vízcsapot minden használat után zárja el.

## A leghatékonyabb szárítás

- Töltse meg teljesen a mosogatógépet.
- A bemélyedéssel rendelkező edényeket, például a bögréket, ferdén helyezze el, hogy az öblítővíz le tudjon folyni róluk. Ez a műanyag edények esetében is fontos.
- Töltse fel a készüléket öblítőszerrel, vagy növelje az öblítőszer adagolását.
- Aktiválja a(z) TotalDry beállítást. Lásd: *Beállítások* fejezet.
- Mielőtt kivenné az edényeket a mosogatógépből, várja meg, hogy megszáradjanak.









## A mosogatógép kiürítése

A forró porcelán törékenyebb. Mielőtt kivenné az edényeket a mosogatógépből, várja meg, hogy megszáradjanak.

Először az alsó kosárból vegye ki az edényeket, hogy ne csepegjen víz a felső kosárból az alsó kosárban lévő edényekre.

<sup>1)</sup> Ne töltsön be több edényt, ha a mosogatószer-adagoló fedele nyitva van.

# Programtáblázat

Programok	Mosogatószer (ml)	Opciók	Előmosások száma	Főmosás	Öblítések száma	Utolsó öblítés	Fogyasztási adatok <sup>1)</sup>		
							Mosogatósi idő (kb. óra:perc)	Energia (kb. kWh)	Vízfogyasztás (liter)
eco Eco 55° <sup>2)</sup>	25			55 °C	2	49 °C	3:10	0,83	9,7
 Auto 45-65°	25		1-2	45-65 °C	2-3	60 °C	2:10-3:10	0,9-1,4	12,0-19,0
 1h 65°	25			65 °C	3	65 °C	1:00	1,1	13,0
 Intenzív 70°	25		2	70 °C	2	70 °C	2:50	1,6	15,5
 Üveg 40°	20			40 °C	2	50 °C	1:40	0,7	10,0
 Higiénia 70°	25			70 °C	2	70 °C	1:05	1,3	9,5

<sup>1)</sup> A fogyasztási adatok a bejövő víz hőfokától, a bepakolt edények méretétől, a bepakolt extra funkcióktól és egyéb tényezőktől függően változhatnak. AZ Eco 55° program adatai pontosak, a többi adat csak irányadó.

<sup>2)</sup> Ez a program alkalmas a hétköznapi használat során keletkezett szennyeződések eltávolítására, és a kombinált energia- és vízfogyasztás szempontjából ez a leghatékonyabb. A környezetbarát tervezésre vonatkozó európai uniós jogszabályoknak is megfelel.

<sup>3)</sup> TotalDry. Lásd itt: Beállítások.

# Beállítások

Nyissa ki az ajtót, és nyomja meg a  gombot.

A mosogatógép beállítási menüjének megnyitásához nyomja meg és tartsa lenyomva a **P** és a  gombot, amíg a SEt felirat meg nem jelenik a kijelzőn.

A menüben a  gombbal lépegethet.

A mosogatógép beállítási menüjének megnyitása

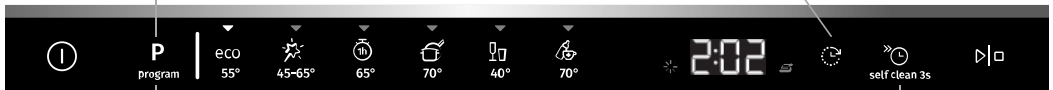

Alternatíva választása

Megerősítés / Következő beállítás

A menüből való kilépéshez ugorja át, vagy nyomja meg a  gombot.

Beállítások	Alternatívák	
2	Hangok és zajok	00 - 03
		A hangjelzés megerősíti a vezérlőpanel megnyomását. A mosogatási program befejeződését hangjelzés jelzi. <i>A hibáüzeneteket mindig hangos hangjelzés kíséri.</i>
3	Öblítőszer	00 - 05
		Az öblítőszer-adagolás beállítása. Az öblítőszer-adagolás a 00 (Ki) és a 05 (Nagy dózis) szint között állítható. Az öblítőszer adagolás fokozása: <ul style="list-style-type: none"> <li>Ha az edények foltosak.</li> </ul> Az öblítőszer adagolás csökkentése: <ul style="list-style-type: none"> <li>Ha az edényeken ragacsos, kék-fehér filmréteg található.</li> <li>Ha az edények csíkosak.</li> <li>Habképződés. Ha az Ön háztartásában lévő víz nagyon lágy, akkor az öblítőszer 50:50 arányban vízzel felhígítható.</li> </ul> <i>Gyári beállítás: 04</i>
4	Vízkeménység	00 - 09
		A vízlágyító beállítása. A víz keménységétől függő beállítást válasszon. Fontos, hogy ez a beállítás megfelelő legyen! Lásd a <i>Vízkeménység</i> részt az <i>Az első használatba vétel előtt</i> fejezetben. <i>Ha a vízkeménység nem éri el a 6°dH (10°fH / 7°eH / 1,0 mmol/l) értéket, válassza a 00 opciót. A vízlágyító kikapcsol, és nem kell sót adagolni a készülékbe.</i> <i>Gyári beállítás: 04</i>
5	TAB	00 (Be) 01 (Ki)
		Akkor aktiválja ezt a beállítást, ha öblítőszer tartalmazó minden az egyben mosogatószer használ.

Beállítások		Alternatívák	
			Ez a beállítás csökkenti az öblítőszer adagját, és befolyásolja a mosogatógép beépíthető vízlágyítójának regenerálási gyakoriságát. <i>Gyári beállítás: 00</i>
<b>6</b>	TotalDry	00 (Be) 01 (Ki)	A mosogatógép ajtaja automatikusan kinyílik, ami lerövidíti a program időtartamát, és elősegíti a száradást. Várjon, amíg a mosogatógép jelzi, hogy befejeződött a program, és a mosogatógép kiürítése előtt várja meg, hogy lehűljenek az edények. (Ha a mosogatógép beépíthető, akkor a mellette lévő konyhabútoroknak is párábíróknak kell lenniük a mosogatógép párájával szemben.) <i>Nem érhető el a következőkhöz: Higiénia 70°, Öntisztítás</i>
<b>F--</b>	Hibakód		Bármilyen hibaüzenet. <i>Amikor felhívja a szervizt, a munkatársak kérhetik, hogy adja meg a legutóbbi hibaüzeneteket.</i>
<b>rSt</b>	Visszaállítás a gyári alapértékekre		Az összes beállítást visszaállítja a gyári alapértékekre. Válassza az rSt opciót, és nyomja meg a $\blacktriangleright$ gombot.
<b>End</b>	Kilépés		A mosogatógép beállítási menüjéből való kilépéshez válassza az End opciót, és nyomja meg a $\text{☺}$ gombot.

# Karbantartás és tisztítás

## ✨ Öblítőszer utántöltése

Ha az öblítőszeret után kell tölteni, akkor a kijelzőn a fenti szimbólum világít.

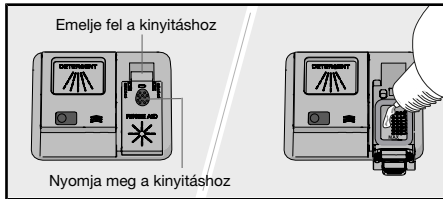

1. Nyissa fel a mosogatószerartó fedelet.
2. Óvatosan töltsé fel a rekeszt öblítőszerrel a **MAX** szintig.
3. Törölje le a rekesz környékén esetlegesen kifreccsent öblítőszeret.
4. Szorosan csukja le a fedelet.

A feltöltést követően eltarthat egy ideig, mire a szimbólum kialszik.

## ☞ Sól feltöltés

Ha a sót után kell tölteni, akkor a kijelzőn a fenti szimbólum világít.

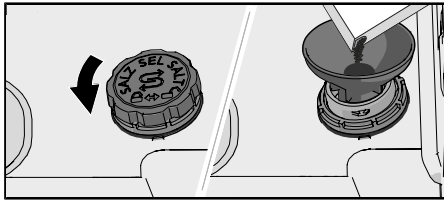

1. Távolítsa el a sóartó rekesz fedelét az óramutató járásával ellentétes irányba forgatva.
2. A mosogatógéphez kapott tölcserő helyezze a sóartó rekesz feltöltőnyílásába. (Vizet csak az első alkalommal kell hozzáadni.)
3. Töltsé fel elegendő sóval a sóartó rekeszt (max. 750 gram). Mosogatógéphez való speciális só használjon.
4. Az esetlegesen kiszóródott sót törölje le, hogy a fedelet szorosan vissza tudja csavarozni a helyére.

A feltöltést követően eltarthat egy ideig, mire a szimbólum kialszik.

## ⚠ FIGYELMEZTETÉS!

A rozsdafoltok kialakulásának elkerülése érdekében a só hozzáadása után rögtön el kell indítani egy mosogatási programot.

Soha ne öntsön mosogatószeret a sóartó rekeszbe. Ez tönkreteszi a vízlágyítót!

## Szűrőtisztítás

A szűrő a nagyobb méretű élelmiszer-maradékokat fogja fel, amelyek így nem jutnak el az ürítoszivattyúig. Ürítse ki a szűrőt szükség szerint. Erre annak függvényében és olyan rendszerességgel kell sort keríteni, amilyen gyakran a mosogatógépet használja.

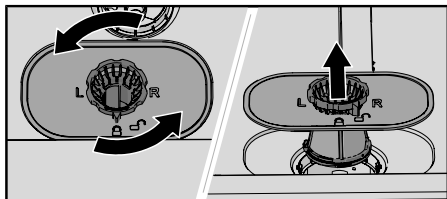

1. Fordítsa el a zárógyűrűt az óramutató járásával ellentétes irányban, és egyenesen felfelé húzva emelje ki a szűrőt.
2. Ürítse ki és tisztítsa meg a szűrőt.
3. Illessze vissza a szűrőt a helyére, majd forgassa el a zárógyűrűt az órajárással egyező irányban egészen addig, amíg az meg nem áll. Győződjön meg arról, hogy a szűrő élei megfelelően illeszkednek, záródnak.



### FIGYELEM!

A helytelenül felszerelt szűrő befolyásolhatja a mosogatás hatékonyságát. A mosogatógépet nem szabad a helyén lévő szűrő nélkül használni!

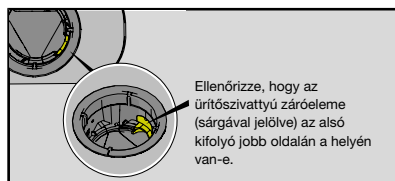

## A szórókarok tisztítása

A lyukak és a csapágycsapatok időnként megakadhatnak. A szennyeződésekkel túvel vagy hasonló eszközzel távolítsa el. A szórókarok alatt is vannak lyukak.

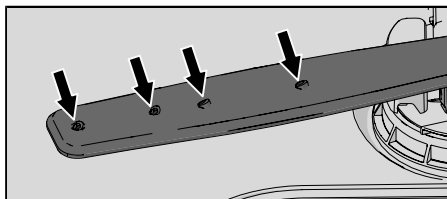

A tisztítás megkönnyítése érdekében a szórókarok eltávolíthatók. A tisztítást követően ne felejtse el a megfelelő módon visszahelyezni őket.

### Felső szórókar

- Húzza ki a felső kosarat.
- A szórókar felső kosárból történő eltávolításához az óramutató járásával ellentétes irányban csavarja ki a szórókarcsapágycsapatokat.

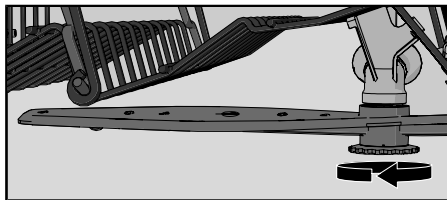

### Alsó szűrőkar

- Az alsó szűrőkart egyenesen húzza fel az eltávolításhoz.

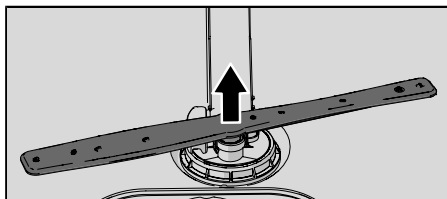

## A mosogatógép külsejének tisztítása

### Ajtó és ajtótmítés

Nyissa ki az ajtót. Rendszeresen tisztítsa meg az ajtó oldalait és az ajtótmítést egy enyhén benedvesített ruhával. A mosogatógép alsó, elülső szélén található ajtótmítést egy mosogatókefével tisztítsa meg.

### Vezérlő panel

Tartsa tisztán a vezérlőpanelt. Szükség esetén törölje le száraz vagy enyhén benedvesített ruhával. Soha ne használjon tisztítószereket – ezek megkarcolhatják a felületet.

## CLn - A Öntisztítás program futtatása

### A mosogatógép belső tere

A mosogatógép belső tere rozsdamentes acélból készült, és a rendeltetésszerű használat során tiszta marad (rendszeres használat mellett).

Ha kemény a víz, vízkő rakódhat le a mosogatógépben. Ha ez bekövetkezik, futtassa az Öntisztítás programot úgy, hogy két evőkanálnyi citromsavat tesz a mosogatószerkecsbe (a mosogatógép legyen üres). Kereskedelmi forgalomban külön mosogatógéptisztító szerek is kaphatók.

## Az elzáródások eltávolítása

### A szivattyú dugulásának megszüntetése

Ha a mosogatógépben a program befejezése után is van víz, akkor előfordulhat, hogy valami dugulást okozott a szivattyúban. Ilyenkor a következő hibaüzenet jelenik meg a kijelzőn: Vízkimeneti hiba.

1. Kapcsolja ki a gépet a  gombbal, és húzza ki a dugót a konnektorból.
2. Távolítsa el a szűrőt.
3. Merje ki a vizet a mosogatógép üstjéből.
4. Az ürítőszivattyú ellenőrzéséhez távolítsa el a sárga ürítőszivattyú- záróelemet az alsó kifolyó jobb oldalán. (Használjon fogót, ha szükséges.)
5. Forgassa el kézzel az ürítőszivattyú-záróelem mögött található szivattyúkereket. Óvatosan távolítson el minden éles tárgyat (pl. üveget).

6. Helyezze vissza az ürítoszivattyú-záróelemét. Helyezze vissza a szűrőt.
7. Dugja vissza a dugós csatlakozót.

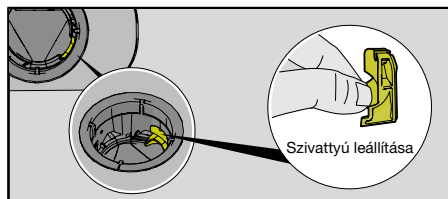

### FIGYELEM!

Ne felejtse el visszahelyezni a szivattyú záróelemét.

### A befolyócsőszűrő dugulásának megszüntetése

Ha a vízben kis részecskék láthatók, akkor lehetséges, hogy eldugult a befolyócső külső szűrője, aminek eredményeként a következő hibaüzenet jelenik meg: Vízbemeneti hiba.

1. Kapcsolja ki a gépet a  gombbal, és húzza ki a dugót a konnektorból.
2. Zárja el a vízcsapot.
3. Csavarja ki a befolyócsövet.
4. Óvatosan vegye ki a külső szűrőt a befolyócsőből, és tisztítsa meg.
5. Helyezze vissza a szűrőt, és ellenőrizze, hogy a tömítés megfelelő helyzetben van-e.
6. Csavarja be erősen a befolyócsövet a helyére.
7. Csatlakoztassa a dugót a fali aljzathoz, és nyissa ki a vízcsapot. Várjon egy kis ideig, hogy a nyomás kiegyenlítődjön, majd ellenőrizze az illesztés szivárgásmentességét.

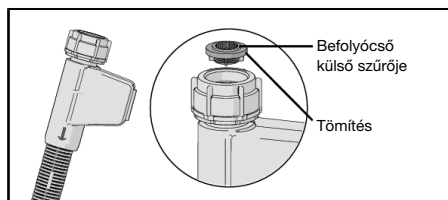



# Hibaelhárítás

Hibaüzenetek		Teendő
<b>F10</b>	Túltöltés	Tisztítsa meg az ürítoszivattyút. Lásd a <i>Karbantartás és tisztítás</i> fejezetet. Ha a probléma továbbra is fennáll, forduljon a legközelebbi szervizközpontoz.
<b>F11</b>	Vízkiemeneti hiba	Lásd a „Probléma” alatti „Víz marad a mosogatógépben” üzenetet az alábbi táblázatban. Ha a probléma továbbra is fennáll, forduljon a legközelebbi szervizközpontoz.
<b>F12</b>	Vízbemeneti hiba	Ellenőrizze, hogy a vízcsap ki van-e nyitva, és hogy a befolyócső külső szűrője nincs-e eldugulva. Lásd a <i>A befolyócsőszűrő dugulásának megszüntetése</i> című részt a <i>Karbantartás és tisztítás</i> fejezetben. Ha a probléma továbbra is fennáll, forduljon a legközelebbi szervizközpontoz.
<b>F40</b>	A bemeneti szelep szivárgása	Zárja el a vízcsapot, és forduljon a legközelebbi szervizközpontoz.
<b>F41</b>	Fűtőhiba 1	Zárja el a vízcsapot. Húzza ki a dugót a konnektorból, és forduljon a legközelebbi szervizközpontoz.
<b>F54</b>	Túltöltés	Zárja el a vízcsapot, és forduljon a legközelebbi szervizközpontoz. A mosogatógépen kívüli vízszivárgás elkerülése érdekében ne húzza ki a dugót a konnektorból, amíg a tápvezeték vízcsapját nem zárta el!
<b>F67</b>	Vízbemeneti hiba	Ellenőrizze, hogy a vízcsap ki van-e nyitva, és hogy a befolyócső külső szűrője nincs-e eldugulva. Lásd a <i>A befolyócsőszűrő dugulásának megszüntetése</i> című részt a <i>Karbantartás és tisztítás</i> fejezetben. Ha a probléma továbbra is fennáll, forduljon a legközelebbi szervizközpontoz.

A hibaüzenet törléséhez nyomja meg bármelyik gombot.

Probléma	Lehetséges kiváltó ok	Teendő
A vezérlőpanel megnyomásra nem reagál.	Az ajtó kinyitása után túl hamar nyomta meg a vezérlőpanelt.	Várjon egy picit és próbálkozzon újra.
	Az ajtó be van csukva.	Nyissa ki az ajtót. A vezérlőpanel csak akkor reagál a használatra, ha az ajtó nyitva van.
	A vezérlőpanel elszennyeződött.	Száraz vagy enyhén nedves ronggyal tisztítsa meg.
Az ajtót nem lehet becsukni.	A kosarak nincsenek megfelelően elhelyezve.	Győződjön meg róla, hogy a kosarak vízszintesen megfelelő módon legyenek elrendezve.
		Győződjön meg róla, hogy az edények ne akadályozzák meg, hogy a kosarak megfelelően a helyükre csússzanak.

Probléma	Lehetséges kiváltó ok	Teendő
	Az ajtózárral nem kattant a helyére és nem záródik.	Ellenőrizze az ajtózárat. Ha nem kattant a helyére és nem záródik, nyissa ki az ajtót. Nyomja meg és tartsa lenyomva a <b>P</b> és a $\triangleright$ gombot, amíg a kijelző elkezd visszaszámolni. Várjon, amíg a visszaszámolás véget ér (60 másodperc). Csukja be az ajtót. Ellenőrizze, hogy az ajtózárral a helyére kattant és záródik-e.
A mosogatógép nem indul el.	A $\triangleright$ gomb nem lett megnyomva.	Nyomja meg a $\triangleright$ gombot. A kijelző elkezd visszaszámolást.
	Az ajtó nincs rendesen becsukva.	Ellenőrizze.
	Kinyitotta a mosogatógépet, hogy további edényeket rakjon be, miközben folyamatban van egy program.	Csukja be az ajtót, és várjon. A mosogatógép kis idő múlva folytatja a programot.
	Az ajtózárral nem kattant a helyére és nem záródott be.	Ellenőrizze az ajtózárat. Ha nem kattant a helyére és nem záródik, nyissa ki az ajtót. Nyomja meg és tartsa lenyomva a <b>P</b> és a $\triangleright$ gombot, amíg a kijelző elkezd visszaszámolni. Várjon, amíg a visszaszámolás véget ér (60 másodperc). Csukja be az ajtót. Ellenőrizze, hogy az ajtózárral a helyére kattant és záródik-e.
	Ellenőrizze, hogy a Késletett indítás opció ki van-e választva.	Ha törölni szeretné a Késletett indítás opciót, nyomja meg és három másodpercig tartsa lenyomva a $\triangleright$ gombot.
	A villásdugó nincs bedugva a fali aljzatba.	Ellenőrizze.
	Valamelyik biztosító/megszakító kioldott.	Ellenőrizze.
Az edények nem tiszták.	A szűrőkarok nem forognak.	Győződjön meg róla, hogy az edények ne legyenek a szűrőkarok útjában.
	A szűrőkarok lyukai vagy csapágycsoportjai eltömődtek.	Tisztítsa meg a szűrőkarokat. Lásd a <i>Karbantartás és tisztítás</i> fejezetet.

Probléma	Lehetséges kiváltó ok	Teendő
	Nem megfelelő mosogatási program.	Válasszon ki egy magas hőmérsékletű programot a nagyon piszkos edényeken lerakódott zsír feloldásához, például az Intenzív 70°t.
	Nem megfelelő mosószer adagolás.	Az adagolást a vízkeménységhez kell igazítani. A túl sok vagy túl kevés mosószer nem megfelelő mosogatási eredményhez vezet.
	Régi mosószer. A mosószer romlandó termék.	Kerülje a nagy kiserelésű termékek alkalmazását.
	Az edényeket nem jól rakta be.	A porcelánedényeket ne takarja le tállal és hasonlóval. Ne helyezzen nagyon magas falú poharat a kosarak sarkába. Lásd: <i>A mosogatógép megtöltése</i> fejezet.
	A poharak és csészék felborultak a mosogatási program során.	Az edényeket úgy helyezze el, hogy azok stabilan álljanak.
	A szűrő eltömődött.	Tisztítsa meg a szűrőt.
	A szűrő nincs megfelelően beszerelve.	Ellenőrizze, hogy a szűrő megfelelően van-e beszerelve. Lásd: <i>Karbantartás és tisztítás</i> fejezet.
	Nem történt meg az ürítőszivattyú leállítása.	Ellenőrizze, hogy az ürítőszivattyú-záróelem (sárgával jelölve) az alsó kifolyó jobb oldalán a helyén van-e. Lásd: <i>Karbantartás és tisztítás</i> fejezet.
Foltok a rozsdamentes acél és ezüst tárgyakon.	Bizonyos élelmiszerek, mint pl. mustár, majonéz, citrom, ecet, só és öntetek, foltot hagyhatnak a rozsdamentes acélon, ha túl sokáig rajta maradnak.	Öblítse le az ilyen élelmiszer-maradékokat, ha nem indítja be azonnal a mosogatógépet. Fontolja meg a Gyorsmosás beállítású 1h 65° program használatát.
	A rozsdamentes acél foltot hagyhat az ezüsten, ha a mosogatás közben érintkeznek egymással. Az alumínium szintű foltokat hagyhat az edényeken.	A foltosodás és az elfénytelenedés elkerüléséhez különítse el a különböző fémekből, például az ezüstből, a rozsdamentes acélból és az alumíniumból készült edényeket.
Foltok vagy filmréteg az edényeken.	Nem megfelelő öblítőszer adagolás beállítás.	Lásd itt: <i>Beállítások</i> .

Probléma	Lehetséges kiváltó ok	Teendő
	A TAB beállítás aktiválódik, és a minden az egyben mosogatószer használata elégtelen szárítási hatással jár.	Aktiválja a minden az egyben mosogatószereseket, vagy inaktiválja a TAB beállítást, és tölts fel a rekeszt sóval és külön öblítőszerrel. Lásd az Öblítőszer részt a <i>Beállítások</i> fejezetben.
	A sótartó rekesz kiürült.	Tölts fel sóval a rekeszt. Lásd itt: <i>Az első használatba vétel előtt.</i>
	Nem megfelelő vízlágyító beállítás.	Lásd: Vízkeménység rész, <i>Beállítások</i> fejezet.
	A vízlágyítóból szivárog a só.	Ellenőrizze, hogy a sótartó rekesz fedele megfelelően van-e meghúzva. Ellenkező esetben forduljon a legközelebbi szervizközponthoz.
	A túl magas hőfok és/vagy túl sok mosószer bema­rást eredményezhet a kristály edényeken. Ez sajnos nem javítható, mindössze megelőzhető.	A kristály edényeket alacsony hőfokon és kis mennyiségű mosószerrel mosogassa. Lépjen kapcsolatba a mosószer gyártójával.
Az edényeken ragacsos, ké­k-fehér filmréteg található.	Az öblítőszer adagolás beállítás­a túl magas.	Csökkentse az adagolási mennyiséget. Lásd: <i>Beállítások</i> fejezet. Ha az Ön háztartásában nagyon lágy a víz, akkor az öblítőszer­et 50:50 arányban hígítsa fel vízzel.
Foltok maradnak hátra a mosog­atás után.	A rúzs és a tea nehezen eltávolítható.	Használjon folteltávolítót tartalmazó mosószert.
Mosószer marad a mosószer rekeszében a mosog­atás befejezése után.	A mosószer rekesze nedves volt a mosószer behelyezésekor.	A mosószer rekeszének száraznak kell lennie a mosószer behelyezésekor.
	A mosogatószerrekesz eldugult.	Ellenőrizze, hogy az edények nem akadályozzák-e a mosogatószerrekesz kinyitását.
Zörgő hang mosog­atás közben.	Az edényeket nem jól helyezte be, vagy a szórókarok nem forognak.	Győződjön meg róla, hogy az edények biztonságosan legyenek bepakolva. Forgassa meg a szórókarokat és ellenőrizze, hogy forognak-e.
Víz marad a mosogatógépben.	A szűrő eltömődött.	Tisztítsa meg a szűrőt.
	A szűrő nincs megfelelően beszerelve.	Ellenőrizze, hogy a szűrő megfelelően van-e beszerelve. Lásd: <i>Karbantartás és tisztítás</i> fejezet.

Probléma	Lehetséges kiváltó ok	Teendő
	Szennyeződés a szivattyúban.	Tisztítsa meg a szivattyút. Lásd itt: <i>Karbantartás és tisztítás</i> .
	Nem történt meg az ürítőszivattyú leállítása.	Ellenőrizze, hogy az ürítőszivattyú-záróelem (sárgával jelölve) az alsó kifolyó jobb oldalán a helyén van-e. Lásd: <i>Karbantartás és tisztítás</i> fejezet.
	A lefolyó megtekeredett.	A tömlő legyen csavarodástól és éles hajlításoktól mentes.
	Eldugult lefolyó.	Válassza le a kifolyócsövet azon a ponton, ahol a mosogatótálca a vízzárhoz csatlakozik. Győződjön meg arról, hogy nincs benne szennyeződés, és hogy az illesztés belső átmérője legalább 14 mm.
Kellemetlen szag a mosogatógép belsejében.	Szennyeződés a tömitések mentén és a sarkokban.	Tisztítsa meg mosogatókefe és fékezett habzású tisztítószer segítségével.
	Túl sokáig választott alacsony hőfokú programokat.	Futtasson egy magas hőmérsékletű programot havonta egyszer vagy kétszer. Esetleg futtasson öntisztító programot. Lásd: <i>Öntisztítás, A mosogatógép használata</i> fejezet.
Zsírlerakódás a mosogatógépben.	Túl sokáig választott alacsony hőfokú programokat.	Válasszon ki egy magas hőmérsékletű programot a nagyon piszkos edényeken lerakódott zsír feloldásához, például az Intenzív 70 <sup>o</sup> t, vagy futtasson egy öntisztító programot. Lásd: <i>Öntisztítás, A mosogatógép használata</i> fejezet.
Az edények nem eléggé szárazak.	A TotalDry beállítás nincs aktiválva.	Aktiválja a(z) TotalDry beállítást. Lásd: <i>Beállítások</i> fejezet.
	A mosogatógép nincs teljesen megtöltve.	Töltse meg teljesen a mosogatógépet.
	Az öblítőszer után kell tölteni vagy túl alacsony az adagolása.	Töltse fel a készüléket öblítőszerrel, vagy növelje az öblítőszer adagolását.

Probléma	Lehetséges kiváltó ok	Teendő
	A TAB beállítás aktiválódik, és a minden az egyben mosogatószer használata elégtelen szárítási hatással jár.	Aktiválja a minden az egyben mosogatószereket, vagy inaktiválja a TAB beállítást, és töltsse fel a rekeszt sóval és külön öblítőszerezrel. Lásd az Öblítőszerez rész a <i>Beállítások</i> fejezetben.

# Beüzemelés

Fontos, hogy olvassa el és tartsa be a lenti utasításokat. A beszerelést és bekötést a különálló beüzemelési utasítások szerint végezze el.

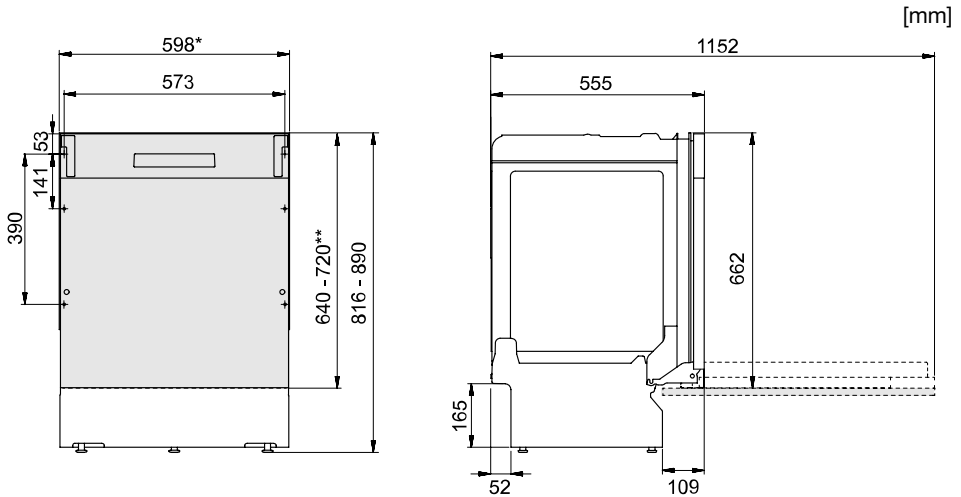

\*Távolítsa el a műanyag csikokat, ha a beszerelési hely mérete 596-598 mm.  
Legyen óvatos! A peremek élesek lehetnek. Viseljen védőkesztyűt!

\*\*Az ajtófedél hosszúsága.

*Névleges méretek. A valós méretek eltérőek lehetnek.*

## Biztonságra vonatkozó utasítások

- A villamos, víz és csatorna bekötést képzett szakember végezze el.
- Minden esetben tartsa be a vízre, csatornára és elektromos áramra vonatkozó érvényes előírásokat.
- Körültekintő módon járjon el a beszerelés során! Viseljen védőkesztyűt! A beszerelést minden esetben két személy végezze!
- Az esetleges vízszivárgás okozta károk megelőzése érdekében helyezzen egy cseppfelfogó tálcat a mosogatógép alá.
- Mielőtt beszerelné a mosogatógépet a végleges helyére, tesztelje a készüléket egy 1h 65° program lefuttatásával, Gyorsmosás beállítással. Győződjön meg róla, hogy a mosogatógép megtelik vízzel, és hogy a vizet leereszti a berendezés. Ellenőrizze, hogy nincs-e szivárgás az illesztéseknél.

### FIGYELMEZTETÉS!

A mosogatógép beszerelése során zárja el a vízellátást!

A munka időtartama alatt ki kell húzni a villásdugót, vagy áramtalanítani kell az aljzatot!

## Beállítás

- A beszerelési hely és a csatlakozások méreteit a külön beüzemelési utasításokban találja. A beszerelés előtt ellenőrizze a méretek megfelelőségét. Az ajtóburkolat magassága hozzáigazítható a készülék környezetéhez.

- A mosogatógépet kizárólag szilárd, stabil talajon állítsa fel. A mosogatógépet a talpak segítségével állítsa vízszintbe.
- Ha a mosogatógép beépíthető, akkor a mellette lévő konyhabútoroknak is párábíróknak kell lenniük a mosogatógép párájával szemben.
- Szerelje fel a védőfóliát a munkalap alá és fent a pereme köré. A védőfólia funkciója a munkalap nedvesség elleni védelme. (A védőfólia a zárt műanyag dobozban található.)
- Ügyeljen arra, hogy a készülék úgy legyen elhelyezve, hogy az ajtó szabadon ki tudjon nyílni, mert az akadályok megzavarhatják az ajtózár működését.
- Vegye figyelembe, hogy a fedélajtó felszerelése után szükség lehet az ajtórugók beállítására. Úgy állítsa be a bal és a jobb oldali ajtórugókat, hogy az ajtó egyensúlyi helyzetbe kerüljön.

## Csatorna csatlakozás

A mosogatógép megemelt helyre is beépíthető (az ergonomikus munkamagasság biztosítása érdekében). Ez azt jelenti, hogy a készülék úgy is elhelyezhető, hogy a kifolyó a mosogatógép alja alá is elvezethető, például közvetlenül padlóba szerelt lefolyóba elvezetve. A készülék integrált antiszifonnal van ellátva, amely megakadályozza, hogy a berendezésből mosási ciklus közben elszivárogjon a víz.

A kifolyó a mosogatótálca bűzelzárójában lévő csatlakozó csonkra is ráköthető. A csatlakozó csonk belső átmérője legalább 14 mm legyen.

A lefolyó maximum 3 m meghosszabbítható (a teljes hossza nem haladhatja meg a 4,5 m). Az illesztések vagy összekötő csövek belső átmérője legalább 14 mm legyen. A legjobb azonban, ha a lefolyót illesztések nélküli új tömlőre cserélteti le.

A kifolyócső egyetlen része sem lehet magasabban, mint 950 mm.

A kifolyócső csatlakoztatásához használjon tömlőbilincset. Ügyeljen arra, hogy a cső ne csavarodjon meg.

## Víz csatlakozás

Kizárólag a mosogatógéphez tartozó befolyócsövet használja. Ne használjon fel régi vagy egyéb tartalék tömlőt.

A befolyócsövet vízcsappal (elzáró csappal) kell ellátni. A vízcsap legyen könnyen hozzáférhető, hogy a mosogatógép mozgatása esetén el lehessen zárni a vízellátást.

A beszerelést követően nyissa ki a vízcsapot, és várjon kis ideig, hogy kiegyenlítődjön a nyomás. Ellenőrizze az illesztések szivárgásmentességét.

### Csatlakoztatás a hidegvíz-vezetékhez

Ha az épület fűtése olaj, áram vagy gáz használatával történik, akkor a mosogatógépet a hidegvíz-vezetékhez csatlakoztassa.

### Csatlakoztatás a melegvíz-vezetékhez

Ha az épület fűtése energiatakarékos módon, például központi fűtéssel, illetve napenergia vagy geotermikus energia használatával történik, akkor a mosogatógépet a melegvíz-vezetékhez csatlakoztassa (max. 70 °C). A melegvíz-vezetékhez való csatlakoztatás eredményeként csökken az energiafogyasztás.



#### FIGYELEM!

Ne lépje túl a vízellátás megengedett hőmérsékletét. Bizonyos edények olyan anyagokat tartalmaznak, amelyek nem viselik el a magas hőmérsékletet. Lásd a *Törékeny edények* című részt A mosogatógép megtöltése fejezetben.



## **Villamos csatlakoztatás**

A villamos csatlakoztatásra vonatkozó tájékoztatást a géptörzslapon találja meg. A villamosenergia-ellátásnak meg kell felelnie a specifikációnak.

A mosogatógép kizárólag földelt aljzathoz szabad csatlakoztatni.

A fali aljzatot a szerelési területen kívül, jól hozzáférhető helyen kell elhelyezni. Ne használjon hosszabbítót!

# Szervizelés

Mielőtt kapcsolatba lépne a szervizközponttal, olvassa el a *Hibaelhárítás* fejezetet. Ha olyan problémába ütközött, amelyet nem tud megoldani, kérjen segítséget a legközelebbi szervizközponttól, lásd: **www.gorenje.com**. Honlapunkon is található információ a cserealkatrészek elérhetőségével és a felhasználók által kivitelezhető javításokkal kapcsolatban.

Kapcsolatfelvétel esetén tüntesse fel a géptörzslapon található adatokat. Adja meg a cikkszámot (1) és a gyártási számot (2) is.

Kérjük, vegye figyelembe, hogy a nem szakemberek által végzett javítások veszélyeztethetik a felhasználók biztonságát, és befolyásolhatják a jótállást.

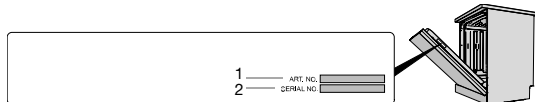

# Műszaki adatok és energiabesorolási címkézés

## Műszaki adatok

Magasság:	816-890 mm
Szélesség:	598 mm
Mélység:	555 mm
Tömeg:	30 kg <sup>1)</sup>
Standard terítékek száma:	14 <sup>2)</sup>
Víznyomás:	0,03-1,0 MPa
Villamos csatlakozás:	Lásd a típustáblát.
Névleges teljesítmény:	Lásd a típustáblát.

1) A tömeg az eltérő specifikáció alapján változhat.

2) Az EN 60436 szabvány szerint.

## A fogyasztók tájékoztatása

A termékkel kapcsolatos információk a [www.gorenje.com](http://www.gorenje.com) oldalon érhetők el, ahol az Európában energiacímke-köteles termékek nyilvántartására szolgáló (EPREL-) adatbázisra mutató hivatkozás is megtalálható. Azt is megteheti, hogy közvetlenül a <https://eprel.ec.europa.eu> webhelyre látogat el. Kövesse az utasításokat a modellnév alapján végzett kereséshez.

Lásd a sorozatszám táblán szereplő információkat. Jegyezze fel a modell nevét (3).

## A tesztintézetre vonatkozó információ

A termékkel kapcsolatos információk szerepelnek az Európában energiacímke-köteles termékek nyilvántartására szolgáló (EPREL-) adatbázisban, és e-mailben is megrendelhető (dishwashers@appliance-development.com).

A kérdésben tüntesse fel a sorozatszám táblán található adatokat. Adja meg a cikkszámot (1), a sorozatszámot (2) és a modell nevét (3).

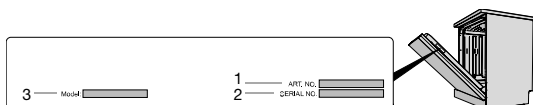

# **gorenje**

GORENJE gospodinjski aparati, d.o.o. • Partizanska 12, 3320 Velenje, Slovenia  
Phone: +386 (0)3 899 10 00 • Fax: +386 (0)3 899 28 00 • [www.gorenje.com](http://www.gorenje.com)



868360-a3



*Fenntartjuk a változtatáshoz való jogot.*