



Használati utasítás

Quality, Design and Innovation



[home.liebherr.com/fridge-manuals](http://home.liebherr.com/fridge-manuals)









# LIEBHERR

# A készülék áttekintése

## Tartalomjegyzék

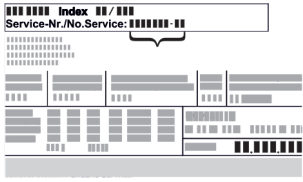
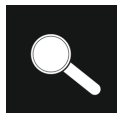
<b>1</b>	<b>A készülék áttekintése.....</b>	<b>2</b>
1.1	A szállítmány tartalma.....	2
1.2	A készülék és a felszereltség áttekintése.....	3
1.3	SmartDevice.....	3
1.4	A berendezés alkalmazási területe.....	3
1.5	Megfelelőségi nyilatkozat.....	4
1.6	A REACH-rendelet szerinti SVHC anyagok.....	4
1.7	EPREL adatbázis.....	4
<b>2</b>	<b>Általános biztonsági utasítások.....</b>	<b>4</b>
<b>3</b>	<b>Üzembe helyezés.....</b>	<b>6</b>
3.1	Készülék bekapcsolása (első üzembe helyezés)....	6
3.2	A felszerelések behelyezése.....	6
<b>4</b>	<b>Tárolás.....</b>	<b>6</b>
4.1	A tárolásra vonatkozó tudnivalók.....	6
4.2	Bortárolás.....	6
4.3	Tárolási vázlatok.....	6
<b>5</b>	<b>Takarékoskodás az energiával.....</b>	<b>11</b>
<b>6</b>	<b>Kezelés.....</b>	<b>11</b>
6.1	Kezelő- és kijelzőelemek.....	11
6.2	Navigáció.....	12
6.2.1	Navigáció gombokkal.....	12
6.2.2	Beállítási menü.....	12
6.2.3	Felhasználói menü.....	13
6.2.4	Értékek beállítása.....	13
6.2.5	Általános szabályok.....	13
6.3	Funkciók.....	13
6.3.1	Funkciók áttekintése.....	13
6.3.2	A készülék be- és kikapcsolása.....	14
6.3.3	WLAN.....	14
6.3.4	Hőmérséklet.....	15
6.3.5	Hőmérséklet mértékegysége.....	15
6.3.6	SabbathMode.....	15
6.3.7	HumiditySelect *.....	16
6.3.8	HumidityControl *.....	16
6.3.9	Intenzitás.....	17
6.3.10	Kijelző fényereje.....	17
6.3.11	Ajtóriasztó.....	17
6.3.12	Alarm Sound.....	18
6.3.13	Key Sound.....	18
6.3.14	Kijelzőzár.....	18
6.3.15	Nyelv.....	19
6.3.16	Info.....	19
6.3.17	Software.....	19
6.3.18	Gyári beállítások visszaállítása.....	20
6.4	Üzenetek.....	20
6.4.1	Figyelmeztetések.....	20
6.4.2	Emlékeztetők.....	22
<b>7</b>	<b>Felszereltség.....</b>	<b>22</b>
7.1	Biztonsági zár.....	22
7.2	Tartozékok.....	22
<b>8</b>	<b>Karbantartás.....</b>	<b>22</b>
8.1	Légcsere a FreshAir aktív szén-szűrőn keresztül....	22
8.2	Berendezés tisztítása.....	23
<b>9</b>	<b>Vevőinformációk.....</b>	<b>24</b>
9.1	Műszaki adatok.....	24
9.2	Működés közbeni zajok.....	24
9.3	Műszaki üzemzavar.....	24
9.4	Vevőszolgálat.....	26
9.5	Típustábla.....	26
<b>10</b>	<b>Üzemen kívül helyezés.....</b>	<b>26</b>
<b>11</b>	<b>Hulladékkezelés.....</b>	<b>26</b>
11.1	A készülék előkészítése hulladékként való kezelésre.....	26
11.2	A készülék hulladékként történő kezelése környezetbarát módon.....	26

A gyártó folyamatosan dolgozik az egyes típusok és modellek továbbfejlesztésén. Kérjük megértését azért, hogy a formai, műszaki és a felszerelést illető változtatás jogát fenntartjuk.

Ikon	Magyarázat
	<b>Olvasa el az útmutatót</b> Olvasa át figyelmesen az útmutatóban foglalt tudnivalókat, hogy új készülékének összes előnyét megismerhesse.
	<b>Teljes útmutató az interneten</b> Az interneten szereplő részletes utasítások az útmutató külső borítóján található QR-kóddal vagy a <a href="http://home.liebherr.com/fridge-manuals">home.liebherr.com/fridge-manuals</a> címen a szolgáltatási szám megadásával érhetők el. A szervizszám a típustáblán olvasható:  Fig. Példaként szolgáló ábrázolás
	<b>Ellenőrizze a készüléket</b> Az összes alkatrészt ellenőrizze, hogy nem sérült-e meg szállítás közben. Ha panasa van, vegye fel a kapcsolatot a kereskedővel vagy az ügyfélszolgálatl.
	<b>Eltérések</b> Ez az útmutató több típusra érvényes, ezért eltérések előfordulhatnak. Csillaggal (*) jelöltük meg azokat a bekezdéseket, amelyek csak bizonyos készülékekre érvényesek.
	<b>Kezelési útmutatások és a kezelések eredményei</b> A kezelési útmutatásokat ► jelöli. A kezelések eredményeit ▷ jelöli.
	<b>Videók</b> A készülékekről a Liebherr-Hausgeräte YouTube-csatornán érhetők el videófilmek.

Ez a használati útmutató a következőkre vonatkozik:

WPbl	42.. / 46.. / 50..
WPbli	50.. / 52..
WSbl	42.. / 46.. / 50..
WSbli	50.. / 52.. / 77..

## 1 A készülék áttekintése

### 1.1 A szállítmány tartalma

Az összes alkatrészt ellenőrizze, hogy nem sérült-e meg szállítás közben. Ha panasa van, vegye fel a kapcsolatot a kereskedővel vagy az ügyfélszolgálatl (lásd 9.4 Vevőszolgálat) .

A szállítmány a következőket tartalmazza:

- Alapberendezés
- Felszereltség (típustól függő)
- Szerelési segédanyag (típustól függő)

- „Quick Start Guide”
- „Installation Guide”\*
- Szerviz prospektus

## 1.2 A készülék és a felszereltség áttekintése

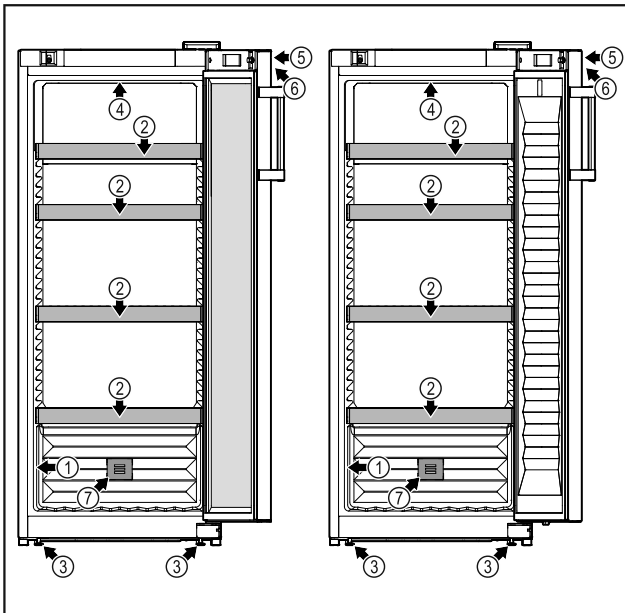

Fig. 1 WPbl 42.. / 46.. / 50..

WSbl 42.. / 46.. / 50..

- |                     |  |
|---------------------|--|
| (1) Típustábla      | (5) Zár                                |
| (2) Palacktartó     | (6) A hőmérséklet-kijelző kezelőelemei |
| (3) Állítólábak     | (7) FreshAir aktív szén-szűrő          |
| (4) Belső világítás |  |

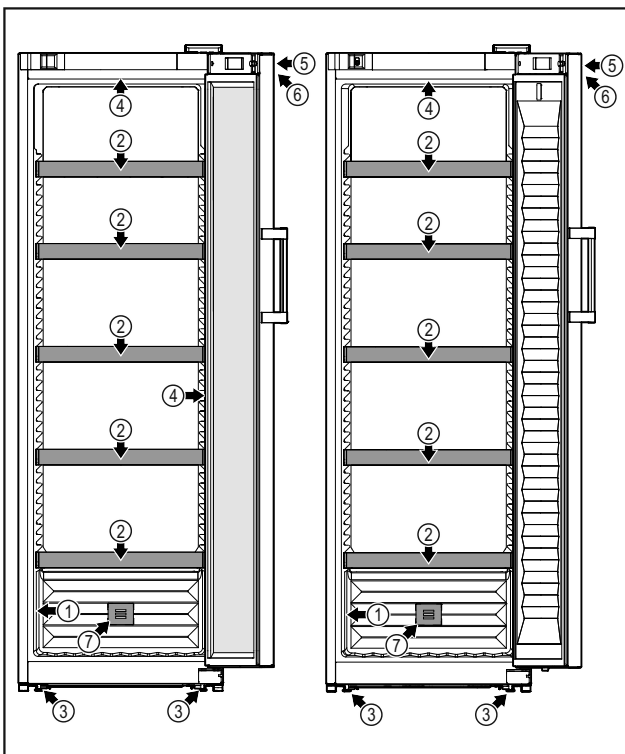

Fig. 2 WPbli 50.. / 52..

WSbli 50.. / 52.. / 77..

- |                      |  |
|----------------------|--|
| (1) Típustábla       | (5) Zár                                |
| (2) Palacktartó      | (6) A hőmérséklet-kijelző kezelőelemei |
| (3) Állítólábak      | (7) FreshAir aktív szén-szűrő          |
| (4) Belső világítás* |  |

## 1.3 SmartDevice

SmartDevice a borhűtő hálózatra történő kötésére szolgáló megoldás.

Ha készüléke SmartDevice-képes, vagy elő van rá készítve, akkor készülékét gyorsan és egyszerűen bekötheti a hálózatra a WLAN révén. A SmartDevice alkalmazással készülékét mobil végfelhasználói készülékkel kezelheti. A SmartDevice alkalmazásban további, kiegészítő funkciók és beállítási lehetőségek állnak rendelkezésre.

SmartDevice-képes készülék:\*

Készüléke rendelkezik SmartDeviceBox funkcióval. Ahhoz, hogy készülékét rákösse a WLAN-hálózatra, le kell töltenie a SmartDevice alkalmazást.\*

SmartDevice használatára előkészített készülék:\*

Készüléke elő van készítve a SmartDeviceBox funkcióval való használatra. Először be kell szereznie a SmartDeviceBox alkalmazást, és telepítenie kell. Ahhoz, hogy készülékét rákösse a WLAN-hálózatra, le kell töltenie a SmartDevice alkalmazást.\*



További információk a SmartDevice használatáról:

[smartdevice.liebherr.com](http://smartdevice.liebherr.com)

Szerezze be a SmartDeviceBox alkalmazást a Liebherr-Hausgeräte internetes boltjában:\*

[home.liebherr.com/shop/de/deu/smartdevicebox.html](http://home.liebherr.com/shop/de/deu/smartdevicebox.html)\*

Töltse le a SmartDevice alkalmazást:



Miután elvégezte a SmartDevice alkalmazás telepítését és konfigurálását, készülékét a SmartDevice alkalmazás segítségével, a készülék WLAN-funkciója révén (lásd 6.3.3 WLAN ) tudja csatlakoztatni WLAN-hálózatára.

### Megjegyzés

Az alábbi országokban a SmartDeviceBox nem használható: Oroszország, Fehéroroszország, Kazahsztán. A SmartDevice funkció nem áll rendelkezésre.

## 1.4 A berendezés alkalmazási területe

### Rendeltetészerű használat

A készülék kizárólag bor tárolására alkalmas házi vagy háztartási környezetben. Ilyennek számít pl. a következő használat

- személyzeti konyhákban, reggelit szolgáló penziókban,

# Általános biztonsági utasítások

- vendégek számára vidéki nyaralókban, szállodákban és más szálláshelyeken,
- élelmiszerellátásnál és hasonló nagykereskedelmi szolgáltatásnál.

A készülék élelmiszerek lefagyasztására nem alkalmas.

A készüléket nem beépített készülékként történő használatra tervezték.

Minden más alkalmazási mód tilos.

## Előre látható hibás használat

Az alábbi alkalmazások kifejezetten tilosak:

- Gyógyszerek, vérplazma, laboratóriumi preparátumok vagy hasonló, a 2007/47/EK gyógyszertermékekkel kapcsolatos irányelv hatálya alá tartozó anyagok és termékek hűtése és tárolása
- Alkalmazás robbanásveszélyes területeken

A készülék helytelen használata a tárolt áru károsodását vagy romlását okozhatja.

## Klímaosztályok

A készülék a klímaosztályok szerinti besorolásban a korlátozott környezeti hőmérséklet mellett használható. Az Ön készülékére vonatkozó klímaosztályt a típustáblán találja.

## Megjegyzés

- ▶ A zavartalan üzemeltetés biztosításához tartsa be a megadott környezeti hőmérsékleteket.

Klímaosztály	az alábbi környezeti hőmérsékleteken:
SN	10 °C – 32 °C
N	16 °C – 32 °C
ST	16 °C – 38 °C
T	16 °C – 43 °C
SN-ST	10 °C – 38 °C
SN-T	10 °C – 43 °C

## 1.5 Megfelelőségi nyilatkozat

A hűtőkör átesett a tömörségi vizsgálaton. A készülék megfelel a vonatkozó biztonsági előírásoknak, valamint a megfelelő irányelveknek.

Az EU közös piacán:\* A készülék megfelel a 2014/53/EU irányelvnek.\*

A GB piacán:\* A készülék megfelel a Radio Equipment Regulations 2017 SI 2017 No. 1206 előírásainak.\*

Az EU megfelelési nyilatkozat teljes szövege a következő internetcímen érhető el: [www.Liebherr.com](http://www.Liebherr.com)

Mivel a bortemperáló-berendezésekre nem léteznek energiahatékonysági irányelvek, az energiahatékonysági osztály megállapításánál a boros fiókokat pincefiókként értékeljük.

## 1.6 A REACH-rendelet szerinti SVHC anyagok

A következő linken ellenőrizheti, hogy az Ön készüléke tartalmaz-e a REACH-rendelet szerinti SVHC anyagokat: [home.liebherr.com/de/deu/de/liebherr-erleben/nachhaltigkeit/umwelt/scip/scip.html](http://home.liebherr.com/de/deu/de/liebherr-erleben/nachhaltigkeit/umwelt/scip/scip.html)

## 1.7 EPREL adatbázis

2021. március 1-jétől az energiafogyasztási címkézéssel és a környezettudatos tervezéssel kapcsolatos információk az európai termékadatbázisban (EPREL) találhatóak. A termékadatbázis a következő címen érhető el: <https://eprel.ec.europa.eu/>. Az oldal megkéri, hogy adja meg modelljének jelölését. A modell jelölését a típustáblán találja.

## 2 Általános biztonsági utasítások

Őrizze meg gondosan ezt a használati utasítást, hogy bármikor kéznél legyen, ha szükség van rá.

Ha továbbadja a készüléket, adja tovább a használati utasítást is a készülék következő tulajdonosának.

A készülék szabályszerű és biztonságos használata érdekében olvassa végig alaposan ezt a használati utasítást, mielőtt használatba veszi a készüléket. Mindig tartsa be a benne foglalt útmutatásokat, biztonsági utasításokat és figyelmeztető megjegyzéseket. Ezek a tudnivalók fontosak a készülék biztonságos és kifogástalan telepítéséhez és üzemeltetéséhez.

### A felhasználót fenyegető veszélyek:

- Ezt a készüléket gyerekek, csökkent fizikai, érzékelési és mentális képességű, valamint tapasztalattal és ismeretekkel nem rendelkező személyek csak felügyelet mellett használhatják, vagy ha oktatást kaptak a készülék biztonságos használatáról, és értik az ebből eredő veszélyeket. Gyerekeknek nem szabad a készülékkel játszani. A tisztítást és a felhasználói karbantartást ne végezzék gyerekek felügyelet nélkül. A 3 és 8 év közötti gyermekek végezhetnek be- és kirakodást a készüléknél. A 3 év alatti gyermekeket tartsa távol a készüléktől, hacsak nem állnak folyamatos felügyelet alatt.
- A csatlakozóaljzatnak könnyen hozzáférhetőnek kell lennie, hogy vész helyzetben a készüléket gyorsan le tudja választani a hálózatról. Ezért a készülék hátoldalának tartományán kívülre kell esnie.
- Amikor a készüléket leválasztja a hálózatról, mindig a csatlakozódugót fogja meg. Ne a kábelnél fogva húzza.

- Hiba esetén húzza ki a hálózati csatlakozót vagy kapcsolja le a biztosítékot.
- A hálózati csatlakozóvezetékét ne sértse meg. Ne működtesse a készüléket hibás hálózati csatlakozóvezetékkel.
- A készüléken csak a vevőszolgálattal vagy megfelelő képzettségű szakemberrel végeztesen javítást vagy bármilyen beavatkozást.
- A berendezést csak az útmutatóban lévő adatok alapján szerelje fel, csatlakoztassa és kezelje hulladékként.

## Tűzveszély:

- A készülékben lévő hűtőközeg (adatokat lásd a típustáblán) környezetbarát, de gyúlékony. A szivárgó hűtőközeg begyűlölhet.
  - A hűtőkör csővezetékét ne sértse meg.
  - A készülék belső terében ne foglalatoskodjon gyújtóforrásokkal.
  - A készülék belsejében ne használjon elektromos eszközöket (pl. gőztisztító készüléket, fűtőberendezést, jégkrémkészítőt stb.).
  - Ha a hűtőfolyadék kifolyik: a kilépés helyének közeléből távolítsa el a nyílt lángot vagy a gyújtóforrásokat. Jól szellőztesse ki a helységet. Értesítse a vevőszolgálatot.
- Ne tároljon a készülékben robbanékony anyagokat vagy éghető hajtógázzal, mint pl. propánnal, butánnal, pentánnal stb. működő szóródobozokat. Az ilyen flakonokat a tartalmukra vonatkozó rányomtatott adatok alapján, vagy a láng jelkép segítségével lehet felismerni. Az esetlegesen kiáramló gázokat az elektromos alkatrészek meggyújthatják.
- A készüléktől tartsa távol az égő gyertyát, lámpát és egyéb nyílt lángot használó eszközöket, mert ezek felgyújthatják a készüléket.
- Alkoholos italokat vagy egyéb alkoholtartalmú üvegeket csak jól lezárva tároljon. Az esetlegesen kilépő alkoholt az elektromos alkatrészek meggyújthatják.

## A berendezés eldőlhet és felborulhat:

- Az aljzatot, fiókokat, ajtókat stb. ne használja lépcsőnek, és ne támaszkodjon rá. Ez különösen érvényes a gyerekekre.

## Az ételkészítés megmérgeződhet:

- A túl sokáig tárolt ételkészítéket ne fogyassza el.

## Fagyást, érzéstelenséget és fájdalmat érezhet:

- Ne hagyja, hogy bőre hosszú időn keresztül érintkezzen a hideg felületekkel vagy a hűtött/fagyott áruval, vagy pedig tegyen védelmi intézkedéseket, pl. viseljen kesztyűt.

## Sérülés vagy kár keletkezhet:

- A forró gőz sérüléseket okozhat. A leolvasztáshoz ne használjon elektromos fűtő- vagy gőzsugaras tisztítókészülékeket, nyílt lángot vagy leolvasztó sprayt.
- Ne szedje le a jeget éles tárgyakkal.

## Zúzódásveszély:

- Az ajtó nyitásakor és zárásakor ne nyúljon a zsanérhoz. Beszorulhatnak az ujjai.

## A készüléken található jelek:



A jel a kompresszoron helyezkedhet el. A kompresszorban található olajra vonatkozik, és a következő veszélyre utal: lenyelve vagy a légutakba jutva halált okozhat. Ez az utasítás csak az újrahasznosításnál bír jelentőséggel. Normál üzemeltetés során semmilyen veszély nem áll fenn.



A jel a kompresszoron található, és a tűzveszélyes anyagok által jelentett veszélyt jelöli. Ne távolítsa el a matricát.



A készülék hátoldalán ilyen vagy ehhez hasonló matrica található. Arra utal, hogy az ajtóban és/vagy a házban vákuumos szigetelőpanelek (VIP) vagy perlitpanelek találhatóak. A megjegyzés csak az újrahasznosítás szempontjából lényeges. Ne távolítsa el a matricát.

## Tartsa be a többi fejezetben foglalt figyelemztetéseket és egyéb különleges utasításokat:

	VESZÉLY	egy közvetlenül fenyegető veszélyes helyzetet jelez, ami halált vagy súlyos testi sérüléseket okoz, ha nem kerül el.
	FIGYELMEZTETÉS	egy veszélyes helyzetet jelez, ami halált vagy súlyos testi sérülést okozhat, ha nem kerül el.
	VIGYÁZAT	egy veszélyes helyzetet jelez, ami könnyű vagy közepesen súlyos testi sérülést okozhat, ha nem kerül el.
	FIGYELEM	egy veszélyes helyzetet jelez, ami anyagi károkat okozhat, ha nem kerül el.
	Megjegyzés	hasznos tanácsokat és tippeket jelöl.

## 3 Üzembe helyezés

### 3.1 Készülék bekapcsolása (első üzembe helyezés)

Győződjön meg arról, hogy a következő előfeltételek teljesülnek:

- A készüléket felállította és csatlakoztatta.
- Eltávolította az összes ragasztócsíkot, öntapadós fóliát és védőfóliát, valamint a szállítási biztosításokat.

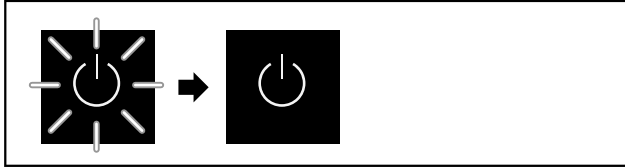

Fig. 3 Elindítási folyamat

A készenlét szimbóluma villog, amíg az elindítási folyamat be nem fejeződik.

A kijelzőn a készenlét szimbóluma látható.

Ha a készüléket a gyári beállításokkal szállítják ki, üzembe helyezéskor először a képernyő nyelvét kell kiválasztani.

A következő nyelvek állnak rendelkezésre:

- Német
- Angol
- Francia
- Spanyol
- Olasz
- Holland
- Cseh
- Lengyel
- Portugál

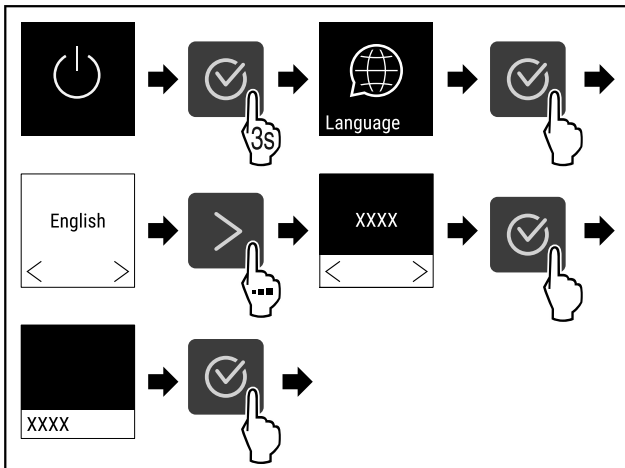

Fig. 4

- ▶ Végezze el a gyakorlati lépéseket (lásd Fig. 2776).

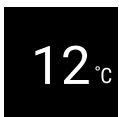

Fig. 5 \*

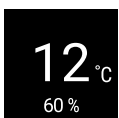

Fig. 6 \*

- ▷ A készülék be van kapcsolva, amint a képernyőn megjelenik a hőmérséklet.

### 3.2 A felszerelések behelyezése

#### Megjegyzés

A tartozékok Liebherr-Hausgeräte üzletében szerezhetők be a [home.liebherr.com/shop/de/deu/zubehor.html](http://home.liebherr.com/shop/de/deu/zubehor.html) internetcímen.

- ▶ Használja a mellékelt felszerelést, hogy a készülék optimálisan működjön.

## 4 Tárolás

### 4.1 A tárolásra vonatkozó tudnivalók

Tároláskor vegye figyelembe a következőket:

- Állítsa be a tárolólapokat a szükséges magasságba.
- Ügyeljen a maximális teherbírásra. (lásd 9.1 Műszaki adatok)
- A folyadékokat lezárva tárolja.

### 4.2 Bortárolás

A borok hosszú távú tárolásához 10 °C és 14 °C közötti hőmérséklet ajánlott.

Ezekon a hőmérsékleteken, amely a borospince hőmérsékleteinek felel meg, a bor optimálisan érik.

A különböző borfajtákhoz az alábbi fogyasztási hőmérsékletek ajánlottak.	
Vörösbor	14 °C – 18 °C
Rozébor	10 °C – 12 °C
Fehérbor	8 °C – 12 °C
Habzóbor, prosecco	7 °C – 9 °C
Pezsgő	5 °C – 7 °C

### 4.3 Tárolási vázlatok

#### 4.3.1 WPbl 42.. / WSbl 42..

A maximális darabszámú palack tárolása csak a megadott távolságokkal lehetséges.

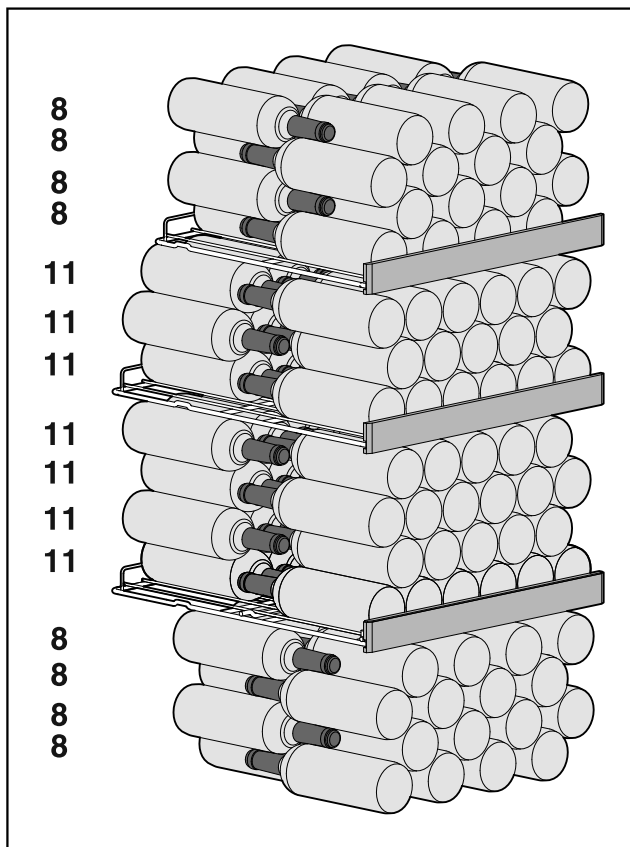

Fig. 7 Összesen 141 palack

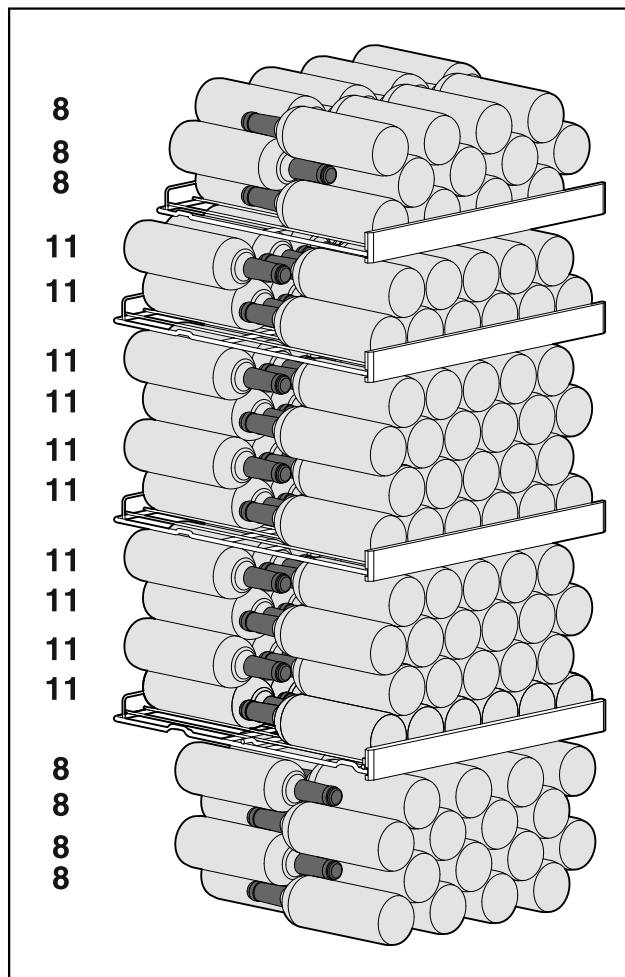

Fig. 9 Összesen 166 palack

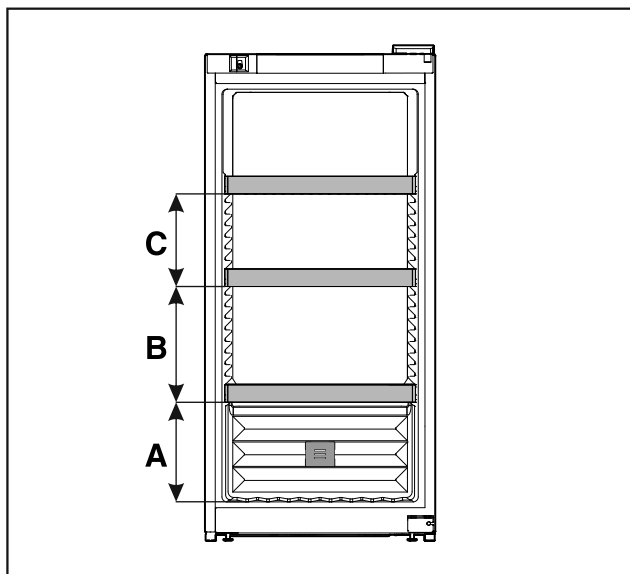

Fig. 8 A behelyezhető rácsok távolsága

	WPbl 42.. / WSbl 42..
A	260 mm
B	300 mm
C	240 mm

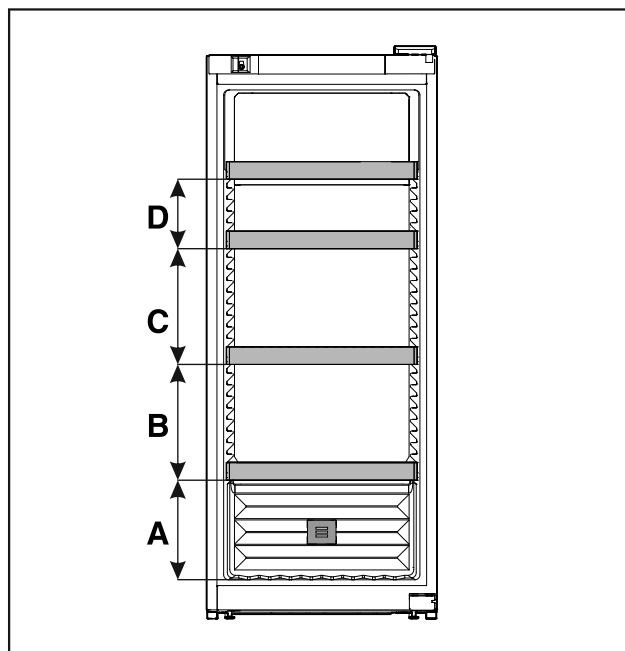

Fig. 10 A behelyezhető rácsok távolsága

	WPbl 46.. / WSbl 46..
A	260 mm
B	300 mm
C	300 mm

#### 4.3.2 WPbl 46.. / WSbl 46..

A maximális darabszámú palack tárolása csak a megadott távolságokkal lehetséges.

# Tárolás

	<b>WPbl 46.. / WSbl 46..</b>
<b>D</b>	180 mm

## 4.3.3 WPbl 50.. / WSbl 50..

A maximális darabszámú palack tárolása csak a megadott távolságokkal lehetséges.

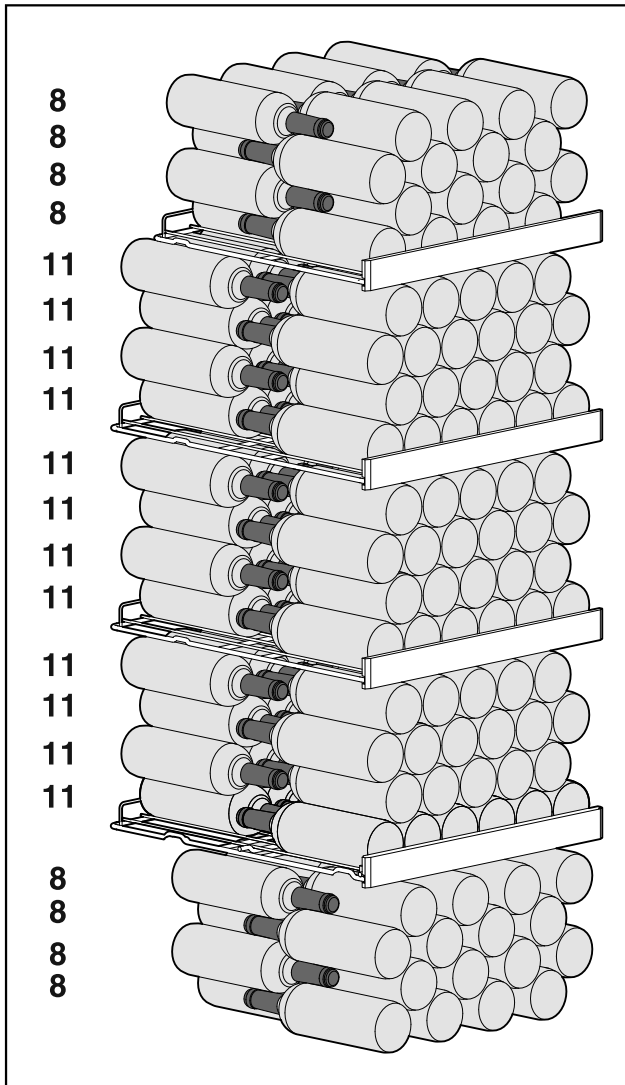

Fig. 11 Összesen 196 palack

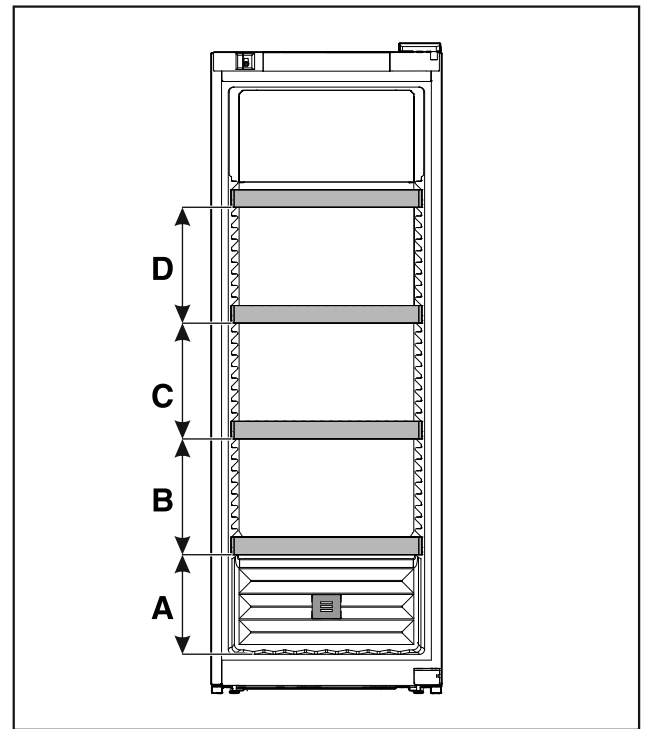

Fig. 12 A behelyezhető rácsok távolsága

	<b>WPbl 50.. / WSbl 50..</b>
<b>A</b>	260 mm
<b>B</b>	300 mm
<b>C</b>	300 mm
<b>D</b>	300 mm

## 4.3.4 WPbl 50.. / WSbl 50..

A maximális darabszámú palack tárolása csak a megadott távolságokkal lehetséges.



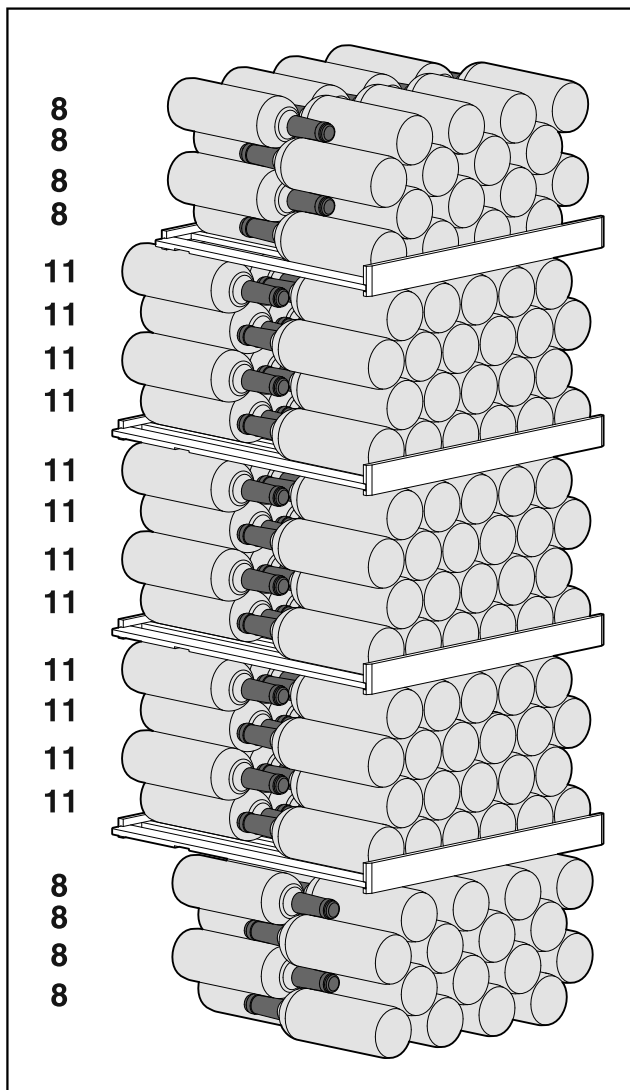

WPbli 50.. / WSbli 50..	
A	260 mm
B	300 mm
C	300 mm
D	300 mm

### WPbli 52.. / WSbli 52..

A maximális darabszámú palack tárolása csak a megadott távolságokkal lehetséges.

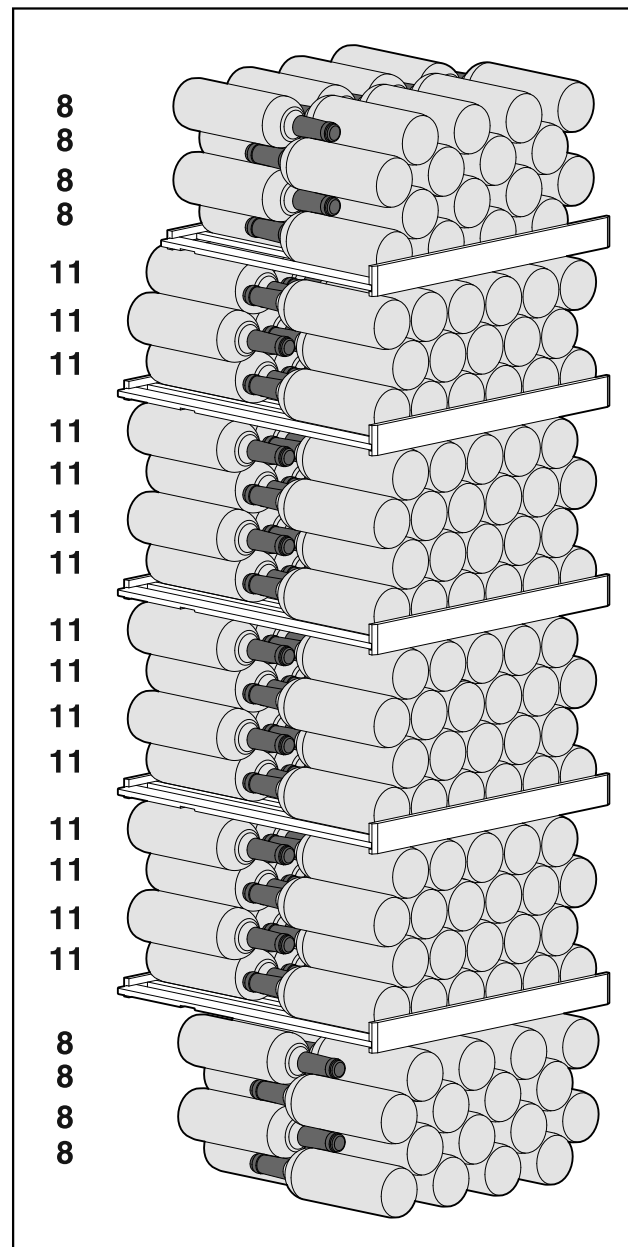

Fig. 13 Összesen 196 palack

Fig. 15 Összesen 229 palack

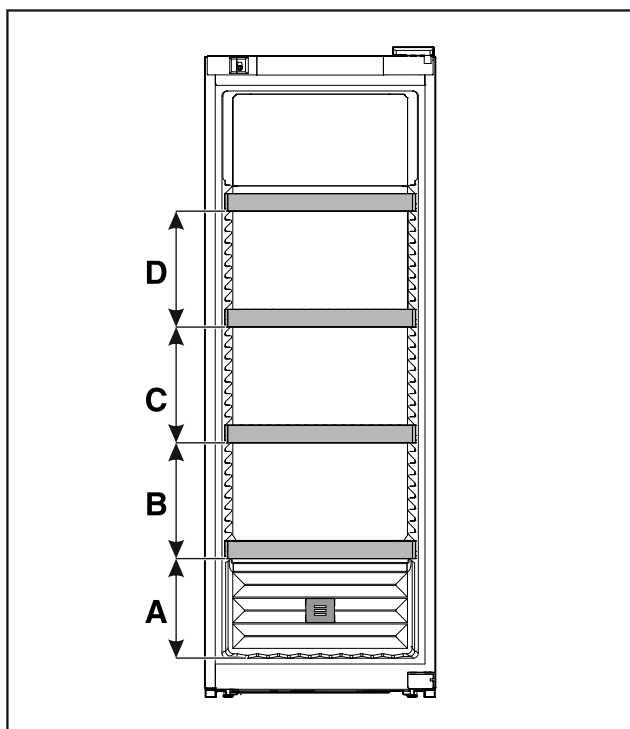

Fig. 14 A behelyezhető rácsok távolsága

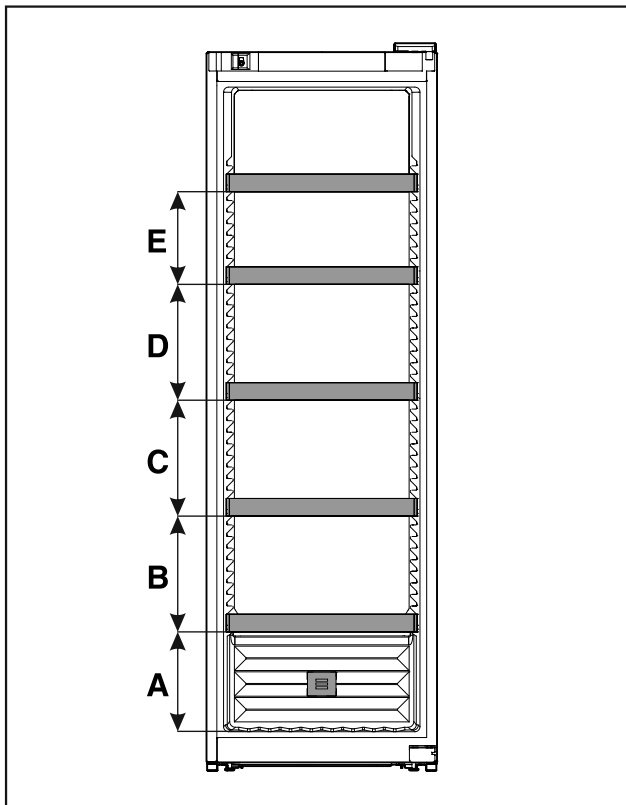

Fig. 16 A behelyezhető rácsok távolsága

	WPbli 52.. / WSbli 52..
A	260 mm
B	300 mm
C	300 mm
D	300 mm
E	240 mm

### WSbli 77..

A maximális darabszámú palack tárolása csak a megadott távolságokkal lehetséges.

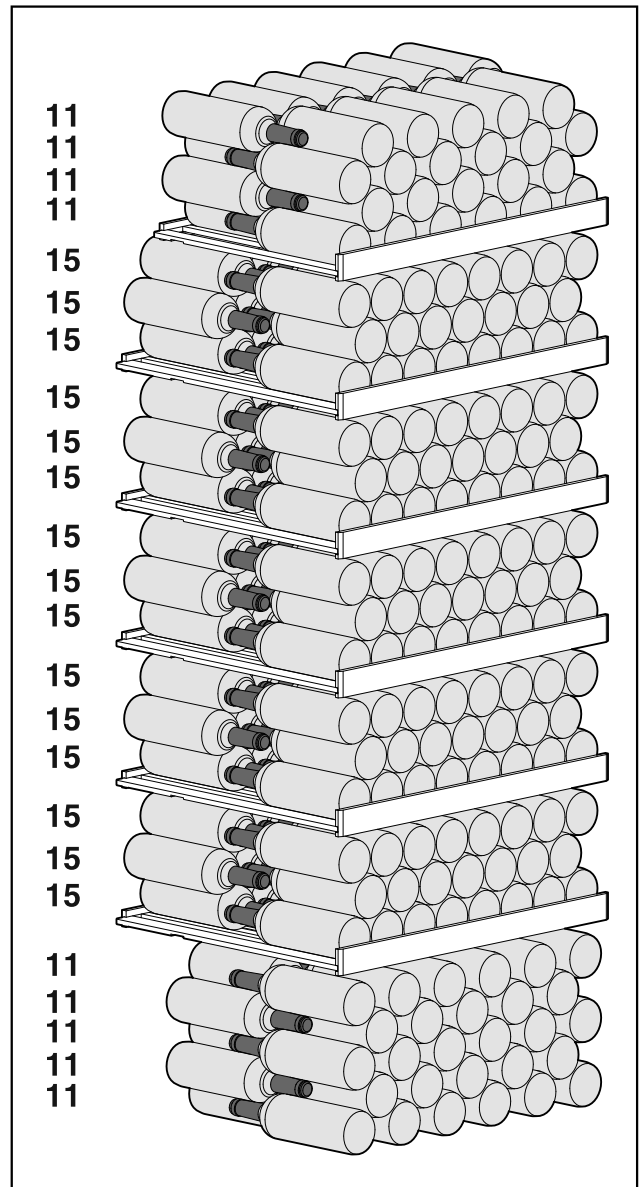

Fig. 17 Összesen 324 palack

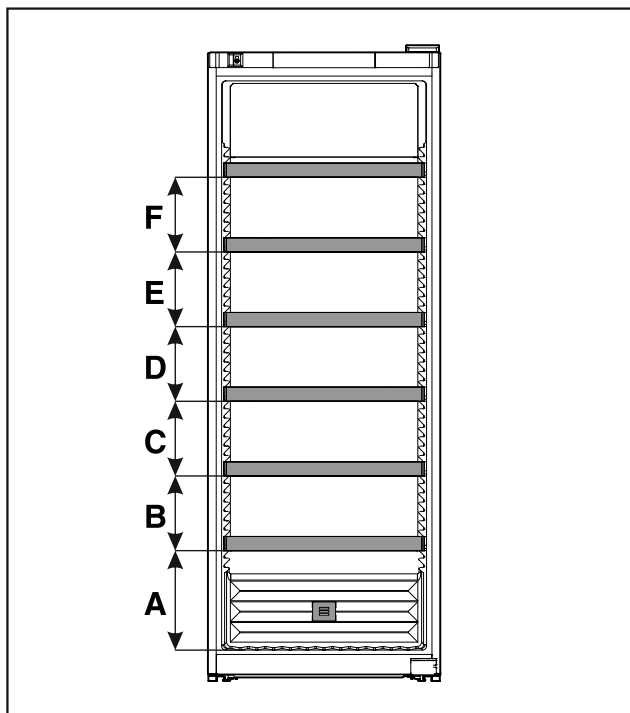

Fig. 18 A behelyezhető rácsok távolsága

	WSbli 77..
A	320 mm
B	240 mm
C	240 mm
D	240 mm
E	240 mm
F	240 mm

## 5 Takarékoskodás az energiával

- Mindig ügyeljen a jó szellőzésre és elszívásra. Ne takarja le a szellőzőnyílásokat, ill. -rácsokat.
- Mindig tartsa szabadon a ventilátor szellőzőrését.
- A készüléket ne állítsa fel közvetlen napsugárzásnak kitett helyeken, tűzhely, fűtőtest és hasonló mellett.
- Az energiafogyasztás függ a felállítási körülményektől, pl. a környezet hőmérsékletétől (lásd 1.4 A berendezés alkalmazási területe) . Melegebb környezeti hőmérséklet esetén nőhet az energiafogyasztás.
- A berendezést lehetőleg rövid időre nyissa ki.
- Minél alacsonyabb hőmérsékletet állít be, annál magasabb az energiafogyasztás.

A porlerakódások növelik az energiafelhasználást:

- A hűtőgépet és a hőcserélőt - a berendezés hátulján lévő fémrácsot - évente egyszer portalanítsa le.



## 6 Kezelés

### 6.1 Kezelő- és kijelzőelemek

A kijelző lehetővé teszi az aktuális készülékállapot, a hőmérséklet-beállítások, a funkciók és beállítások, illetve a riasztások és hibaüzenetek gyors áttekintését.

A készülék kezelése a navigációs nyilak és a megerősítés szimbólummal végezhető.

Funkciók aktiválhatók és inaktíválhatók, és módosíthatók a beállítási értékek.

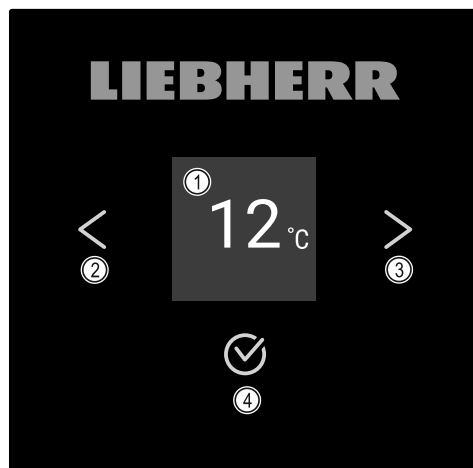

Fig. 19 Kijelző

- (1) Állapotjelző (2) Vissza navigációs nyíl (3) Előre navigációs nyíl (4) Megerősítés

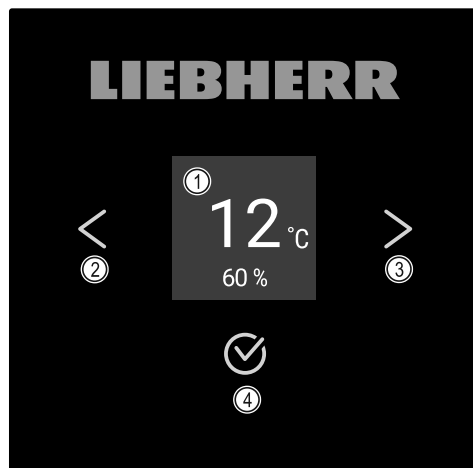

Fig. 20 Képernyő HumidityControl kijelzéssel

- (1) Állapotjelző (2) Vissza navigációs nyíl (3) Előre navigációs nyíl (4) Megerősítés

#### Állapotjelző

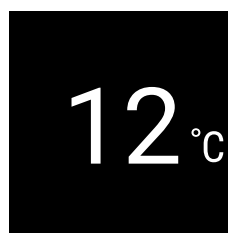

Fig. 21 Állapotjelző előírt hőmérséklettel\*

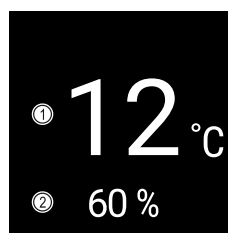

Fig. 22 Állapotjelző\*

- (1) Előírt hőmérséklet (2) Levegő-páratartalom

# Kezelés

Az állapotjelző az előírt hőmérsékletet mutatja, és ez a kezdőkijelzés. Innen indulva lehet navigálni a funkciók és beállítások között. (lásd 6.2 Navigáció) Az állapotjelző különböző kijelzőikonokat jeleníthet meg.

## A kijelző ikonjai

A megjelenő jelzések felvilágosítást adnak a készülék jelenlegi állapotáról.

Ikon	Készülék állapota
	<b>Készenlét (Standby)</b> A készülék ki van kapcsolva.
	<b>Pulzáló készenléti ikon</b> A készülék elindul.
	<b>Pulzáló hőmérséklet</b> A célhőmérséklet még nem lett elérve. A készülék a beállított hőmérsékletre hűt.
	<b>Hőmérséklet-kijelző</b>
	
	
	<b>Villogó ikon</b> Egy hiba még aktív.
	<b>Hiba ikonja</b> A készülék hibaállapotban van.
	<b>Fehér sáv felül</b> Almenü
	<b>Fehér háttér</b> Előzetes beállítás, aktív beállítás vagy aktív érték
	<b>Növekvő sáv</b> 3 másodpercig tartsa nyomva a gombot a Beállítások aktiválásához.
	<b>Csökkenő sáv</b> 3 másodpercig tartsa nyomva a gombot a Beállítások inaktiválásához.

Állapotkijelző ikonjai

## Akusztikai jelek

Az alábbi esetekben hangjelzés hallható:



- Ha egy funkciót vagy értéket megerősítenek.
- Ha egy funkciót vagy értéket aktiválható vagy inaktiválható.
- Amint hiba történik.
- Hibaüzenet esetén.

A riasztások hangja a felhasználói menüben be- és kikapcsolható.

## 6.2 Navigáció

Az egyes funkciók a menüben való navigációval érhetők el. A készülék a kijelző mellett található gombokkal kezelhető.

### 6.2.1 Navigáció gombokkal

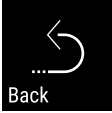
Kijelző és gomb	Leírás
	<b>Előre navigációs nyíl</b> Továbbkapcsol egy menüt (almenüt). A menü utolsó oldala után ismét az első menüoldal jelenik meg.
	<b>Vissza navigációs nyíl</b> Röviden megnyomva: Visszakapcsol egy menüt (almenüt). Hosszan (3 másodpercig) megnyomva: Visszakapcsol az állapotkijelzésre.
	<b>Lapozás</b> Többször megnyomva: Lapoz a menüben (almenüben).
	<b>Megerősítés</b> Funkció aktiválása/inaktiválása. Almenü megnyitása. Kiválasztás jóváhagyása. A kijelző visszavált a menübe.
	<b>Vissza</b> Visszaugrik egy szintet a menüben.

### 6.2.2 Beállítási menü

A beállítási menü a következő funkciókhoz tesz lehetővé hozzáférést:

- Info (lásd 6.3.16 Info )
- Hőmérséklet (lásd 6.3.4 Hőmérséklet )
- Ajtóriasztó (lásd 6.3.11 Ajtóriasztó )
- Világítás (lásd 6.3.4 Hőmérséklet )
- Nyelv (lásd 6.3.15 Nyelv )
- Hőmérséklet mértékegysége (lásd 6.3.5 Hőmérséklet mértékegysége )
- Kijelző fényereje (lásd 6.3.10 Kijelző fényereje )
- Kijelzőzár (lásd 6.3.14 Kijelzőzár )
- HumiditySelect (lásd 6.3.7 HumiditySelect \*) \*
- HumidityControl (lásd 6.3.7 HumiditySelect \*) \*
- Készülék kikapcsolása (lásd 6.3.2 A készülék be- és kikapcsolása )

#### Beállítási menü megnyitása

- Nyomja meg annyiszor a navigációs nyilat, amíg meg nem jelenik a megfelelő funkció.

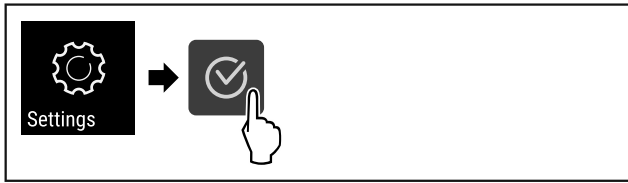

Fig. 23

- ▶ Végezze el a gyakorlati lépéseket (lásd Fig. 2795) .
- ▷ A beállítások menü megnyílt. Innen az összes fent említett funkciót elérheti.

### 6.2.3 Felhasználói menü

A felhasználói menü a **151**-es számkód megadásával az alábbi funkciókhoz biztosít hozzáférést:

- Üzemóra
- Szoftververzió (lásd 6.3.17 Software )
- Riasztás-hangjelzések (lásd 6.3.12 Alarm Sound )
- Megerősítő hangjelzések (lásd 6.3.13 Key Sound )
- Gyári beállítások visszaállítása (lásd 6.3.18 Gyári beállítások visszaállítása )

#### Felhasználói menü megnyitása

- ▶ Beállítási menü megnyitása (lásd 6.2 Navigáció) .
- ▶ Nyomja meg annyiszor a navigációs nyilat, amíg meg nem jelenik a megfelelő funkció.

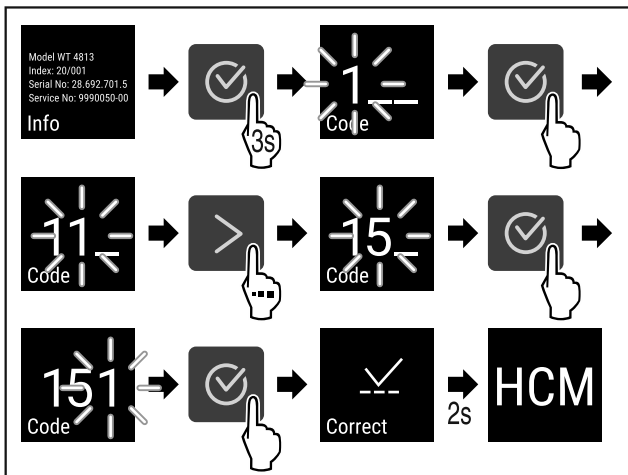

Fig. 24

- ▶ Végezze el a gyakorlati lépéseket (lásd Fig. 2796) .
- ▷ Meg van nyitva a felhasználói menü. Innen érhető el az összes speciális menü.

### 6.2.4 Értékek beállítása

A kijelzett értékek az almenüben a navigációs nyíllal kombinálva állíthatók be:

Kijelző és gomb	Leírás
	Megnöveli az értéket.
	Csökkenti az értéket.

### 6.2.5 Általános szabályok

A rendelkezésre álló gombokon kívül a következő általános szabályok érvényesek:

- Miután kiválasztottak egy értéket, a kijelző 2 másodpercig látható, mielőtt visszaugrana egy szintet.
- Ha 10 másodperc alatt nem történik kiválasztás, a kijelző visszavált a kijelzésre.
- Ha egy kiválasztást megerősítenek egy almenüben, a kijelző visszavált a menüre.

## 6.3 Funkciók

### 6.3.1 Funkciók áttekintése

- Készülék be-/kikapcsolása
- Beállítások
- Info
- Hőmérséklet
- Ajtóriasztó
- Nyelv
- Hőmérséklet mértékegysége
- Képernyő fényereje
- WLAN \*
- Világítás fényereje
- HumiditySelect\*
- HumidityControl\*
- Kijelzőzár
- Software
- Billentyűhangok
- Riasztás-hangjelzések



SabbathMode



Gyári beállítások visszaállítása



## 6.3.2 A készülék be- és kikapcsolása

Ez a beállítás a teljes készülék be- és kikapcsolását teszi lehetővé.

### A készülék bekapcsolása

Aktivált DemoMode nélkül:

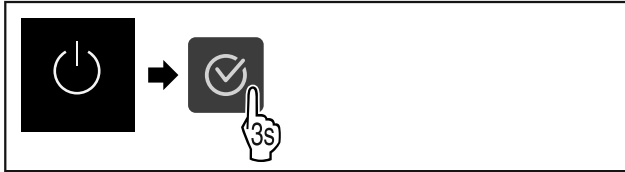

Fig. 25

▶ Hajtsa végre a művelet lépéseit.

Aktivált DemoMode-dal:

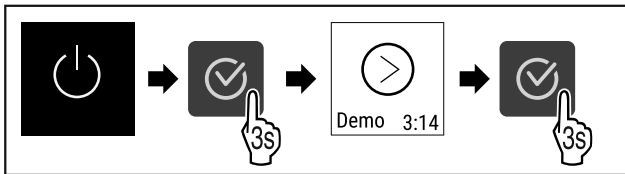

Fig. 26

▶ Hajtsa végre a művelet lépéseit.

### Megjegyzés

Inaktiválja a DemoMode üzemmódot a visszaszámlálás lejártá előtt.

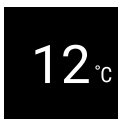

Fig. 27 \*

▷ A kijelzőn megjelenik a hőmérsékletkijelző.

### Készülék kikapcsolása

- ▶ Nyissa meg a Beállítások menüt. (lásd 6.2 Navigáció)
- ▶ Nyomja meg annyiszor a navigációs nyilat, amíg meg nem jelenik a megfelelő funkció.

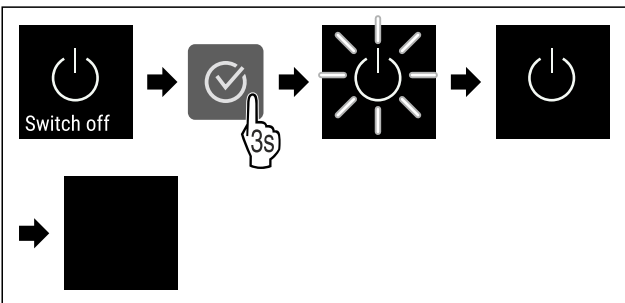

Fig. 28

- ▶ Hajtsa végre a művelet lépéseit.
- ▷ A kijelzőn a készenlét szimbóluma látható.
- ▷ A kijelző kb. 10 perc múlva automatikusan kikapcsol.



## 6.3.3 WLAN

Készülékét ezzel a funkcióval tudja csatlakoztatni a WLAN-hálózatra. Ezt követően készülékét a SmartDevice alkalmazás révén mobil végfelhasználói készülékéről tudja kezelni. Ezzel a funkcióval később újra leválaszthatja a WLAN-kapcsolatot, vagy elvégezheti a visszaállítást. Ahhoz, hogy készülékét csatlakoztatni tudja a WLAN-hálózatra, a SmartDeviceBox alkalmazásra van szükség. A SmartDeviceBox és a SmartDevice alkalmazásra vonatkozó további információkat lásd: (lásd 1.3 SmartDevice)

### Megjegyzés

Az alábbi országokban a SmartDeviceBox nem használható: Oroszország, Fehéroroszország, Kazahsztán. A SmartDevice funkció nem áll rendelkezésre.

### Vezeték nélküli internetkapcsolat létrehozása

Győződjön meg arról, hogy a következő előfeltételek teljesülnek:

- Beszerezte és behelyezte a SmartDeviceBox eszközt. (lásd 1.3 SmartDevice) \*
  - Telepítette a SmartDevice alkalmazást (lásd: [apps.home.liebherr.com](http://apps.home.liebherr.com)).
  - A SmartDevice alkalmazásban végrehajtott regisztráció befejeződött.
- ▶ Nyissa meg a Beállítások menüt. (lásd 6.2 Navigáció)
- ▶ Nyomja meg annyiszor a navigációs nyilat, amíg meg nem jelenik a megfelelő funkció.

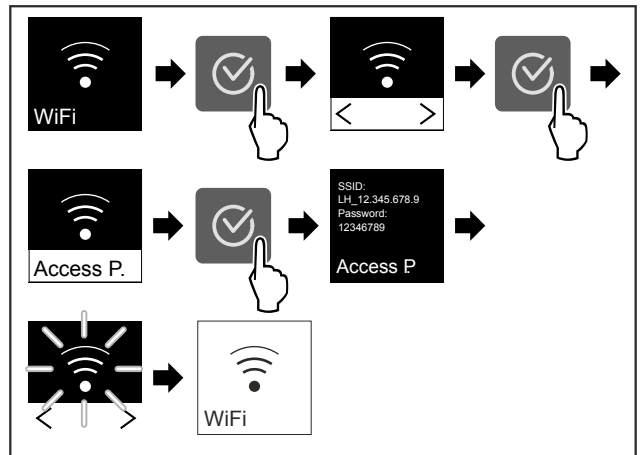

Fig. 29

- ▶ Hajtsa végre a művelet lépéseit (lásd Fig. 2801).
- ▷ A kapcsolat létrejött.

### Vezeték nélküli internetkapcsolat leválasztása

- ▶ Nyissa meg a Beállítások menüt. (lásd 6.2 Navigáció)
- ▶ Nyomja meg annyiszor a navigációs nyilat, amíg meg nem jelenik a megfelelő funkció.

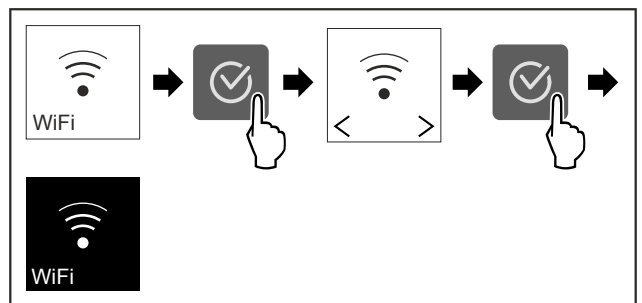

Fig. 30

- ▶ Hajtsa végre a művelet lépéseit (lásd Fig. 2802).
- ▷ A kapcsolat meg van szakítva.

## Vezeték nélküli internetkapcsolat visszaállítása

- ▶ Nyissa meg a Beállítások menüt. (lásd 6.2 Navigáció)
- ▶ Nyomja meg annyiszor a navigációs nyilat, amíg meg nem jelenik a megfelelő funkció.

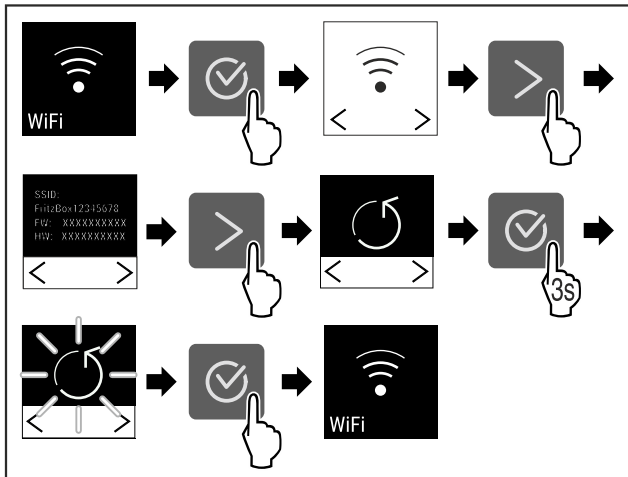

Fig. 31

- ▶ Hajtsa végre a művelet lépéseit (lásd Fig. 2803).
- ▷ Visszaállította a kapcsolatot.

## WLAN-információk

- ▶ Nyissa meg a Beállítások menüt. (lásd 6.2 Navigáció)
- ▶ Nyomja meg annyiszor a navigációs nyilat, amíg meg nem jelenik a megfelelő funkció.

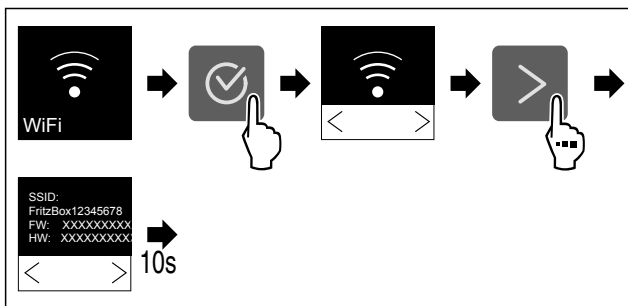

Fig. 32

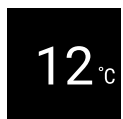

Fig. 33 Állapotjelző

- ▶ Hajtsa végre a művelet lépéseit.

## 6.3.4 Hőmérséklet



A hőmérséklet a következő tényezőktől függ:

- az ajtónyitás gyakorisága
- az ajtónyitás időtartama
- a felállítási helyiség környezeti hőmérséklete
- a hűtendő élelmiszer fajtája, hőmérséklete és mennyisége

### A hőmérséklet beállítása

- ▶ Nyomja meg annyiszor a navigációs nyilat, amíg meg nem jelenik a megfelelő funkció.

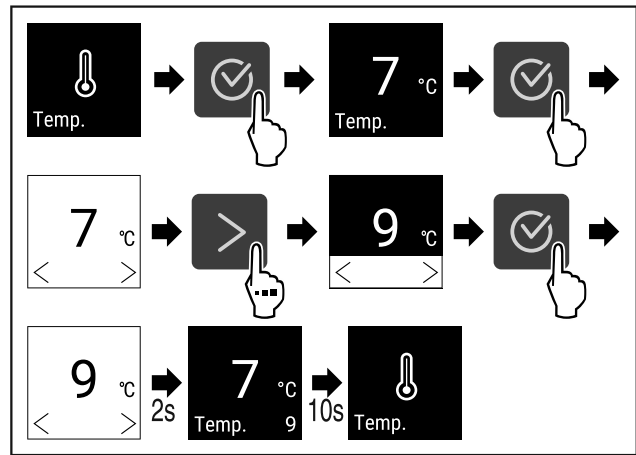

Fig. 34 Hőmérsékletváltozás 7°C-ról 9°C-ra

- ▶ Hajtsa végre a művelet lépéseit (lásd Fig. 2806).
- ▷ A hőmérséklet be van állítva.



## 6.3.5 Hőmérséklet mértékegysége

Ez a beállítás lehetővé teszi a hőmérséklet mértékegységének átváltását Celsius-fokról Fahrenheit-fokra és fordítva.

### Hőmérséklet mértékegységének beállítása

A példa azt mutatja, hogy a hőmérséklet egységet fok Celsius-ról hogyan módosíthatja Fahrenheitra.

- ▶ Beállítási menü megnyitása (lásd 6.2 Navigáció).
- ▶ Nyomja meg annyiszor a navigációs nyilat, amíg meg nem jelenik a megfelelő funkció.

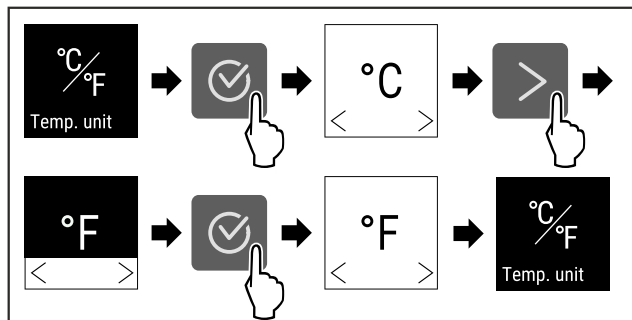

Fig. 35

- ▶ Hajtsa végre a művelet lépéseit.
- ▷ A Fahrenheit hőmérséklet-mértékegység beállításra került.

## 6.3.6 SabbathMode



Ezzel a funkcióval lehet aktiválni vagy deaktiválni a SabbathMode üzemmódot. Ha aktiválja ezt a funkciót, akkor egyes elektronikus funkciók lekapcsolnak. Ezáltal a készülék teljesíti a zsidó ünnepnapokra, pl. a Sabbatra vonatkozó vallási követelményeket, és megfelel a STAR-K kóser-tanúsítvány feltételeinek.

A készülék állapota, amikor aktív a SabbathMode
Az állapotkijelző folyamatosan SabbathMode kijelzést mutat.
A kijelzőn az összes funkció zárolva van, a <b>SabbathMode deaktiválása</b> funkciót kivéve.
Az aktív funkciók aktívak maradnak.
Ha becsukja az ajtót, a kijelző tovább világít.

A készülék állapota, amikor aktív a SabbathMode
A belső világítás nem aktív.
Az emlékeztetőket nem hatja végre a készülék. A beállított időköz is leáll.
Az emlékeztetők és a figyelmeztetések nem jelennek meg.
Nem működik az ajtóriasztó.
Nem működik a hőmérséklet-riasztás.
Áramszünetet követően a készülék SabbathMode üzemmódban tér vissza.

*Készülék állapota*

## Megjegyzés

Ez a készülék rendelkezik az „Institute for Science and Halacha” intézet tanúsítványával. ([www.machonhalacha.co.il](http://www.machonhalacha.co.il))

A STAR-K tanúsítvánnyal rendelkező készülékek listáját megtalálja a [www.star-k.org/appliances](http://www.star-k.org/appliances) oldalon.

## A SabbathMode aktiválása

- ▶ Nyissa meg a Beállítások menüt. (lásd 6.2 Navigáció)
- ▶ Nyomja meg annyiszor a navigációs nyilat, amíg meg nem jelenik a megfelelő funkció.

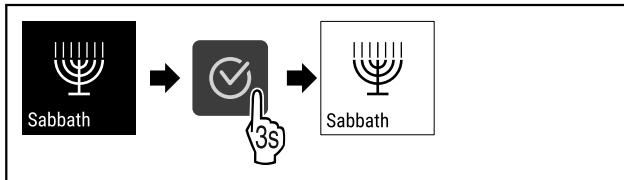

Fig. 36

- ▶ Hajtsa végre a művelet lépéseit (lásd Fig. 2808).
- ▷ Aktiválta a SabbathMode funkciót.
- ▷ Az állapotkijelző folyamatosan SabbathMode kijelzést mutat.

## A SabbathMode kikapcsolása

- ▶ Nyissa meg a Beállítások menüt. (lásd 6.2 Navigáció)
- ▶ Nyomja meg annyiszor a navigációs nyilat, amíg meg nem jelenik a megfelelő funkció.

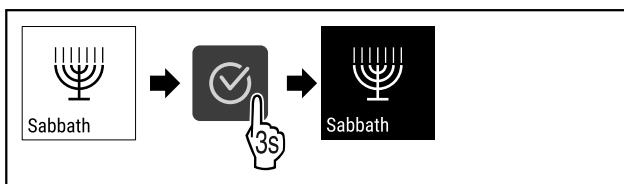

Fig. 37

- ▶ Hajtsa végre a művelet lépéseit (lásd Fig. 2809).
- ▷ Kikapcsolta a SabbathMode funkciót.

## 6.3.7 HumiditySelect \*

Ezzel a funkcióval lehet beállítani a levegő páratartalmát a készülék belsejében. Ha helyesen állítja be a levegő páratartalmát, akkor ez jótékony hatással van a hosszú távú tárolásra, és a parafadugó szerkezeti állagára, és megakadályozza a kiszáradását.

## Megjegyzés

Az ajtónyitás gyakorisága és időtartama befolyásolja a levegő páratartalmát a készülék belsejében.

A levegő páratartalmának beállítását az alábbi két lehetőség közül választhatja ki: \*

HumiditySelect funkció*	Hőmérséklet beállítása a készüléken*	Alkalmazás/energiafogyasztás*
Standard (előre beállított)	10-12 °C	a környezeti levegő átlagos páratartalma 50-80% a készülék energiafogyasztása alacsony
Magas	10-12 °C	a környezeti levegő átlagos páratartalma < 50% A készülék energiafogyasztása megnő

## A levegő páratartalmának növelése a készülék belsejében

- ▶ Nyomja meg annyiszor a navigációs nyilat, amíg meg nem jelenik a megfelelő funkció.

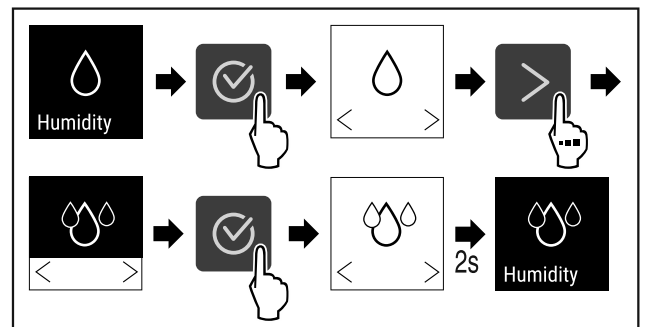

Fig. 38 \*

- ▶ Hajtsa végre a művelet lépéseit (lásd Fig. 2810).
- ▷ A levegő páratartalma növekszik a készülék belsejében.

## A levegő páratartalmának Standard értékre állítása a készülék belsejében

- ▶ Nyomja meg annyiszor a navigációs nyilat, amíg meg nem jelenik a megfelelő funkció.

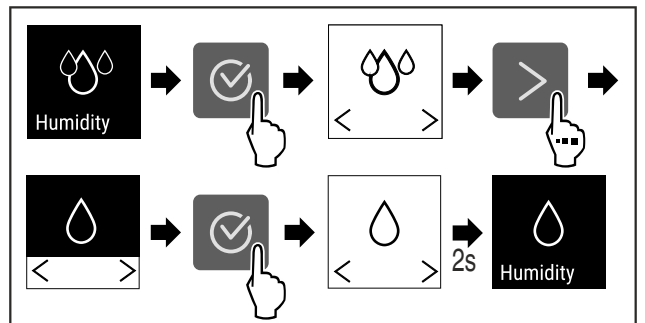

Fig. 39 \*

- ▶ Hajtsa végre a művelet lépéseit (lásd Fig. 2811).
- ▷ A levegő páratartalma csökken a készülék belsejében.

## 6.3.8 HumidityControl \*

Ezzel a funkcióval lehet beállítani a levegő páratartalmát a készülék belsejében. A készülék nedvesség-érzékelővel van felszerelve. Ha helyesen állítja be a levegő páratartalmát, akkor ez jótékony hatással van a hosszú távú tárolásra, és a parafadugó szerkezeti állagára, és megakadályozza a kiszáradását.

A páratartalom 50% és 80% között állítható ötszázalékos lépésekben. Ha módosítja a páratartalmat, akkor az néhány napon vagy héten belül áll be módosított értékre. A páratartalom-érzékelő 19 °C és 25 °C közötti környezeti hőmérsékleten működik a legjobban.



A készülék belsejében fennálló páratartalommal kapcsolatban vegye figyelembe a következőket:

- Bor tárolásra vonatkozó tudnivalók (lásd 4.2 Bortárolás)
- A készülék belsejének páratartalma az ajtónyitás gyakoriságától és időtartamától, a környezeti hőmérséklettől és környezeti páratartalomtól, valamint a berakodott termékek mennyiségétől és a készülék beállításától függ.
- A fizikai tényezőktől függő ingadozások befolyásolják a páratartalom mérését a készülék belsejében.
- A kijelző időbeli késleltetéssel mutatja a készülékben fennálló páratartalmat.
- A kijelző 2 órára átlagolt értéként jeleníti meg a páratartalom értékét.

## Megjegyzés

Ha a készüléket nagyon száraz és hideg környezetben (a páratartalom < 30% és a környezeti hőmérséklet < 16 °C), akkor a Liebherr cég a vízdoboz rendszer tartozékprogramjának használatát javasolja.

A tartozékok Liebherr-Hausgeräte üzletében szerezhetők be a [home.liebherr.com/shop/de/deu/zubehor.html](http://home.liebherr.com/shop/de/deu/zubehor.html) internetcímen.

## A levegő páratartalmának módosítása a készülék belsejében

- ▶ Nyissa meg a Beállítások menüt. (lásd 6.2 Navigáció)
- ▶ Nyomja meg annyiszor a navigációs nyilat, amíg meg nem jelenik a megfelelő funkció.

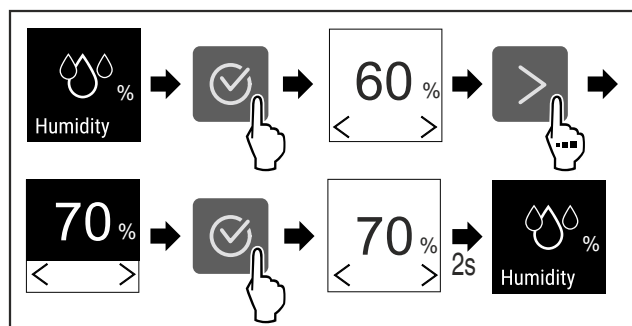

Fig. 40

- ▶ Hajtsa végre a művelet lépéseit (lásd Fig. 2812).
- ▷ A levegő páratartalma a készülék belsejében a választott értékre módosul.

## 6.3.9 Intenzitás



Ez a beállítás a készülék belseje fényerejének fokozatos beállítását teszi lehetővé.

A fényerő a következő fokozatokban állítható:

- Ki
- 20%
- 40%
- 60%
- 80%
- 100% (előzetes beállítás)

### Intenzitás beállítása

- ▶ Nyomja meg annyiszor a navigációs nyilat, amíg meg nem jelenik a megfelelő funkció.

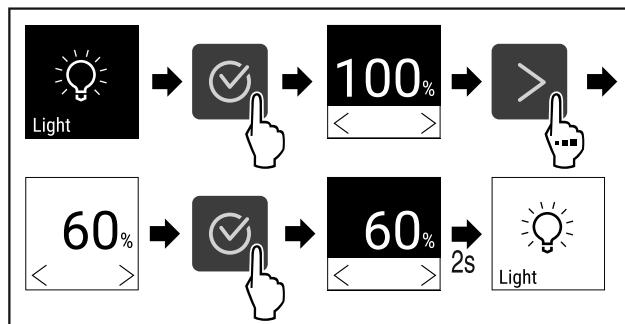

Fig. 41

- ▶ Hajtsa végre a művelet lépéseit.
- ▷ Az intenzitás ennek megfelelően növekszik vagy csökken.

## 6.3.10 Kijelző fényereje



Ez a beállítás a kijelző fényerejének fokozatos beállítását teszi lehetővé.

A fényerő a következő fokozatokban állítható:

- 40%
- 60%
- 80%
- 100% (előzetes beállítás)

### Kijelző fényerejének beállítása

A következő gyakorlati lépések azt ismertetik, hogy hogyan kell a kijelző fényerejét pl. 100 %-ról 40 %-ra csökkenteni.

- ▶ Beállítási menü megnyitása (lásd 6.2 Navigáció).
- ▶ Nyomja meg annyiszor a navigációs nyilat, amíg meg nem jelenik a megfelelő funkció.

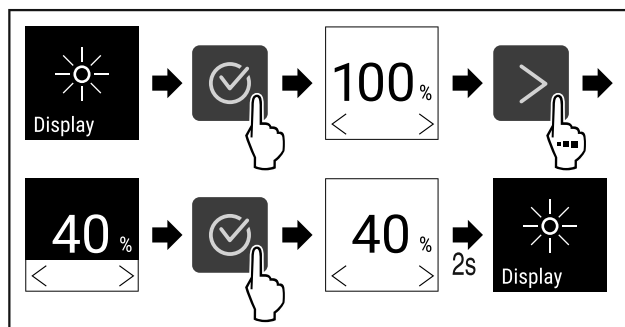

Fig. 42

- ▶ Végezze el a gyakorlati lépéseket.
- ▷ A kijelző fényereje megfelelően módosult.

## 6.3.11 Ajtóriasztó



Állítsa be az időtartamot, amely letelte után nyitott ajtó esetén megszólal a hangjelzés.

A következő értékek állíthatók be:

- 1 perc
- 2 perc
- 3 perc
- Ki

### Ajtóriasztás beállítása

A következő gyakorlati lépések azt ismertetik, hogy hogyan kell beállítani az ajtóriasztás időtartamát.

- ▶ Beállítási menü megnyitása (lásd 6.2 Navigáció).
- ▶ Nyomja meg annyiszor a navigációs nyilat, amíg meg nem jelenik a megfelelő funkció.

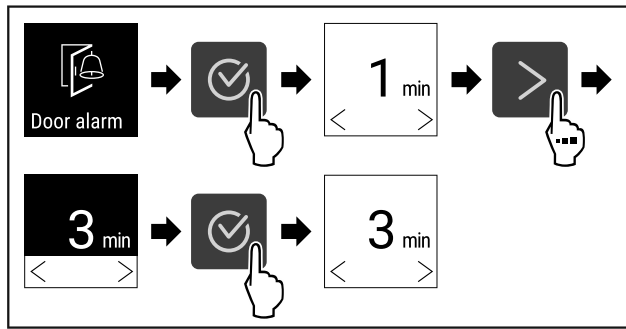

Fig. 43

- ▶ Hajtsa végre a művelet lépéseit (lásd Fig. 2815) .
- ▷ Az ajtóriasztás be van állítva.

### Ajtóriasztás inaktíválása

A következő gyakorlati lépések azt ismertetik, hogy hogyan kell inaktíválni az ajtóriasztást.

- ▶ Beállítási menü megnyitása (lásd 6.2 Navigáció) .
- ▶ Nyomja meg annyiszor a navigációs nyilat, amíg meg nem jelenik a megfelelő funkció.

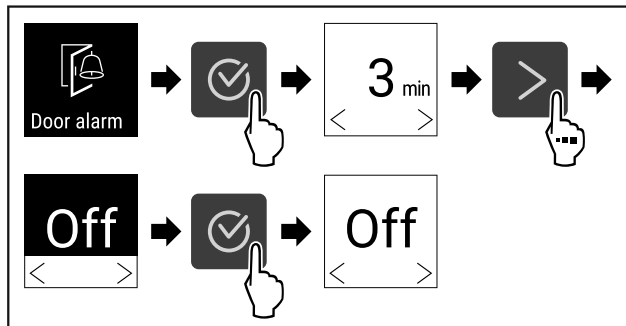

Fig. 44

- ▶ Hajtsa végre a művelet lépéseit (lásd Fig. 2816) .
- ▷ Az ajtóriasztás inaktíválva van.



### 6.3.12 Alarm Sound

Ez a funkció az összes riasztási hang, mint pl. az ajtóriasztó be- és kikapcsolását teszi lehetővé.

#### Alarm Sound aktiválása

- ▶ Nyissa meg a felhasználói menüt. (lásd 6.2 Navigáció)
- ▶ Nyomja meg annyiszor a navigációs nyilat, amíg meg nem jelenik a megfelelő funkció.

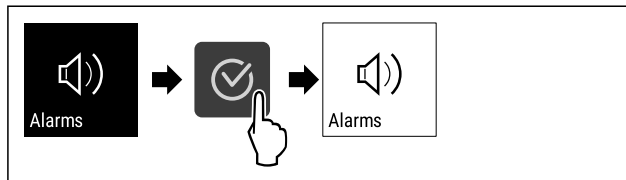

Fig. 45

- ▶ Hajtsa végre a művelet lépéseit.
- ▷ Aktiválta az Alarm Sound funkciót.

#### Az Alarm Sound inaktíválása

- ▶ Nyissa meg a felhasználói menüt. (lásd 6.2 Navigáció)
- ▶ Nyomja meg annyiszor a navigációs nyilat, amíg meg nem jelenik a megfelelő funkció.

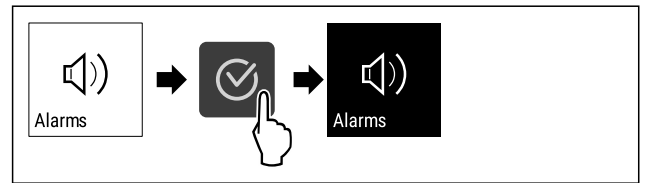

Fig. 46

- ▶ Hajtsa végre a művelet lépéseit.
- ▷ Az Alarm Sound inaktíválva van.



### 6.3.13 Key Sound

Ez a funkció lehetővé teszi, hogy be- és kikapcsolja az összes jóváhagyási hangot és a Startsound hangjelzést.

#### A Key Sound funkció aktiválása

- ▶ Nyissa meg a felhasználói menüt. (lásd 6.2 Navigáció)
- ▶ Nyomja meg annyiszor a navigációs nyilat, amíg meg nem jelenik a megfelelő funkció.

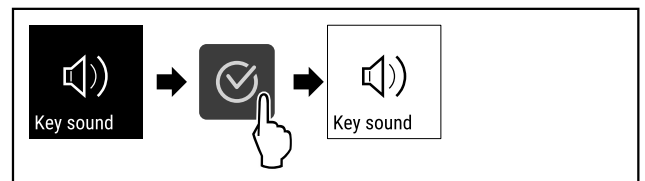

Fig. 47

- ▶ Hajtsa végre a művelet lépéseit.
- ▷ Aktiválta a Key Sound funkciót.

#### A Key Sound inaktíválása

- ▶ Nyissa meg a felhasználói menüt. (lásd 6.2 Navigáció)
- ▶ Nyomja meg annyiszor a navigációs nyilat, amíg meg nem jelenik a megfelelő funkció.

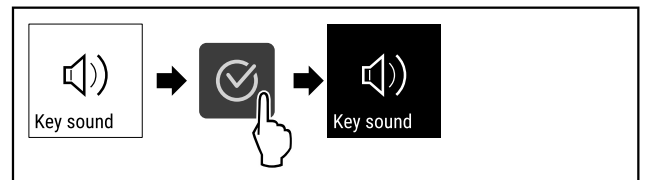

Fig. 48

- ▶ Hajtsa végre a művelet lépéseit.
- ▷ A Key Sound inaktíválva van.



### 6.3.14 Kijelzőzár

Ez a beállítás megakadályozza a készülék véletlen kezelését.

Alkalmazás:

- A beállítások és funkciók nem kívánt módosításának megakadályozása.
- A készülék nem kívánt kikapcsolásának megakadályozása.
- A hőmérséklet nem kívánt módosításának megakadályozása.

#### Kijelzőzár aktiválása

- ▶ Nyissa meg a felhasználói menüt. (lásd 6.2 Navigáció)
- ▶ Nyomja meg annyiszor a navigációs nyilat, amíg meg nem jelenik a megfelelő funkció.

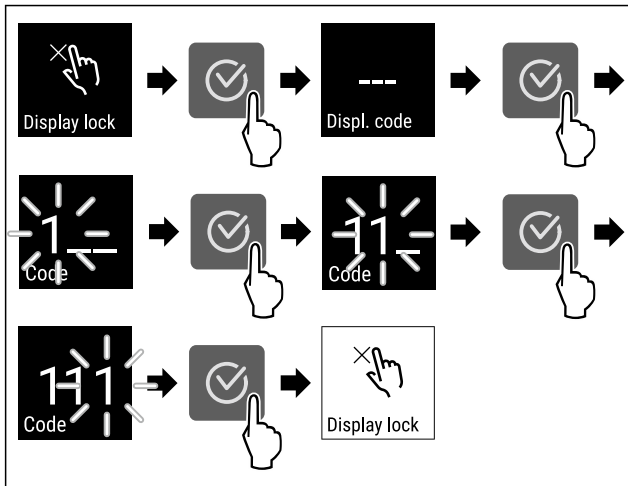

Fig. 49

- ▶ Hajtsa végre a művelet lépéseit (lásd Fig. 2821) .
- ▷ Aktiválta a kijelzőzárat.
- ▷ Megjelenik az állapotjelző.

### Kijelzőzár kikapcsolása

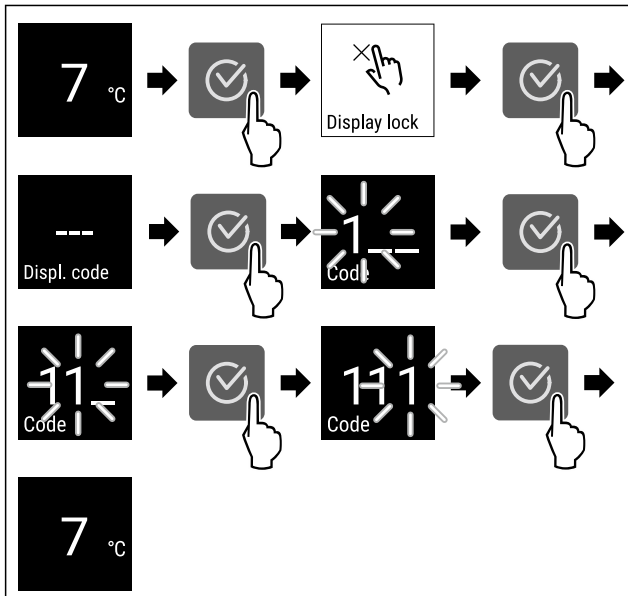
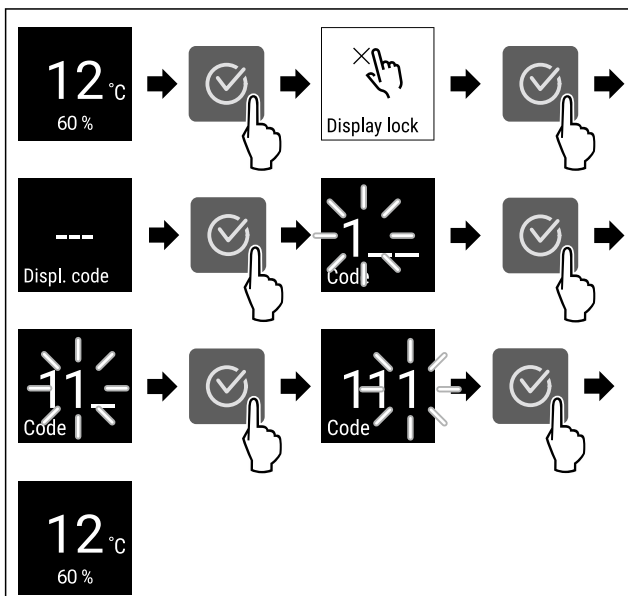

Fig. 50 \*

- ▶ Hajtsa végre a művelet lépéseit (lásd Fig. 2822) \*



\* típustól és felszereléstől függően, különböző

Fig. 51 \*

- ▶ Hajtsa végre a művelet lépéseit (lásd Fig. 2823) .\*
- ▷ Kikapcsolta a kijelzőzárat.
- ▷ Megjelenik az állapotjelző.

### 6.3.15 Nyelv



Ezzel a beállítással állítható be a kijelző nyelve.

#### Nyelv beállítása

- ▶ Beállítási menü megnyitása (lásd 6.2 Navigáció) .
- ▶ Nyomja meg annyiszor a navigációs nyilat, amíg meg nem jelenik a megfelelő funkció.

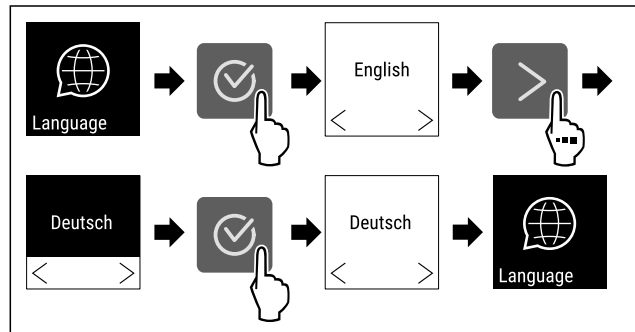

Fig. 52

- ▶ Hajtsa végre a művelet lépéseit.
- ▷ A kiválasztott nyelvet beállította.

### 6.3.16 Info



Ez a kijelzés a készülék típusát, a sorozatszámát és a szervizszámát mutatja.

#### Info-kijelzés

- ▶ Beállítási menü megnyitása (lásd 6.2 Navigáció) .
- ▶ Nyomja meg annyiszor a navigációs nyilat, amíg meg nem jelenik a megfelelő funkció.

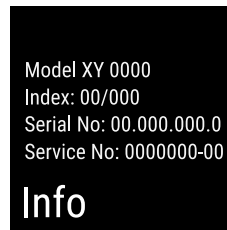

Fig. 53

- ▷ Megjelennek a készülékinformációk.

### 6.3.17 Software



Ez a kijelzés a készülék szoftververzióját mutatja.

#### Szoftververzió kijelzése

- ▶ Nyissa meg a felhasználói menüt .
- ▶ Nyomja meg annyiszor a navigációs nyilat, amíg meg nem jelenik a megfelelő funkció.



Fig. 54

▷ Megjelenik a szoftververzió.

## 6.3.18 Gyári beállítások visszaállítása



Ez a funkció lehetővé teszi a készülék visszaállítását a gyári beállításokra. Az összes eddigi elvégzett beállítás visszaáll az eredeti beállításra.

### Gyári beállítások visszaállításának végrehajtása

- ▶ Nyissa meg a Beállítások menüt. (lásd 6.2 Navigáció)
- ▶ Nyomja meg annyiszor a navigációs nyilat, amíg meg nem jelenik a megfelelő funkció.

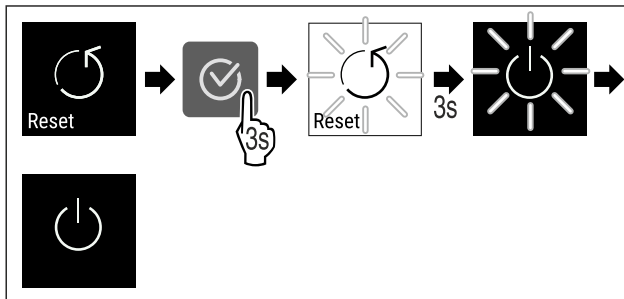







Fig. 55









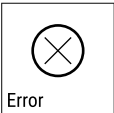

- ▶ Végezze el a gyakorlati lépéseket (lásd Fig. 2827) .
- ▷ Megtörtént a gyári beállítások visszaállítása.
- ▷ A készülék ki van kapcsolva.
- ▶ Indítsa újra a készüléket. (lásd 3.1 Készülék bekapcsolása (első üzembe helyezés))

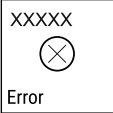
## 6.4 Üzenetek

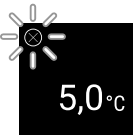
### 6.4.1 Figyelmeztetések

A figyelmeztetéseket hangjelzés jelzi, illetve látható ikon mutatja a kijelzőn. A hangjelzés egyre erősödik és hangosabbá válik, amíg az üzenet nem nyugtázzák.





Üzenet	Ok	Elhárítás
 <p>Door open</p> <p><b>Nyitva van az ajtó</b></p>	<p>Az üzenet akkor jelenik meg, ha túl hosszú ideig nyitva maradt az ajtó.</p>	<ul style="list-style-type: none"> <li>▶ Csukja be az ajtót.</li> </ul>  <ul style="list-style-type: none"> <li>▶ Nyomja meg a jóváhagyó gombot.</li> <li>▶ A riasztás befejeződik.</li> </ul> <p><b>Megjegyzés</b> Az üzenet megjelenítésének időtartama állítható (lásd 6.3.11 Ajtóriasztó) .</p>
 <p>Temperature</p> <p><b>Hőmérséklet riasztás</b></p>	<p>Az üzenet akkor jelenik meg, ha a hőmérséklet nem felel meg a beállított hőmérsékletnek. A hőmérsékleti eltérések az alábbi okokra vezethetők vissza:</p> <ul style="list-style-type: none"> <li>- Meleg élelmiszert tettek be.</li> <li>- A hűtendő termékek átrendezése és kivétele során túl sok meleg környezeti levegő áramlott be.</li> <li>- Hosszabb áramszünet volt.</li> </ul>	 <ul style="list-style-type: none"> <li>▶ Nyomja meg a jóváhagyó gombot.</li> <li>▶ A legmelegebb hőmérséklet jelenik meg.</li> </ul>  <ul style="list-style-type: none"> <li>▶ Nyomja meg a jóváhagyó gombot.</li> <li>▶ Az aktuális hőmérséklet villog, és a kijelző a hőmérsékletriasztás ikonnal váltakozik, amíg a beállított hőmérsékletet eléri.</li> <li>▶ Ellenőrizze a hűtött termék minőségét.</li> </ul>

Üzenet	Ok	Elhárítás
 <p>Error</p> <p><b>Hiba</b></p>	<p>A készülék meghibásodott, készülékhiba áll fenn, vagy a készülék valamelyik alkotó-eleme meghibásodott.</p>	<ul style="list-style-type: none"> <li>▶ Helyezze át a hűtendő árukat.</li> </ul>  <ul style="list-style-type: none"> <li>▶ Nyomja meg a jóváhagyó gombot.</li> </ul>  <ul style="list-style-type: none"> <li>▶ Egy hibakód jelenik meg.</li> </ul>  <ul style="list-style-type: none"> <li>▶ Nyomja meg a jóváhagyó gombot.</li> <li>▶ Ha rendelkezésre áll, egy további hibakód jelenik meg.</li> </ul> <p><b>vagy</b></p> <ul style="list-style-type: none"> <li>▶ Megjelenik az állapotjelző képernyő</li> </ul>  <p>villogó hibaikkal</p> <ul style="list-style-type: none"> <li>▶ A navigációs billentyűk újbóli megnyomásával újra megjeleníthetők a hibakódok.</li> <li>▶ Jegyezze fel a hibakód(oka)t, és vegye fel a kapcsolatfelvétel a vevőszolgálattal.</li> </ul>
 <p>Power</p> <p><b>Áramszünet</b></p>	<p>Az üzenet áramszünetet követően jelenik meg, ha a hőmérséklet a hálózati táplálás visszatérte után a riasztási határérték fölé esik.</p>	 <ul style="list-style-type: none"> <li>▶ Nyomja meg a jóváhagyó gombot.</li> </ul> <p>A legmagasabb hőmérséklet és az áramki-maradások száma kijelzésre kerülnek.</p>  <ul style="list-style-type: none"> <li>▶ Nyomja meg a jóváhagyó gombot.</li> <li>▶ A riasztás befejeződik, és megjelenik az aktuális hőmérséklet.</li> <li>▶ Ellenőrizze a hűtött termék minőségét.</li> </ul>
 <p>WiFi error</p> <p><b>WLAN-hiba</b></p>	<p>A WLAN-kapcsolat megszakadt.</p>	<ul style="list-style-type: none"> <li>▶ Ellenőrizze a kapcsolatot.</li> <li>▶ Nyomja meg a jóváhagyó gombot.</li> <li>▶ A riasztás befejeződik.</li> </ul>
 <p>WWW error</p> <p><b>WWW-hiba WLAN</b></p>	<p>Az üzenet akkor jelenik meg, ha az internetkapcsolat a WLAN-on keresztül jött létre.</p>	<ul style="list-style-type: none"> <li>▶ Ellenőrizze a kapcsolatot.</li> <li>▶ Nyomja meg a jóváhagyó gombot.</li> <li>▶ A riasztás befejeződik.</li> </ul>

# Felszereltség

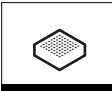
## 6.4.2 Emlékeztetők

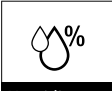
Az emlékeztetők akkor jelennek meg, ha valaminek az elvégzésére szólít fel a rendszer. Ezeket hangjelzés jelzi, illetve látható ikon mutatja a kijelzőn. A jóváhagyó gomb megnyomásával nyugtázza az üzenetet.

Üzenet	Ok	Elhárítás
 FreshAir* <b>A FreshAir aktív-szén-szűrő cseréje*</b>	Az üzenet 6 havonta jelenik meg.*	Cserélje ki a FreshAir aktív-szén-szűrőt.*  Az emlékeztető befejeződik.*
 Humidity* <b>A páratartalom 50% alá csökken.*</b>	Ez az üzenet akkor jelenik meg, ha a páratartalom 50% alá csökken.*	Töltse fel a víztartályt.*  Az emlékeztető befejeződik.*

## 7 Felszereltség

### 7.1 Biztonsági zár

A készülék ajtaján elhelyezett zár biztonsági mechanizmussal van ellátva.

#### 7.1.1 A készülék lezárása

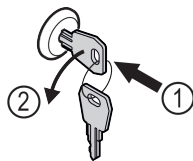

Fig. 56

- ▶ Dugja be a kulcsot.
- ▶ Forgassa el a kulcsot 90°-kal az óramutató járásával ellenkező irányba.
- ▷ A készülék le van zárva.

#### 7.1.2 A készülék felnyitása

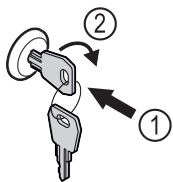

Fig. 57

- ▶ Dugja be a kulcsot Fig. 57 (1).
- ▶ Forgassa el a kulcsot 90°-kal az óramutató járásával megegyező irányba Fig. 57 (2).
- ▷ A készülék lezárása ki van oldva.

## 7.2 Tartozékok

### 7.2.1 Címkék

A címkék tartozékként a szakkereskedéstől szerezheti be. Ezekon fel lehet tüntetni az adott borfajtát, melyet egy bizonyos rekeszben tárol.

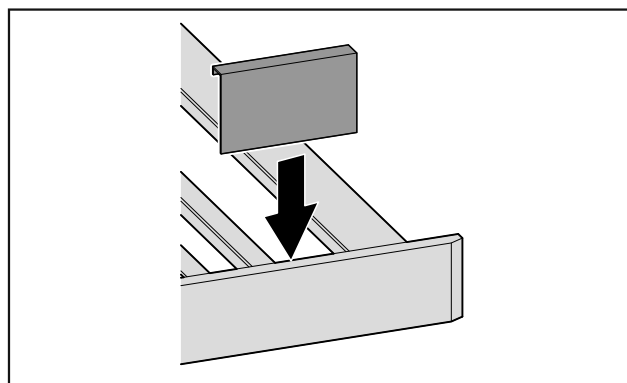

Fig. 58

- ▶ Dugja be felülről a címkét.

## 8 Karbantartás

### 8.1 Légcseré a FreshAir aktív-szén-szűrőn keresztül

A borok a környezeti feltételektől függően változnak a tárolás során; ezért a konzerváláshoz használt levegő minősége döntő jelentőségű.

A FreshAir aktív-szén-szűrő optimális levegőminőséget biztosít.

- Cserélje le 6 havonta az aktív-szén-szűrőt.
- Az aktív-szén-szűrő a szokványos háztartási hulladékkal együtt ártalmatlanítható.

#### Megjegyzés

A FreshAir aktív-szén-szűrő a Liebherr-Hausgeräte üzletében szerezhető be a [home.liebherr.com/shop/de/deu/zubehor.html](http://home.liebherr.com/shop/de/deu/zubehor.html) internetcímen.

## 8.1.1 A FreshAir aktív szén-szűrő cseréje

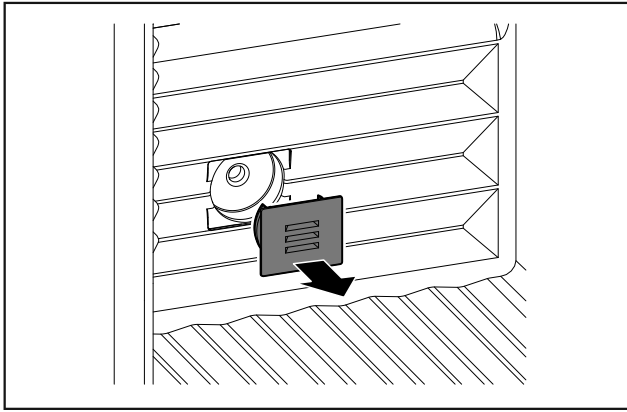

Fig. 59

- ▶ Húzza le a fedelet.

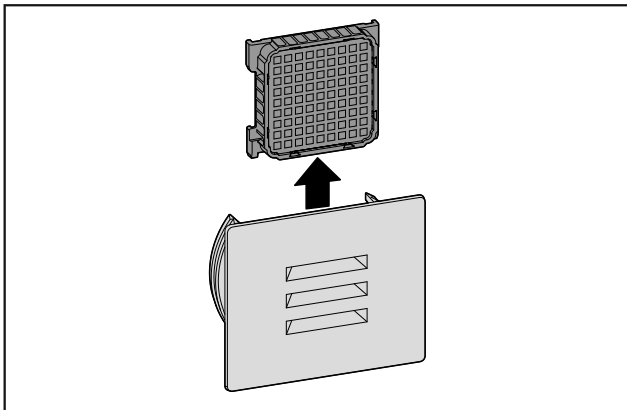

Fig. 60

- ▶ Vegye ki a szűrőt.

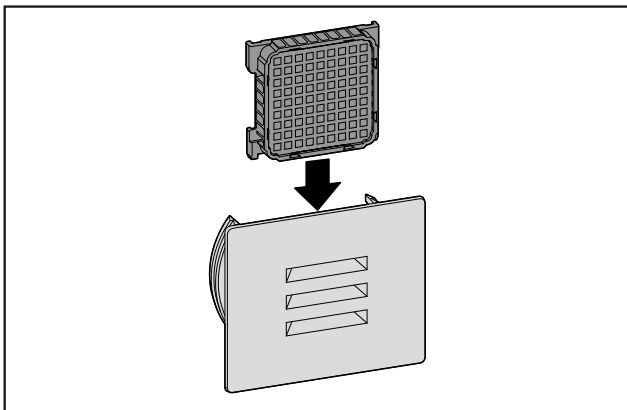

Fig. 61

- ▶ Helyezze be az új szűrőt.

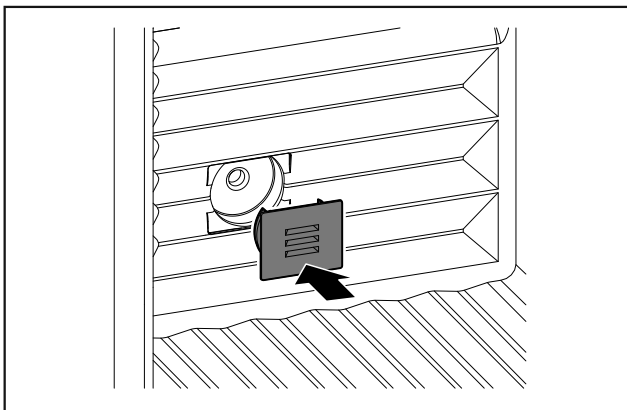

Fig. 62

- ▶ Helyezze fel a fedelet.

## 8.2 Berendezés tisztítása

### 8.2.1 Előkészületek



#### FIGYELMEZTETÉS

Áramütést szenvedhet!

- ▶ Húzza ki a hűtőkészülék csatlakozóját vagy szakítsa meg az áramellátást.



#### FIGYELMEZTETÉS

Tűzveszély

- ▶ A hűtőkör ne sérüljön.

- ▶ Ürítse ki a berendezést.

- ▶ Húzza ki a hálózati csatlakozódugót.

### 8.2.2 A ház tisztítása

#### FIGYELEM

Szakszerűtlen tisztítás!

A készülék károsodhat.

- ▶ Kizárólag puha tisztítókendőt és semleges pH-értékű általános tisztítószeret használjon.
- ▶ Ne használjon súroló vagy dörzsölő szivacsot, illetve acélgyapjút.
- ▶ Ne használjon éles, súroló, homok-, klorid- vagy savtartalmú tisztítószeret.



#### FIGYELMEZTETÉS

A forró gőz sérülést és rongálódást okoz!

A forró gőz égési sérüléseket okozhat és károsíthatja a felületeket.

- ▶ Ne használjon gőzsugaras tisztítóberendezést!

- ▶ Törölje le a házat puha és tiszta ronggyal. Erős szennyeződés esetén használjon langyos vizet és semleges tisztítószeret. Az üvegfelületek mellett ablaktisztító szerrel is tisztíthatók.

### 8.2.3 A beltér tisztítása

#### FIGYELEM

Szakszerűtlen tisztítás!

A készülék károsodhat.

- ▶ Kizárólag puha tisztítókendőt és semleges pH-értékű általános tisztítószeret használjon.
- ▶ Ne használjon súroló vagy dörzsölő szivacsot, illetve acélgyapjút.
- ▶ Ne használjon éles, súroló, homok-, klorid- vagy savtartalmú tisztítószeret.

- ▶ Műanyag felületek: tisztítsa meg kézzel, puha és tiszta ronggyal, langyos vízzel és némi mosogatószerrel.

- ▶ Fém felületek: tisztítsa meg kézzel, puha és tiszta ronggyal, langyos vízzel és némi mosogatószerrel.

- ▶ Lefolyónyílás: távolítsa el a lerakódásokat egy vékony eszközzel, pl. fülpiszkálóval.

# Vevőinformációk

## 8.2.4 A felszerelések tisztítása

### FIGYELEM

Szakszerűtlen tisztítás!

A készülék károsodhat.

- ▶ Kizárólag puha tisztítókendőt és semleges pH-értékű általános tisztítószer használjon.
- ▶ Ne használjon súroló vagy dörzsölő szivacsot, illetve acélgyapjút.
- ▶ Ne használjon éles, súroló, homok-, klorid- vagy savtartalmú tisztítószeret.

### Tisztítás száraz, nem szálmentes törlőronggyal:

- Palackfektető polc
- ▶ Tisztítsa meg a felszerelést.

## 8.2.5 A tisztítás után

- ▶ Törölje szárazra a berendezést és a felszerelés részeit.
- ▶ Csatlakoztassa a készüléket a hálózathoz, és kapcsolja be.
- ▶ Végezzen rendszeresen tisztítást.

# 9 Vevőinformációk

## 9.1 Műszaki adatok

A felszereltség maximális terhelhetősége		
Felszereltség	A készülék szélessége 600 mm (lásd: szerelési útmutató, a készülék méretei)	A készülék szélessége 750 mm (lásd: szerelési útmutató, a készülék méretei)
Palackfektető polc	60 kg	60 kg

Világítás	
Energiahatékonysági osztály <sup>1</sup>	Fényforrás
Ez a termék egy vagy több G energiahatékonysági osztályba tartozó fényforrást tartalmaz.	LED

*1 A készülék különböző energiahatékonysági osztályokba tartozó fényforrásokat tartalmazhat. A legalacsonyabb energiahatékonysági osztály van megadva.*

Vezeték nélküli hálózati kapcsolattal rendelkező készülék esetén:\*

Frekvencia értéke*	
Frekvenciasáv	2,4 GHz
Maximális sugárzási teljesítmény	< 100 mW
A rádióberendezés használatának célja	A készülék bekötése a helyben elérhető vezeték nélküli hálózaton zajló adatforgalomba

## 9.2 Működés közbeni zajok

A készülék működés közben különböző zajokat hallat.

- **Alacsony hűtőteljesítménynél** a készülék energiatakarékosan, de hosszabb ideig működik. Ebben az esetben **halkabb**.
- **Nagyobb hűtőteljesítménynél** az élelmiszerek gyorsabban lehűlnek. Ebben az esetben **hangosabb**.

Példák:

- aktivált funkciók (lásd 6.3 Funkciók)
- működő ventilátor
- frissen behelyezett élelmiszer
- magas környezeti hőmérséklet
- hosszú ideig nyitva hagyott ajtó

Zaj	Lehetséges ok	A zaj típusa
Bugyborékoló vagy csepegő hang	A hűtőközeg áramlása a hűtő körfolyamatban.	normál működési zaj
Sziszegő és sístergő hang	A hűtőközeg befecskendezése a hűtő körfolyamatba.	normál működési zaj
Morgó hang	A készülék hűt. A zaj erőssége a hűtőteljesítménytől függ.	normál működési zaj
Surrogás és zúgás	A ventilátor működik.	normál üzemi zaj
Kattanás	A működtető elemek be- és kikapcsolására kerül sor.	normál kapcsolási zaj
Kattogó vagy döngicsélő hang	A szelepek vagy a csappantyúk aktívak.	normál kapcsolási zaj

Zaj	Lehetséges ok	A zaj típusa	Megszüntetés
Vibráció	Nem megfelelő felállítás	Hibát jelző zajok	A készüléket szüntesse ki az állítható lábakkal.
Zörgés	Felszereltség, a készülék belsejében lévő termékek	Hibát jelző zajok	Rögzítse a felszereltség részeit. Hagyjon távolságot a termékek között.

## 9.3 Műszaki üzemzavar

A készülék tervezése és gyártása során arra törekedtünk, hogy üzembiztos legyen a működése, és hosszú legyen az élettartama. Amennyiben működés közben mégis meghibásodás lépne fel, akkor ellenőrizze, hogy az üzemzavar nem kezelési hibára vezethető-e vissza. Ilyen esetben a garanciális időn belül is kénytelenek vagyunk a felmerülő költségeket Önnek felszámítani.

Az alábbi üzemzavarokat saját maga is elháríthatja.



## 9.3.1 A készülék működése

Hiba	Ok	Elhárítás
<b>A készülék nem működik.</b>	→ A készülék nincs bekapcsolva.	▶ Kapcsolja be a készüléket.
	→ A hálózati csatlakozódugót nem megfelelően helyezte a csatlakozóaljzatba.	▶ Ellenőrizze a hálózati csatlakozódugót.
	→ A csatlakozóaljzat biztosítéka nincs rendben.	▶ Ellenőrizze a biztosítékot.
	→ Áramszünet	▶ Tartsa a készüléket lezárva. ▶ Óvja az élelmiszereket: Hosszabb áramszünet esetén helyezzen jégakkukat az élelmiszer tetejére, vagy használjon hordozható fagyasztóládát. ▶ A kiolvadt élelmiszert ne fagyassza le újra.
	→ A készülék csatlakozódugója nincs rendesen bedugva a készülékbe.	▶ Ellenőrizze a készülék csatlakozódugóját.
<b>Nem elég alacsony a hőmérséklet.</b>	→ A készülék ajtaját nem csukta be megfelelően.	▶ Csukja be a készülék ajtaját.
	→ A be- és kiszellőzés nem elegendő.	▶ Tegye szabaddá és tisztítsa meg a szellőzőrácsot.
	→ A környezeti hőmérséklet túl magas.	▶ Problémamegoldás: (lásd 1.4 A berendezés alkalmazási területe) .
	→ A készüléket túl gyakran nyitotta ki, vagy túl hosszú ideig tartotta nyitva.	▶ Várja meg, hogy beáll-e a kívánt hőmérséklet magától. Ha nem, forduljon a vevőszolgálathoz (lásd 9.4 Vevőszolgálat) .
	→ Rosszul állította be a hőmérsékletet.	▶ Állítsa hidegebbre a hőmérsékletet, és 24 óra után ellenőrizze.
	→ A készülék túl közel van egy hőforráshoz (tűzhely, fűtőtest stb.).	▶ Változtassa meg a készülék vagy a hőforrás felállítási helyét.
<b>Az ajtó tömítés hibás, vagy más okok miatt kell kicserélni.</b>	→ Az ajtó tömítés cserélhető. Ehhez nem kell semmilyen további segédszerszám.	▶ Forduljon a vevőszolgálathoz (lásd 9.4 Vevőszolgálat) .
<b>A készülék eljesegett, vagy lecsapódik benne a víz.</b>	→ Az ajtó tömítés kicsúszhatott a horonyból.	▶ Vizsgálja meg, hogy az ajtó tömítés megfelelően illeszkedik-e a horonyba.
<b>A készülék külső felülete meleg*.</b>	→ A hűtőkörben felszabadult hő a berendezés a kondenzvíz elpárolgtatására használja.	▶ Ez normális jelenség.

## 9.3.2 Felszereltség

Hiba	Ok	Elhárítás
<b>Penész a borospalackokon</b>	→ Más raktározási formákhoz hasonlóan a címke ragasztóanyagától függően enyhe penészképződést tapasztalhat.	▶ Távolítsa el a ragasztóanyag maradványokat.
<b>A belső világítás nem világít.</b>	→ A készülék nincs bekapcsolva.	▶ Kapcsolja be a készüléket.
	→ Az ajtó 15 percnél hosszabb ideig volt nyitva.	▶ Ha az ajtó nyitva van, a belső világítás kb. 15 perc elteltével automatikusan kikapcsol.
	→ Meghibásodott a LED világítás, vagy sérült a borítás.	▶ Forduljon a vevőszolgálathoz (lásd 9.4 Vevőszolgálat) .

# Üzemen kívül helyezés

## 9.4 Vevőszolgálat

Először vizsgálja meg, hogy a hibát önállóan el tudja-e hárítani (lásd 9 Vevőinformációk) . Ha nem ez a helyzet, forduljon a vevőszolgálathoz.

A címet a mellékelt „Liebherr szerviz” broszúrában találja.



### FIGYELMEZTETÉS

Szakszerűtlen javítás!

Sérülések.

- ▶ A berendezésen és a hálózati csatlakozóvezetéken a nem kifejezetten megemlített javításokat és beavatkozásokat (lásd 8 Karbantartás) , csak a vevőszolgálat végezheti el.
- ▶ Ha megsérül a hálózati csatlakozóvezeték, csak a gyártóval, annak ügyfélszolgálatával vagy hozzájuk hasonló képesítéssel rendelkező szakemberrel cseréltesse le.
- ▶ A védőérintkezős csatlakozódugóval rendelkező készülékeken a cserét maga az ügyfél is elvégezheti.

### 9.4.1 Kapcsolatfelvétel a vevőszolgálattal

Győződjön meg arról, hogy a berendezésre vonatkozó alábbi információk elő vannak készítve:

A berendezés megnevezése (típus és jelölés)

Szerviz szám (szerviz)

Sorozatszám (S sz.)

▶ Hívja le a készülékinformációkat a kijelzőn .

**-vagy-**

▶ Nézze meg a készülékinformációkat a típustáblán (lásd 9.5 Típus tábla) .

▶ Jegyezze fel azokat.

▶ Értesítse a vevőszolgálatot: Adja meg a hibákat és a készülékinformációkat.

▷ Így gyorsan és célirányosan tudjuk elvégezni a szervizelést.

▶ Kövesse a vevőszolgálat további útmutatásait.

## 9.5 Típus tábla

A típus tábla a készülék belső oldalán, bal oldalt alul található.

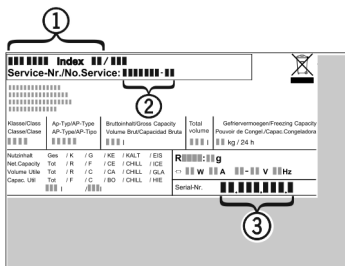

Fig. 63

- (1) Készülék megnevezése (3) Sorozatsz.  
(2) Szerviz sz.
- ▶ Olvassa le az információkat az adattábláról.

## 10 Üzemen kívül helyezés

- ▶ Űrítse ki a berendezést.
- ▶ Kapcsolja ki a berendezést .
- ▶ Húzza ki a hálózati csatlakozódugót.
- ▶ Húzza ki szükség szerint a készülék csatlakozódugóját: Húzza ki, és ezzel egyidejűleg mozgassa balról jobbra.
- ▶ Tisztítsa meg a készüléket (lásd 8.2 Berendezés tisztítása) .
- ▶ Hagyja nyitva az ajtót, hogy ne keletkezzenek rossz szagok.

## 11 Hulladékkezelés

### 11.1 A készülék előkészítése hulladékként való kezelésre



Li-Ion

A Liebherr néhány készülékbe akkumulátorokat helyez. Az EU-ban a törvényhozók környezetvédelmi okokból arra kötelezik a végfelhasználókat, hogy a használt készülékek hulladékként való kezelése előtt távolítsák el ezeket az elemeket. Amennyiben az Ön készüléke tartalmaz elemet, úgy a készüléken erre vonatkozó jelölés található.

Lámpák Amennyiben a lámpákat egyedül, károsítás nélkül ki tudja venni, úgy ezeket is szerelje ki a hulladékként való kezelés előtt.

- ▶ Helyezze üzemen kívül a készüléket.
- ▶ Elemekkel rendelkező készülék: vegye ki az elemeket. A leírást lásd a **Karbantartás** fejezetben.
- ▶ Ha lehetséges: károsítás nélkül szerelje ki a lámpákat.

### 11.2 A készülék hulladékként történő kezelése környezetbarát módon



A készülék még sok értékes anyagot tartalmaz, és a vegyes háztartási hulladéktól elkülönítetten kell kezelni.



Li-Ion



Li-Ion

Az elemeket a használt készülékből kivéve kezelje hulladékként. Ehhez az elemek díjtalanul leadhatók az üzletben, valamint az újrahasznosító telepeken és hulladékudvarokban.

Lámpák

A kiszertelt lámpákat megfelelő gyűjtőhelyeken adhatja le.

Németországban:

A készülék a helyi újrahasznosító telepeken és hulladékudvarokban díjtalanul leadható az 1. osztály gyűjtőkonténerébe. Ha olyan kereskedésben vásárol új hűtő- / fagyasztókészüléket, amelynek eladótere > 400 m<sup>2</sup>, akkor a kereskedő is díjtalanul átveszi régi készülékét.



### FIGYELMEZTETÉS

Kilépő hűtőközeg és olaj!

Tűz. A készülékben lévő hűtőközeg környezetbarát, de gyúlékony. A készülékben lévő olaj szintén gyúlékony. Ha kilép a hűtőközeg és az olaj, akkor kellően magas koncentráció mellett begyulladhat, ha külső hőforrással érintkezik.

- ▶ Ne sértse meg a hűtőkör és a kompresszor csővezetéseit.
- ▶ Károsítás nélkül szállítsa el a készüléket.
- ▶ Az elemeket, lámpákat és a készüléket a fenti előírások szerint kezelje hulladékként.





[home.liebherr.com/fridge-manuals](https://home.liebherr.com/fridge-manuals)

**HU** borklimatizáló szekrény

Kiadás dátuma: 20230413

**Cikkszám - index: 7080556-00**

Liebherr-Hausgeräte GmbH  
Memminger Straße 77-79  
88416 Ochsenhausen  
Deutschland