

Miele

Használati utasítás



Robotporszívó

HS18

hu-HU

M.-Nr. 11 803 801

Tartalom

| | |
|-----------------------------------------------------------------------------------------------|----|
| Biztonsági utasítások és figyelmeztetések | 4 |
| Készülékleírás | 12 |
| Az ön hozzájárulása a környezetvédelemhez | 16 |
| A robotporszívó működése és tulajdonságai | 18 |
| Mellékelt tartozékok | 18 |
| Csatlakoztatás | 18 |
| Használat | 22 |
| Be- és kikapcsolás | 22 |
| A takarítás megkezdése | 22 |
| A takarítás befejezése (a bázisállomásról megkezdett takarítás esetén) | 23 |
| A takarítás befejezése (a helyiség egy tetszőleges pontján megkezdett takarítás esetén) | 23 |
| A takarítás kézi vezérlése | 23 |
| A takarítási folyamat megszakítása | 23 |
| Manuális navigálás (takarítás nélkül) | 24 |
| Kormányzás a bázisállomásra | 24 |
| Üzem módok | 24 |
| Az üzemmód kiválasztása | 25 |
| Aktuális üzemmód befejezése | 25 |
| Az időzítő beállítása | 25 |
| Az időzítő kikapcsolása | 26 |
| Az időzítő bekapcsolása/a beállított indítási idő kijelzése | 27 |
| A hangjelzések kikapcsolása | 27 |
| A maximális áthaladási magasság csökkentése | 27 |
| A Miele@home* | 28 |
| A Miele Scout App letöltése | 28 |
| A hálózati funkció aktiválása a robotporszívón | 29 |
| Videó funkció | 29 |
| Wi-Fi modul eltávolítása | 30 |
| Karbantartás | 30 |
| A porgyűjtő doboz ürítése | 31 |
| A porgyűjtő doboz tisztítása | 31 |
| A levegőszűrő tisztítása | 32 |
| Az oldalsó kefék tisztítása | 32 |
| A kefehenger tisztítása | 33 |
| A porgyűjtő doboz tömítő peremeinek tisztítása | 34 |
| A porgyűjtő doboz tömítőperem egységének kicserélése | 34 |
| Az első kerék tisztítása | 34 |

| | |
|-------------------------------------------|-----------|
| A szenzorok tisztítása..... | 35 |
| A távirányító elemeinek cseréje..... | 35 |
| Az akkumulátor cseréje..... | 36 |
| Ápolás..... | 37 |
| Tárolás/gyári beállítások..... | 38 |
| Ügyfélszolgálat..... | 39 |
| Kapcsolatfelvétel üzemzavarok esetén..... | 39 |
| Garancia..... | 39 |
| Mi a teendő, ha | 40 |
| Hibaüzenetek..... | 43 |
| Műszaki adatok..... | 44 |
| Megfelelőségi nyilatkozat..... | 44 |
| Szerzői jog és licenck..... | 45 |

Biztonsági utasítások és figyelmeztetések

Ez a robotporszívó megfelel az előírt biztonsági előírásoknak. A nem rendeltetésszerű használat személyi sérülésekhez és anyagi károkhoz vezethet.

A robotporszívó első használata előtt olvassa el a használati útmutatót. Fontos útmutatásokat ad a robotporszívó biztonságára, használatára és karbantartására vonatkozólag. Ezáltal védi önmagát és másokat, valamint elkerüli a károkat.

Az IEC 60335-1 szabványnak megfelelően a Miele kifejezetten felhívja a figyelmet arra, hogy a „Csatlakoztatás“ fejezetet valamint a biztonsági előírásokat és figyelmeztetéseket feltétlenül el kell olvasni és be kell tartani.

A Miele nem tehető felelőssé azon károkért, amelyek ezeknek az útmutatásoknak a figyelmen kívül hagyásából származnak.

Őrizze meg a használati útmutatót, és adja azt tovább az esetleges következő tulajdonosnak.

Minden karbantartás, hosszabb tárolás, ápolás, probléma és hiba elhárítás előtt kapcsolja ki a robotporszívót. Ehhez nyomja meg a **I/O** gombot a robotporszívó oldalán a **0** állásra. Ugyanígy járjon el a robotporszívó szokatlan működésekor.

Rendeltetésszerű használat

- ▶ Ez a robotporszívó a háztartásokban és a háztartásokhoz hasonló környezetben végzett padlótisztításra szolgál. Ez a robotporszívó nem alkalmas építkezéseken történő használatra.
- ▶ Ez a robotporszívó nem alkalmas a szabadban történő használatra.
- ▶ A robotporszívót kizárólag száraz dolgok felszívására használja. Minden más felhasználási mód, átalakítások és módosítások nem engedélyezettek.
- ▶ A csomagolás megvédi a robotporszívót a szállítás közbeni sérülésektől. Javasoljuk, hogy őrizze meg a csomagolást későbbi szállítás céljából.
- ▶ Olyan személyeknek, akik fizikai, érzékelési, vagy értelmi képességeik, tapasztalatlanságuk, vagy tudatlanságuk miatt nincsenek abban az állapotban, hogy a robotporszívót kezelhetnék, nem szabad ezt a robotporszívót felelős személy felügyelete vagy útmutatása nélkül használni.

Biztonsági utasítások és figyelmeztetések

Gyermekek a háztartásban

- ▶ Fulladásveszély! A gyermekek játék közben a csomagolóanyagokat (pl. fólia) magukra tekerhetik, vagy a fejükre húzhatják és megfulladhatnak. A csomagolóanyagokat tartsa távol a gyermekektől.
- ▶ A nyolc év alatti gyermekeket tartsa távol a robotporszívótól kivéve, ha állandó felügyelet alatt állnak.
- ▶ Nyolc év feletti gyermekek csak akkor kezelhetik a robotporszívót felügyelet nélkül, ha úgy elmagyarázták nekik, hogy biztonságosan tudják kezelni. A gyermekeknek fel kell tudniuk ismerni és meg kell tudniuk érteni a helytelen használat lehetséges veszélyeit.
- ▶ Gyermekeknek nem szabad a robotporszívót felügyelet nélkül tisztítani vagy karbantartani.
- ▶ Ügyeljen azokra a gyermekekre, akik a robotporszívó közelében tartózkodnak. Soha ne hagyja a gyermekeket a robotporszívóval játszani.

Műszaki biztonság

- ▶ A robotporszívó 14,4 V-on üzemel.



Ez egy III. védelmi osztályú készülék.

Ez egy olyan készülék, aminél a védelem törpefeszültségre való csatlakozás révén biztosított, és amiben nem keletkeznek a törpefeszültségnél nagyobb feszültségek. A robotporszívó töltése a II. védelmi osztályú tápegységgel történik (hálózati feszültség jelzése).

- ▶ Minden használat előtt ellenőrizze a robotporszívót és az összes mellékelt alkatrészt, hogy nincs-e rajtuk látható sérülés. Sérült robotporszívót és sérült alkatrészeket nem szabad üzembe helyezni.

- ▶ A bázisállomás csatlakoztatására szolgáló hálózati csatlakozóaljzatot 16 A-es vagy 10 A-es lomha biztosítókkal kell védeni.

- ▶ Hasonlítsa össze a robotporszívó és a tápegység adattábláján lévő csatlakoztatási adatokat (hálózati feszültség és frekvencia) a villamos hálózat adataival. Ezeknek az adatoknak feltétlenül meg kell egyezniük.

- ▶ A robotporszívót 0 °C és 60 °C közötti környezeti hőmérsékleten tárolja.

- ▶ A garancia ideje alatt a robotporszívó javítását csak a Miele által meghatalmazott Ügyfélszolgálat végezheti, ellenkező esetben az ezt követő károknál nem érvényesíthető a garanciális igény.

- ▶ A javításokat csak a Miele által felhatalmazott szakemberrel végeztesse el. Szakszerűtlen javítások következtében a felhasználó komoly veszélyeknek lehet kitéve.

- ▶ Ügyeljen arra, hogy ne károsítsa a tápkábelt, és kerülje annak mechanikai terhelését. Ne állítson nehéz tárgyakat a tápkábelre.

- ▶ A robotporszívó a lépcsők és szintkülönbségek felismeréséhez szenzorokkal van ellátva. Ne takarja le a szenzorokat és a kamerákat, és ügyeljen arra, hogy a szenzorok funkcióját működés közben a körülöttük heverő tárgyak ne zavarják.

Biztonsági utasítások és figyelmeztetések

- ▶ Ne hagyja a robotporszívót a hálózati, és más kábeleken járni.
- ▶ Ne engedje leesni a robotporszívót és a mellékelt tartozékokat. A leesett vagy sérült részeket biztonsági okokból nem szabad tovább használni.
- ▶ Csak eredeti tartozékok esetén garantálja a Miele, hogy a biztonsági követelményeket teljesíti. Hibás alkatrészeket csak eredeti alkatrészekre szabad kicserélni.

Tisztítás

- ▶ Soha ne merítse a robotporszívót és a mellékelt alkatrészeit vízbe. Minden részt csak szárazon vagy egy enyhén nedves ruhával tisztítson.

Szakszerű használat

- ▶ Ne használja a robotporszívót porgyűjtő doboz, előszűrő és kimeneti szűrő nélkül.
- ▶ Minden törékeny és könnyű tárgyat vegyen fel a padlóról és ügyeljen arra, hogy a robotporszívó ne gabalyodjon bele zsinórokba, függönyökbe, rojtokba és hasonlókba.
- ▶ A háziállatokat távol kell tartani a robotporszívótól. Ne engedje, hogy a háziállatok ráálljanak vagy ráüljenek a robotporszívóra.
- ▶ Tegyen megfelelő intézkedéseket annak megakadályozása érdekében, hogy a robotporszívó mélyre leessen, pl. galériáról vagy nyitott erkélyről. Ezért ezeket zárja le, pl. fizikai akadályok felállításával.
- ▶ Ne hagyja, hogy a robotporszívó eltolja az útjába kerülő mozdítható tárgyakat, mint pl. futószőnyeget, lábtörlőt vagy hasonló tárgyakat. Rögzítse a mozdítható tárgyakat.
- ▶ Ne hagyja, hogy a robotporszívó égő vagy izzó tárgyakat, pl. cigarettát vagy látszólag kialudt hamut vagy szenet szívjon fel. Ne használja a robotporszívót nyílt égésterű kandalló közelében.

Biztonsági utasítások és figyelmeztetések

- ▶ Ne engedje, hogy a robotporszívó folyadékot és folyékony szennyeződést felszívjon. A nedvesen tisztított vagy habbal beszórt szőnyeget vagy padlószőnyeget a porszívózás előtt hagyja teljesen kiszáradni.
- ▶ Ne engedje, hogy a robotporszívó tonerport felszívjon. A toner, amit pl. nyomtatóknál, vagy másológépeknél használnak, villamosan vezető lehet.
- ▶ Ne engedjen a robotporszívónak semmilyen gyúlékony vagy robbanásveszélyes anyagot vagy gázt felszívni és ne hagyja olyan helyen porszívózni, ahol ilyeneket raktároznak.
- ▶ Mialatt a készülék dolgozik, ne üljön vagy feküdjön a tisztítandó felületre, hogy a hosszú haj, vagy lazán viselt ruházat a kefehenger és a robotporszívó más mozgó alkatrészei közelébe ne kerüljön.

Tartozékok

- ▶ Kizárólag olyan tartozékokat használjon, amelyek csomagolásán szerepel az „ORIGINAL Miele“ logó. A gyártó csak ezeknél a termékeknél tudja garantálni a biztonságot.

Biztonsági utasítások és figyelmeztetések

Az akkumulátorra, a bázisállomásra, a tápegységre és a távirányító elemeire vonatkozó biztonsági utasítások és figyelmeztetések

Gyermekek a háztartásban

- ▶ Olyan személyeknek (beleértve a gyermekeket is), akik fizikai, érzékelési vagy értelmi képességeik, tapasztalatlanságuk, vagy tudatlanságuk miatt nincsenek abban az állapotban, hogy biztonságosan kezeljék a bázisállomást/tápegységet, felelős személy felügyelete vagy útmutatása nélkül nem szabad ezt a robotporszívót használniuk.
- ▶ Az akkumulátor és a távirányító elemei nem kerülhetnek gyerekek kezébe.
- ▶ A gyermekeket tartsa távol a bázisállomástól és a tápegységtől, kivéve, ha állandó felügyelet alatt vannak.

Műszaki biztonság

- ▶ A robotporszívó töltését 10 °C és 45 °C közötti környezeti hőmérsékleten végezze.
- ▶ Az akkumulátort és a bázisállomást ehhez a Miele robotporszívóhoz használja. A robotporszívó másik gyártó akkumulátorával vagy bázisállomásával való üzemeltetése biztonsági okokból nem megengedett.
- ▶ A robotporszívó töltéséhez csak a mellékelt tartozékokat (bázisállomást, tápegységet, hálózati adaptert) használja.
- ▶ A robotporszívó megbízható és biztonságos működése csak akkor biztosított, ha a bázisállomás a lakossági villamos hálózatra van csatlakoztatva.
- ▶ Ne ragasszon matricát a bázisállomás elülső oldalára, amely mögött egy infravörös jeladó van. Ne állítson elé tárgyakat.

Biztonsági utasítások és figyelmeztetések

- ▶ Semmiképpen ne használja tovább az akkumulátort, ha észreveszi, hogy szokatlan szagot áraszt, folyadék szivárog belőle, erősen felmelegszik, elszíneződik vagy eldeformálódik. Az akkumulátort azonnal ártalmatlanítani kell (lásd „Az akkumulátor ártalmatlanítása“ című biztonsági utasításokat a fejezet végén, és „Az ön hozzájárulása a környezetvédelemhez“ című fejezet „Használt elemek és akkumulátorok visszaadása“ című szakaszát).
- ▶ Az akkumulátorok és elemek kifolyhatnak. Kerülje a szemmel és bőrrel való érintkezést a maró folyadékkal. Érintkezés esetén öblítse ki vízzel, és vegyen igénybe orvosi segítséget.
- ▶ Forduljon az Ügyfélszolgálathoz mielőtt az akkumulátort elszállítja.

Szakszerű használat

- ▶ Ne ejtse le és ne dobálja az akkumulátort. Károsodott akkumulátort biztonsági okokból nem szabad tovább használni.
- ▶ Az akkumulátor vagy az elemek ne kerüljenek kapcsolatba nyílt lánggal vagy más meleg forrásokkal. Ne hevítse az akkumulátort vagy az elemeket. Ne tegye ki közvetlen napsugárzásnak.
- ▶ Ne szedje szét az akkumulátort.
- ▶ Ne okozzon az akkumulátornál vagy az elemeknél rövidzárlatot az érintkezők véletlen vagy szándékos összekapcsolásával.
- ▶ Az akkumulátor vagy az elemek ne érintkezzenek folyadékkal.
- ▶ A távirányítóhoz mellékelt elemeket soha ne töltsse fel.
- ▶ Az akkumulátor és az elemek hulladékkezelése: vegye ki a robotporszívóból az akkumulátort és a távirányítóból az elemeket. A rövidzárlatok elkerülése érdekében a fémes érintkezőket ragasztószalag felragasztásával szigetelje. Az akkumulátort és az elemeket a kommunális gyűjtőrendszeren keresztül helyezze el. Ne dobja az akkumulátort és az elemet a háztartási hulladékok közé.

Készülék-leírás

A - A robotporszívó felső és alsó része

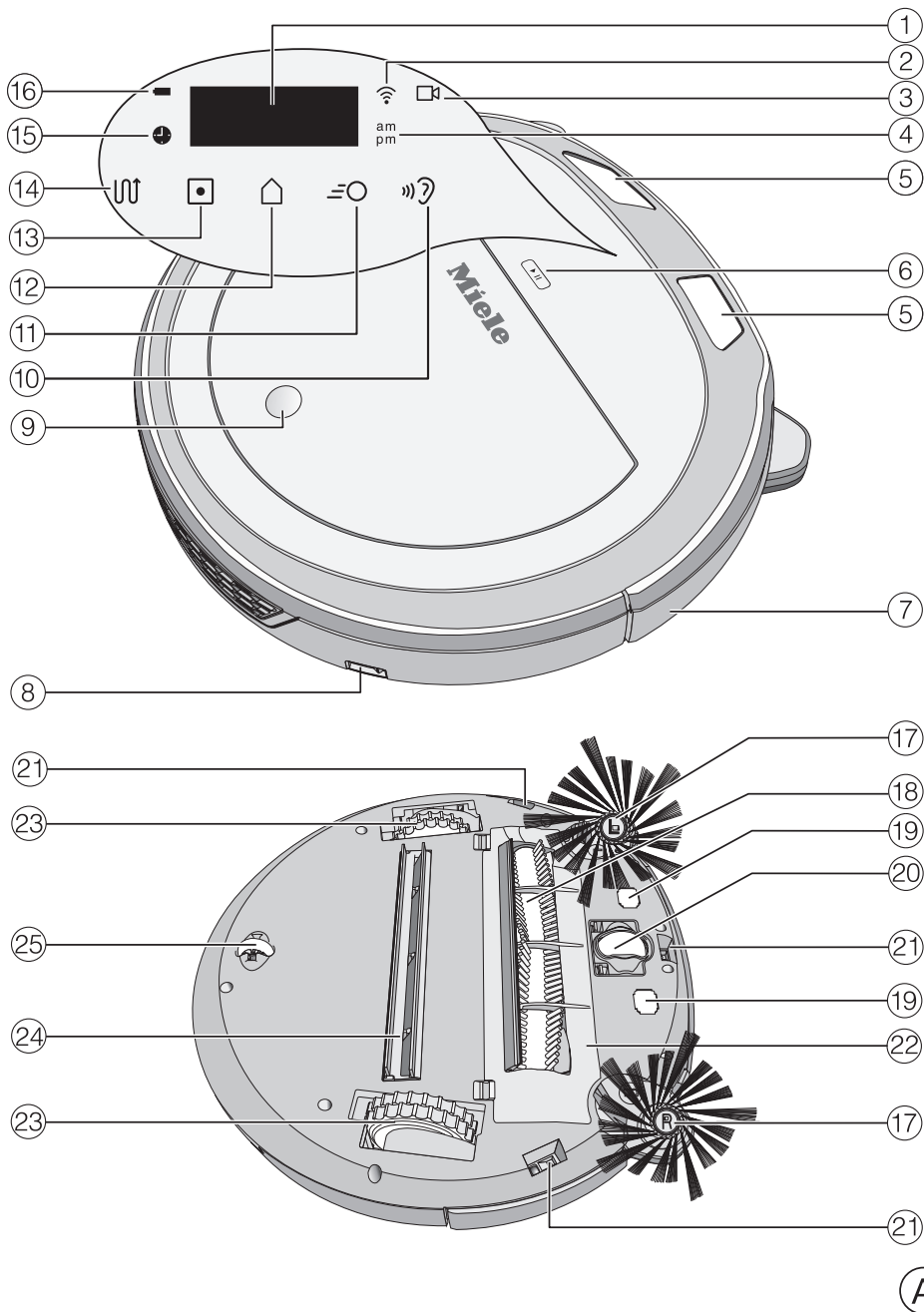

- ① Kijelző
- ② Wi-Fi-kijelző
- ③ Videó funkció kijelző (a Scout RX3 Home Vision HD modellnél)
- ④ Időkijelzés módja (de/du)
- ⑤ Kamerák
- ⑥ Start/Szünet (▶||) érintógomb
- ⑦ Ütközésvédelem
- ⑧ Be/Ki (I/O) kapcsoló
- ⑨ Benyomható mélyedés a tárolórekesz kinyitásához
- ⑩ **Silent** takarítási üzemmód érintógomb
- ⑪ **Turbó** takarítási üzemmód érintógomb
- ⑫ **Base** érintógomb
- ⑬ **Spot** takarítási üzemmód érintógomb
- ⑭ **Auto** Standard normál takarítási üzemmód érintógomb
- ⑮ Időzítő kijelző
- ⑯ Akkumulátortöltöttségi állapot kijelző
- ⑰ Oldalsó kefék (húszkarú és hatkarú, külön mellékelve)
- ⑱ Kefehenger
- ⑲ Töltőérintkezők
- ⑳ Elülső kerék
- ㉑ Szenzorok (leesés elleni védelem)
- ㉒ Kefehenger fedele
- ㉓ Meghajtó kerekek
- ㉔ Szívórés tömítőajkakkal
- ㉕ Hátsó kerék

Készülékleírás

B - Bázisállomás és távirányító

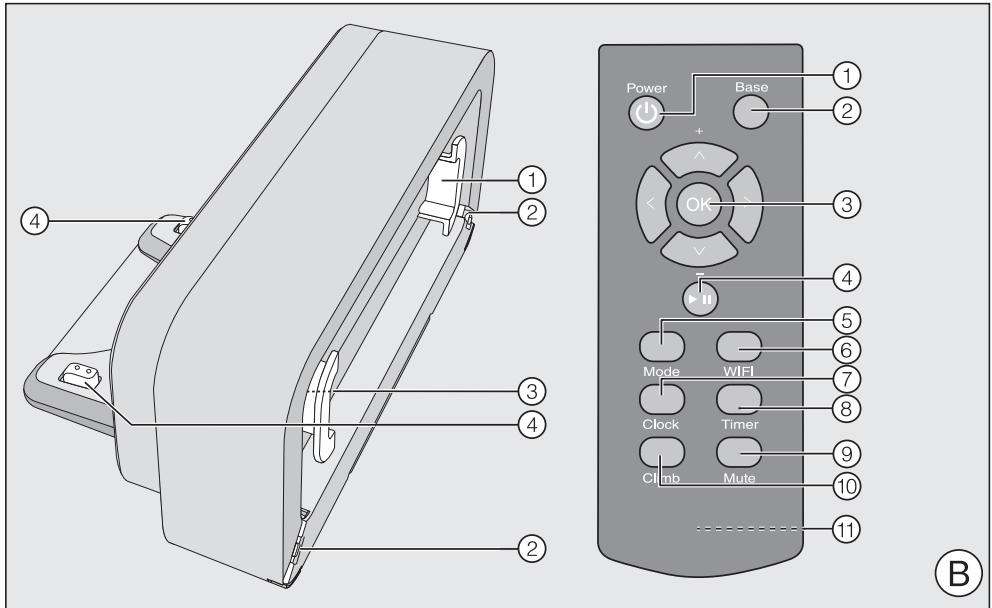

Bázisállomás

- ① Kábelcsévélés
- ② Kábelvezetők
- ③ Tápegység csatlakozóhüvelye (az ábrán nem látható)
- ④ Töltőérintkezők

Távirányító

- ① **Power** gomb (be- és kikapcsolás)
- ② **Base** gomb (kormányzás a bázisállomásra)
- ③ **OK** jóváhagyó gomb körülötte nyílombokkal
- ④ **Start/Szünet** gomb (▶||) (takarítás indítása/megszakítása)
- ⑤ **Mode** gomb (takarítási üzemmód kiválasztása)
- ⑥ **Wi-Fi** gomb (Wi-Fi-kapcsolat aktiválása/kikapcsolása)
- ⑦ **Clock** gomb (időpont beállítása)
- ⑧ **Időzítő** gomb (időzítő beállítása)
- ⑨ **Mute** gomb (akusztikus jelzések aktiválása/kikapcsolása)

- ⑩ **Climb** gomb (áthaladási magasság csökkentése)
- ⑪ Elemtartó fiók (hátdoldal)

C - Porgyűjtő doboz

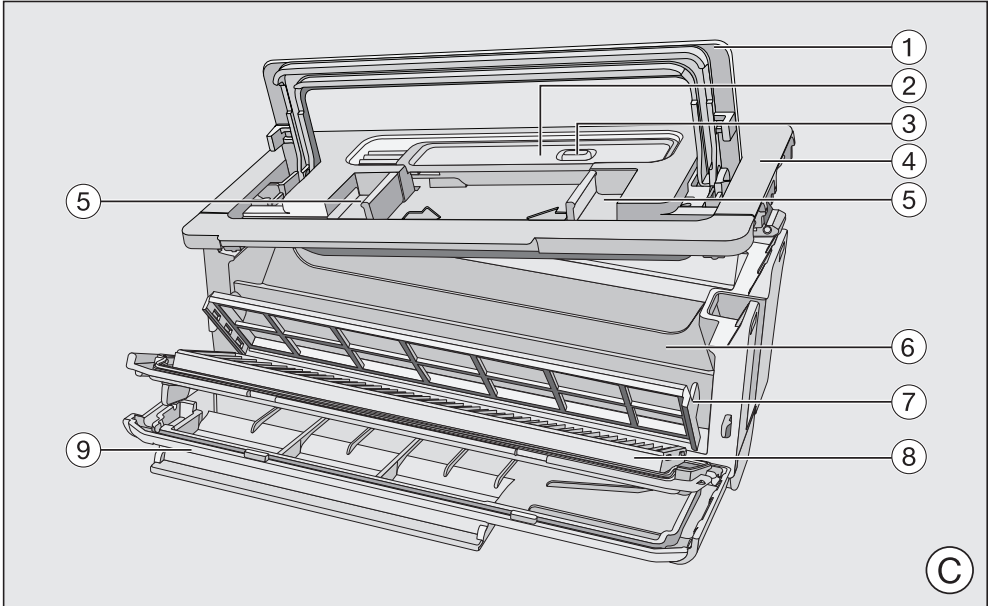

- ① Fogantyú
- ② Tisztítóeszköz fésűvel
- ③ A fésű gombja
- ④ Fedél
- ⑤ A fedél kioldó gombjai
- ⑥ Porgyűjtőtér
- ⑦ Előszűrő
- ⑧ Levegőszűrő
- ⑨ Levegőszűrő rekeszének fedele

Az ön hozzájárulása a környezetvédelemhez

A kereskedelmi forgalomba szánt csomagolás ártalmatlanítása

A csomagolás megvédi a robotporszívót a szállítás közbeni sérülésektől. A csomagolóanyagok kiválasztása környezetvédelmi és hulladékgazdálkodási szempontok alapján történt, és újrahasznosíthatók.

A csomagolásnak az anyagkörforgásba való visszavezetése nyersanyagot takarít meg és csökkenti a keletkező hulladék mennyiségét. A csomagolást a duális rendszer keretében (pl. sárga zsák/sárga gyűjtőedény) ártalmatlanítsa.

A régi készülék ártalmatlanítása

A robotporszívó ártalmatlanítása előtt vegye ki a kimeneti levegőszűrőt és az előszűrőt, majd mindkét szűrőt dobja a háztartási szemétkébe.

Az elektromos és elektronikus készülékek számos értékes anyagot tartalmaznak. Ugyanakkor tartalmaznak olyan anyagokat, elegyeket és alkatrészeket is, amelyek működésükhöz és biztonságosságukhoz voltak szükségesek. A háztartási szemétkébe kerülve, illetve nem szakszerű kezelés esetén ezek veszélyeztethetik az emberi egészséget és károsíthatják a környezetet. Ezért régi készülékét semmi esetre se dobja a háztartási szemétkébe.

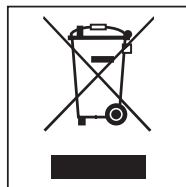

Helyette az önkormányzatoknál, a kereskedőknél vagy a Mielénél hivatalosan kijelölt, az elektromos és elektronikus készülékek leadására és hasznosítására szolgáló gyűjtő- és visszavételi helyeket használja. Az esetlegesen az ártalmatlanítani kívánt régi készüléken maradt személyes adatok törléséért törvényileg ön felel.

Kérjük, gondoskodjon arról, hogy régi készülékét az ártalmatlanításig gyermekek elől elzárt helyen tárolja.

Elhasznált elemek és akkumulátorok visszavitele

Az elektromos és elektronikus készülékek sok esetben tartalmaznak elemeket és akkumulátorokat, amelyeket elhasználás után sem szabad a háztartási szemétbe dobni. Önnek törvényi kötelessége, hogy az olyan elhasznált elemeket és akkumulátorokat, amelyeket a porzívó nem zár szorosan körül, kivegye, és megfelelő gyűjtőhelyre (pl. egy üzletbe) elvigye, ahol ingyenesen leadhatja őket. A rövidzárlatok elkerülése érdekében a fémes érintkezőket ragasztószalag felragasztásával szigetelje. Az elemek és akkumulátorok tartalmazhatnak olyan anyagokat, amelyek az emberi egészségre és a környezetre ártalmasak lehetnek.

Az elemek és akkumulátorok címkéje további útmutatásokat ad. Az áthúzott szemétyűjtő azt jelenti, hogy az elemeket és az akkumulátorokat semmi esetre sem szabad a háztartási szemétbe dobni. Ha az áthúzott szemétyűjtő meg van jelölve egygyel vagy többel a felsorolt vegyjelekből, akkor az elem/akkumulátor ezek valamelyikét tartalmazza: ólom (Pb), kadmium (Cd) és/vagy higany (Hg).



Az elhasznált elemek és akkumulátorok fontos nyersanyagokat tartalmaznak, és újrahasznosíthatók. Az elhasznált elemek és akkumulátorok elkülönített gyűjtése megkönnyíti a kezelést és az újrahasznosítást.

A robotporszívó működése és tulajdonságai

A robotporszívó keménypadlók, szőnyegpadlók és rövid szálú szőnyegek napi takarítására, valamint hosszú szálú szőnyegeken való használatra szolgál.

Elsősorban az adott padlóburkolat gyártójának tisztítási és ápolási utasításait vegye figyelembe.

A robotporszívó kamerákkal és szenzorokkal van felszerelve. Minden elérhető felületet képes hatékonyan és önállóan megtisztítani.

Mellékelt tartozékok

- Távirányító/két elem
- Két univerzális oldalsó kefe, húszkarú (keménypadlóhoz, szőnyegpadlóhoz és rövid szálú szőnyegekhez)
- Két oldalsó kefe szőnyegekhez, hatkarú (hosszú szálú szőnyegekhez)
- Tápegység hálózati csatlakozóval
- Országspecifikus hálózati adapter
- Bázisállomás és öntapadós tartó
- Mágnesszalag

Csatlakoztatás

Az oldalsó kefék behelyezése

- Fektesse a robotporszívót tiszta, sík felületre, az alsó oldalával felfelé.

Ha a porszívózandó felület keménypadlóval, szőnyegpadlóval vagy rövid szálú szőnyeggel borított, a két húszkarú univerzális oldalsó keféjét használja. A hosszú szálú szőnyegekhez a két hatkarú, szőnyegekhez való oldalsó kefe alkalmasabb.

- A célnak megfelelő oldalsó kefépárt válassza.

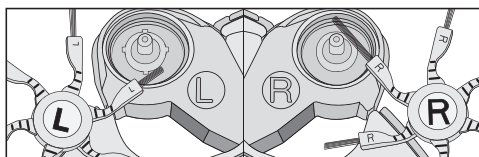
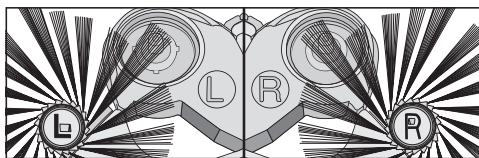

- Nyomja a választott oldalsó kefépár mindkét oldalsó keféjét pontosan a rögzítésükre szolgáló csapokra úgy, hogy az oldalsó kefék egyértelműen a helyükre kattanjanak. Közben ügyeljen az **L** és **R** jelölésekre egyezésére.

A védőfóliák eltávolítása

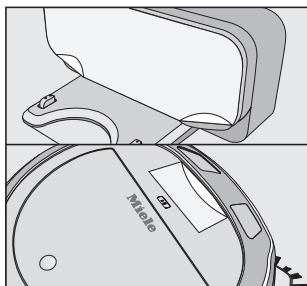

- Vegye le a védőfóliát a bázisállomásról és a robotporszívó kijelzőjéről.
- Távolítsa el a védőszalagot a tárolórekesz nyomó mélyedéséről.

Az elemek behelyezése a távirányítóba

Vegye figyelembe a jelen használati útmutató elején lévő, „Biztonsági utasítások és figyelmeztetések“ című fejezetben szereplő, az elemek kezelésére vonatkozó utasításokat.

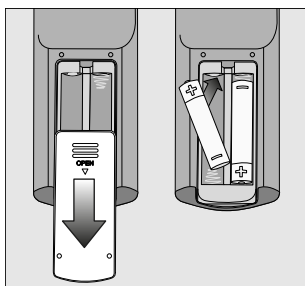

- Vegye le az elemtartó fiók fedelét.
- Helyezze be a két mellékelt elemet. Ügyeljen a polaritásra.
- Csukja vissza az elemtartó fiók fedelét.

A robotporszívó bekapcsolása

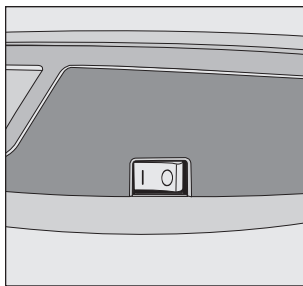

- Nyomja a I/O kapcsolót a robotporszívó oldalán az I állásra.

Az akkumulátor töltési állapotának kijelzője világít a kezelőpanelen. A robotporszívó kb. 60 mp után Standby módba kapcsol. A robotporszívót a távirányító egy tetszőleges gombjának, vagy a kezelőpanelen az érintőgombok egyikének megnyomása által lehet újra aktiválni.

A bázisállomás csatlakoztatása

Vegye figyelembe a jelen használati útmutató elején lévő, „Biztonsági utasítások és figyelmeztetések“ című fejezetben szereplő, a bázisállomás és a tápegység kezelésére vonatkozó utasításokat.

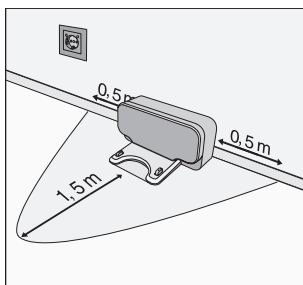

- A bázisállomást helyezze hálózati csatlakozóaljzat elérhető közelségébe sík talajra, szabad falhoz. Ügyeljen ar-

ra, hogy előtte legalább 1,5 m, tőle jobbra és balra pedig legalább 0,5 m akadálymentes távolság legyen.

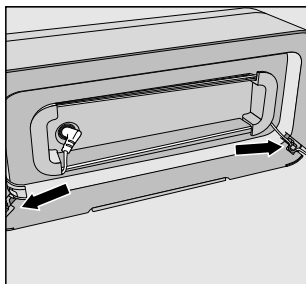

- Csatlakoztassa a mellékelt tápegység csatlakozódugaszát a csatlakozóhüvelybe, amely a bázisállomás hátoldalán található. A fölösleges kábelhosszt feltekerheti a kábelcsévéző köré. A kábelt a két kábelvezető egyikén át vezesse el.

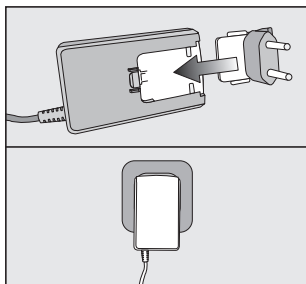

- Dugja az országspecifikus hálózati adaptert a tápegységbe úgy, hogy egyértelműen a helyére kattanjon, és végül dugja be a kiválasztott hálózati csatlakozóaljzatba.

A bázisállomás állandó és csúszásbiztos elhelyezéséhez öntapadós tartót mellékelünk.

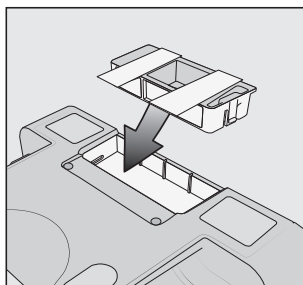

- Helyezze az öntapadós tartót pontosan a bázisállomás alján lévő mélyedésbe úgy, hogy egyértelműen reteszelődjön.
- Távolítsa el az öntapadós csíkok kék védőfóliáit.
- Állítsa a bázisállomást a kiválasztott helyre, majd erősen nyomja le a bázisállomást.

A bázisállomást bármikor eltávolíthatja úgy, hogy az öntapadós tartó a padlón marad.
Ha el kívánja távolítani az öntapadós tartót a padlóról, a két lehúzószál fogva húzza meg.

Az akkumulátor töltése

Az akkumulátor a szállítási állapotában nincs teljesen feltöltve. Az első használat előtt az akkumulátort a robotporszívó bekapcsolt állapotában (**I/O** kapcsoló **I** állásra) teljesen fel kell tölteni.

Az akkumulátort kikapcsolt robotporszívó esetén is lehet tölteni (**I/O** kapcsoló **O** állásra), akkor azonban a robotporszívó kijelzőjének reakciója nélkül.

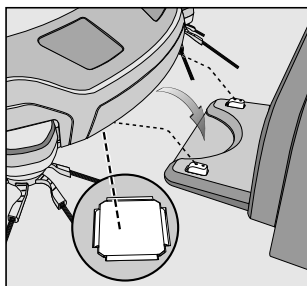

- Helyezze a robotporszívót illeszkedően a csatlakoztatott bázisállomás töltő érintkezőire.

Az akkumulátor töltődik, a kezelőpane- len villog az akkumulátor töltöttségi álla- potának kijelzője.

A töltési folyamat a Scout RX3 esetén három órán át, a Scout RX3 Runner és a Scout RX3 Home Vision HD esetén pedig négy órán át tart.

A Scout RX3 készülékkel akár 85 per- cig*, a Scout RX3 Runner és a Scout RX3 Home Vision HD robotporszívóval akár 170 percig* porszívózhat.

*Silent módban mérve, standard kör- nyezetben az IEC 62929:2014 szerint

Az akkumulátor töltési állapotának kijelzője a kezelőpane- len

| | |
|-----------|-------------------------------------|
| piros | Akkumulátorkapacitás kb. 0% - 20% |
| na- rancs | Akkumulátorkapacitás kb. 20% - 50% |
| zöld | Akkumulátorkapacitás kb. 50% - 100% |

Az idő beállítása

(Mobil végkészületről is lehetséges, lásd „A Miele@home“ című fejezet.)

Választhat a 24 órás és az angol nyelv- területeken használatos 12 órás (de/du) kijelzési rendszer között.

Használja a távirányítót a pontos idő beállítására.

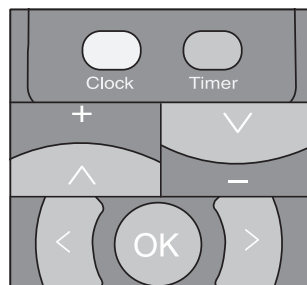

- Nyomja meg röviden a **Clock** gom- bot.

A kijelzőn megjelenik a következő: **24 h**.

- Ha a 24 órás kijelzési rendszert sze- retné beállítani, nyomja meg az **OK** gombot.
- Ha a 12 órás (de/du) kijelzési rend- szert szeretné beállítani, nyomja meg a + nyíl-gombot, és az **OK** gombbal hagyja jóvá a **12 h** kijelzést.

A kijelzőn villog az óra kijelzése.

- Nyomja meg a + vagy a - nyíl-gombot az aktuális óraérték beállításához.
- Az **OK** gomb megnyomásával erősít- se meg választását.

A kijelzőn villog a perc kijelzése.

- Nyomja meg a + vagy a - nyíl-gombot az aktuális percérték beállításához.
- Az **OK** gomb megnyomásával erősít- se meg választását.

Ha módosítani szeretné a pontos időt, akkor az előzőekben leírt módon járjon el. Ilyenkor tartsa nyomva három másodpercig a **Clock** gombot.

A porszívózási terület behatárolása

(Mobil végkészületről is lehetséges, lásd „A Miele@home“ című fejezet.)

Ha van olyan terület, amit nem szabad elérnie a robotporszívónak, lehetősége van azt behatárolni.

A robotporszívó magassága 85 mm. Ezért azoknak a tárgyakkal, amelyek alatt porszívózni kell, legalább 87 mm távolságra kell lenniük a padlótól.

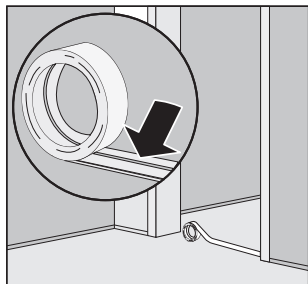

- Fektesse a mellékelt mágnesszalagot a horonnyal lefelé a padlóra.

A robotporszívó nem fog áthaladni a mágnesszalagon.

A tartós rögzítéshez ragasztócsíkok vannak mellékelve. További mágnesszalagokat a Miele webshopban vásárolhat.

Használat

Végig kísérje figyelemmel a robotporszívót az első takarítás alkalmával új környezetben és a lakásban végzett változtatásokat követően. Távolítsa el a problémás akadályokat, vagy a mágnesszalag segítségével vagy mobil végkészületről történő vezérléssel határoljon el területeket (lásd „Csatlakoztatás“ című fejezet, „A porszívózási terület behatárolása“ című szakasz). Továbbá ellenőrizze, hogy a készülék biztosan felismeri-e a lépcsőket és szintkülönbségeket.

Az ön robotporszívója integrált Wi-Fi-modullal van felszerelve. Mobil végkészülék (tablet vagy okostelefon) segítségével állapotadatokat jeleníthet meg és vezérlési parancsokat hajthat végre. Ha robotporszívóját ilyen mobil végkészületről szeretné kezelni, olvassa el hozzá „A Miele@home“ című fejezetet.

Ennek a „Használat“ című fejezetnek a további részében a robotporszívó távirányítóval és a kezelőpanelről végzett kezeléséről lesz szó.

Be- és kikapcsolás



- Nyomja meg a **Power** gombot a távirányítón vagy egy tetszőleges érintőgombot a kezelőpanelen.

A takarítás megkezdése

Két lehetőség van a tisztítás megkezdésére:

1. lehetőség (távirányító)



- Nyomja meg a ►|| gombot.

2. lehetőség (kezelőpanel)



- Nyomja meg az ►|| érintőgombot.

A porszívózandó tér takarításra kerül.

A robotporszívó legalább öt percig takarít a porszívózandó tér nagyságától függetlenül.

A takarítás befejezése (a bázisállomásról megkezdett takarítás esetén)

A robotporszívó visszatér a bázisállomásra és tölt.

A robotporszívó alacsony akkumulátor töltöttségi szint esetén visszatér a bázisállomásra és tölt. A kijelzőn megjelenik: II. Ezután a robotporszívó folytatja a takarítást.

A takarítás befejezése (a helyiség egy tetszőleges pontján megkezdett takarítás esetén)

A robotporszívó visszatér a kiindulási pontra és kb. 60 mp után Standby módba kapcsol.

Túl alacsony akkumulátor kapacitás esetén a robotporszívó állva marad. Töltse fel a robotporszívót.

A takarítás kézi vezérlése

Ha a helyiség egy területét célzottan szeretné takarítani, úgy használja a távirányítón a nyílombokat.

- Tartsa takarítás közben a nyílombok egyikét lenyomva.

A robotporszívó a kívánt irányba fordul, amíg ön a nyílombot el nem engedi.



- Tartsa a + nyílombot lenyomva.

A robotporszívó a kívánt irányba halad és folytatja a takarítást.

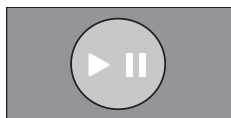

- Nyomja meg a ►|| gombot a távirányítón vagy az ►|| érintőgombot a kezelőpanelen.

Az eredetileg elkezdett takarítás folytatódik.

A takarítási folyamat megszakítása



- Nyomja meg a távirányító ►|| gombját vagy a kezelőpanel ►|| érintőgombját.

A robotporszívó megáll.

A takarítás a gomb vagy az érintőgomb ismételt megnyomásával folytatható.

Ha a robotporszívót a folyamat megszakítása alatt felemeli és egy másik helyen újra leteszi, az aktiválás után a kijelzőn megjelenik az **rLOC** kijelzés. A robotporszívó megfordul és összehasonlítja az új helyzetét a mentett térképpel.

Ha egyezést talál, a robotporszívó megkezd a takarítást, ugyanakkor kihagyja a már megtisztított területeket.

Ha nincs egyezés, a robotporszívó nem mozdul.

Az **rLOC** kijelzés a(z) ► gomb vagy a(z) ►► érintőgomb többszöri megnyomásával kapcsolható ki.

Manuális navigálás (takarítás nélkül)

Ha szeretné célzottan elérni a helyiség egy területét, úgy használja ehhez a nyílombokat a távirányítón.

■ Tartsa a nyílombok egyikét lenyomva.

A robotporszívó a kívánt irányba halad takarítás nélkül.

A robotporszívót nem lehet manuálisan feltöltéshez a bázisállomásra navigálni.

Kormányzás a bázisállomásra

(csak a bázisállomásról kezdett takarítás esetén lehetséges)

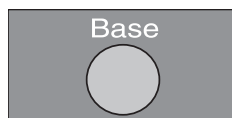

■ Nyomja meg a **Base** gombot a távirányítón vagy a **Base** érintőgombot a kezelőpanelen.

A robotporszívó a bázisállomásra megy és tölt.

Üzem módok

Öt üzemmód áll rendelkezésre:

Auto



Standard tisztítás átlagosan szennyezett padlóhoz.

Spot



A robotporszívó kiindulási pontja körül kiválasztott, kb. 1,8 m x 1,8 m-es felület célzott kitakarítása.

Base



Kormányzás a bázisállomásra.

Turbó

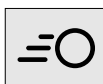

Enyhén szennyezett padlók takarítása lerövidített takarítási idő alatt.

Silent

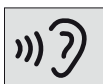

Energiatakarékos takarítás alacsony zajkibocsátással.

Az üzemmód kiválasztása



- Nyomja meg a távirányító **Power** gombját.

Két lehetőség van az üzemmód kiválasztására:

1. lehetőség (távirányító)

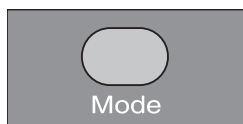

- Nyomja meg a **Mode** gombot annyiszor, amíg a kívánt üzemmód szimbóluma világítani nem kezd a kezelőpanelen.



- A takarítás elindításához nyomja meg a(z) ►|| gombot.

2. lehetőség (kezelőpanel)

- Nyomja meg a kívánt üzemmód érintőgombját.



- A takarítás elindításához nyomja meg a(z) ►|| érintőgombot.

Aktuális üzemmód befejezése



- Nyomja meg legalább három másodpercig a **Power** gombot a távirányítón vagy az ►|| érintőgombok a kezelőpanelen.

A robotporszívó kb. 60 mp után Standby módba kapcsol.

A **Power** gomb ismételt megnyomásával a robotporszívót a 60 másodperc lefutása előtt Standby módba helyezheti.

A robotporszívót a távirányító egy tetszőleges gombjának, vagy a kezelőpanelen az érintőgombok egyikének megnyomása által lehet újra aktiválni.

Az időzítő beállítása

(csak beállított pontos idő esetén lehetséges)

Ha a robotporszívót naponta ugyanabban az időben szeretné indítani, úgy a kívánt indítási időt és a kívánt üzemmódot tárolhatja.

A robotporszívót sötétben is működtetheti. Azonban vegye figyelembe, hogy a takarítás alapossága valamivel alacsonyabb lehet. A kameráknak fényre van szükségük a zavartalan navigáláshoz.

Használja a távirányítót az időzítő beállítására.

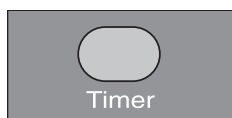

- Nyomja meg röviden az **Időzítő** gombot.

A kezelőpanelen villog az ⌚ időzítő kijelző, a kijelzőn az óra kijelzője villog.

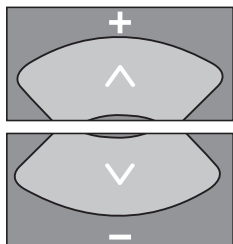

- Nyomja meg a +, vagy a - nyíl gombot a kívánt óra beállítására.



- Nyomja meg az **OK** gombot választása nyugtázására.

A kezelőpanelen villog az ⌚ időzítő kijelző, a kijelzőn a perc kijelzője villog.

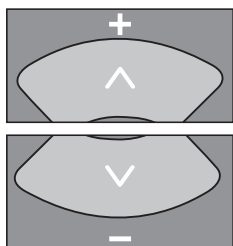

- Nyomja meg a +, vagy a - nyíl gombot a kívánt perc beállítására.



- Nyomja meg az **OK** gombot választása nyugtázására.

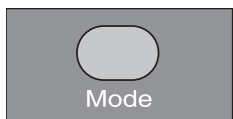

- Nyomja meg a **Mode** gombot annyiszor, míg a kívánt üzemmód piktogramja nem villog a kezelőpanelen.



- Nyomja meg az **OK** gombot választása nyugtázására.

A kezelőpanelen a beállítások még kb. három mp-ig láthatóak. A robotporszívó naponta a kívánt indítási időben kezdi a takarítást.

Ha a kezelőpanelen az ⌚ időzítő kijelző világít, az időzítő aktiválva van.

Ha az adatokat módosítani szeretné, akkor az előzőekben leírtak szerint járjon el. Nyomja meg három másodpercig az **Időzítő** gombot.

Tipp: akár hét egyéni „Indítási idő – Üzemmód“ kombinációt is menthet, ha az Időzítőt mobil végkészületről állítja be, lásd „A Miele@home“ című fejezetet.

Vegye figyelembe, hogy a robotporszívó mindig a legutoljára beállított mentési parancsot követi, függetlenül attól, hogy a bevitel távirányítóról, a kezelőegységről vagy mobil végkészületről történt.

Az időzítő kikapcsolása

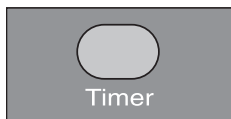

- Nyomja meg röviden a **Timer** gombot a távirányítón.

Az időzítő ⌚ kijelzése kialszik a kezelőpanelen.

Az időzítő bekapcsolása/a beállított indítási idő kijelzése

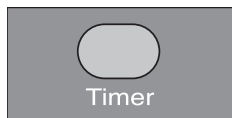

- Nyomja meg röviden a **Timer** gombot a távirányítón.

A kezelőpanelen világít az időzítő kijelzője ⌚, és a kijelzőn a beállított indítási időpont rövid időre megjelenik. A robotporszívó a kívánt indítási időben kezdi a takarítást.

A hangjelzések kikapcsolása

Gyárilag hangjelzések vannak beállítva. Ezeket ki- majd újra bekapcsolhatja.

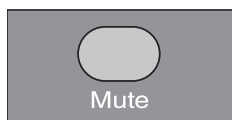

- Nyomja meg röviden a **Mute** gombot a távirányítón.

Az **OFF** jelenik meg rövid ideig a kijelzőn.

A hangjelzések hibaüzenetek esetén nem kapcsolhatók ki.

A maximális áthaladási magasság csökkentése

A robotporszívó gyárilag úgy van beállítva, hogy max. 17 mm-es magasságot le tudjon győzni. Így tud többek között szőnyeget takarítani és küszöbön áthaladni.

Ha ezt a magasságot csökkenteni szeretné (kb. 6 mm-re), pl. szék-, asztal-, vagy lámpalábak megvédésére, úgy a gyári beállítást kikapcsolhatja.



- Nyomja meg röviden a **Climb** gombot a távirányítón.

LO jelenik meg a kijelzőn.

Ha a 17 mm-es maximális áthaladási magasságot újra aktiválni szeretné, nyomja meg újra röviden a **Climb** gombot. **HI** jelenik meg a kijelzőn.

A Miele@home*

Az ön robotporszívója beépített Wi-Fi-modullal van felszerelve.

Vegye figyelembe, hogy hálózatba csatlakoztatott készülékek használata esetén a gyártó által alkalmazott legmagasabb szintű biztonsági szabványok ellenére is maradnak a felhasználó adatbiztonságát érintő kockázatok. Ezért lehetőségét kínálunk arra, hogy eltávolítsa a Wi-Fi-modult a robotporszívóból. Ennek leírását a fejezet végén, „A Wi-Fi-modul eltávolítása“ című részben találja.

* A Miele & Cie. KG kiegészítő digitális szolgáltatása. Minden okos alkalmazást a Miele@home rendszer tesz lehetővé. Modelltől és országtól függően változhat a rendelkezésre álló funkciók köre.

A használatához szüksége van a következőkre:

- Wi-Fi-hálózat
- Miele Scout App
- Miele felhasználói fiók. A felhasználói fiókot a Miele Scout App segítségével tudja létrehozni.

A Miele Scout App végigvezeti önt a robotporszívó és az otthoni Wi-Fi-hálózat közötti kapcsolat létrehozásán.

Miután a robotporszívót csatlakoztatta a Wi-Fi hálózatra, a Miele Scout App-pal pl. a következőket tudja elvégezni:

- távolról vezérelheti robotporszívóját
- állapotinformációkat kérdezhet le
- használhatja a videó funkciót (a Scout RX3 Home Vision HD modellnél)

A robotporszívó Wi-Fi hálózatra való csatlakoztatásával megnövekszik az energiafogyasztás, akkor is, ha a robotporszívó ki van kapcsolva.

Gondoskodjon arról, hogy azokban a helyiségekben, ahol a robotporszívót működteti, kellően nagy legyen a Wi-Fi-hálózat jelerőssége.

A Wi-Fi kapcsolat elérhetősége

A Wi-Fi kapcsolat egy frekvencia tartományt oszt meg más készülékekkel (pl. mikrohullámú sütő, távirányítású játékok). Ezért időszakos vagy állandó kapcsolódási zavarok léphetnek fel. A kínált funkciók állandó rendelkezésre állását ezért nem lehet biztosítani.

A Miele@home elérhetősége

A Miele Scout App használata a Miele@home szolgáltatások elérhetőségétől függ az ön országában.

A Miele@home szolgáltatás nem minden országban elérhető.

Ezek elérhetőségéről a www.miele.com weboldalról tájékozódhat.

A Miele Scout App letöltése

A Miele Scout Appot ingyenesen letöltheti az Apple App Store® vagy a Google Play Áruházból™.



- Töltse le a Miele Scout Appot egy mobil végkészülékre (tabletre vagy okostelefonra).

Adatvédelmi okokból minden mobil eszközt külön-külön kell összekapcsolnia a robotporszívóval.

A hálózati funkció aktiválása a robotporszívón

Ahhoz, hogy a robotporszívót csatlakoztathassa a Wi-Fi-hálózathoz, először aktiválnia kell a hálózati funkciót. Gyárilag ki van kapcsolva a hálózati funkció.

Két lehetőség van a hálózati funkció aktiválására:

1. lehetőség (távírányító)



- Nyomja meg a **WIFI** gombot.

A kezelőpanelen világítani kezd a Wi-Fi  kijelzése.

2. lehetőség (kezelőpanel)



- Legalább két másodpercig tartsa nyomva a **Base** érintőgombot.

A kezelőpanelen világítani kezd a Wi-Fi  kijelzése.

- Indítsa el a Miele Scout Appot, és hozzon létre Miele felhasználói fiókot.

Mobil végkészülékét közvetlenül vagy a Wi-Fi-hálózaton keresztül is csatlakoztathatja a robotporszívóhoz.

Tanács a szakkereskedő számára

Lehetősége van arra, hogy a robotporszívót Wi-Fi-hálózat nélkül közvetlenül csatlakoztassa mobil végkészülékhez. Ehhez a robotporszívó Wi-Fi-kapcsolatához csatlakoztassa a mobil végkészülékét. Wi-Fi-jelszóként a robotporszívó gyártási számát használja. A gyártási szám megtalálható a tárolórekeszben lévő öntapadós címkén, valamint a robotporszívó alján lévő típus táblán. Ezután kövesse a Miele Scout App utasításait.

- Kövesse a Miele Scout App felhasználói útmutatóját.

Vegye figyelembe, hogy a robotporszívó mindig a legutoljára beállított mentési parancsot követi, függetlenül attól, hogy a bevitel távírányítóról, a kezelőpanelről vagy mobil végkészülékről történt.

Videó funkció

(Scout RX3 Home Vision HD modell esetén, a Miele Scout Appon keresztül használható)

A robotporszívón elől, jobb oldalon lévő kamera valós időben, kódolt felvételeket küld a választott mobil végkészülékre. Az átvitel minősége az otthoni internetkapcsolat és a mobil végkészülék sebességétől is függ.

A kezelőpanelen pirosan villog a videó funkció kijelzése, amint felvételeket továbbít a robotporszívó.

A valós idejű videó kizárólag a Miele Scout Appban jelenik meg, nem menti a rendszer.

A videó funkció használata során tisztetben kell tartani más személyek magánszféráját és személyes életterét. A videofelvétel készítésére alkalmas robotporszívót ezért csak saját helyiségekben használja, és az esetleges jelenlévőket előre tájékoztassa a videó funkcióról.

Javasoljuk mindkét kamera rendszeres tisztítását puha és száraz ruhával.

Wi-Fi modul eltávolítása

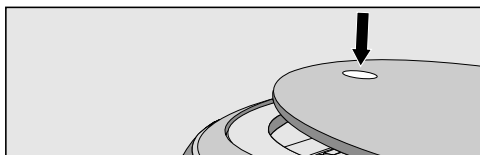

- Nyomja meg a nyomó mélyedést a robotporszívó tetején.

A tároló rekesz fedele kinyílik.

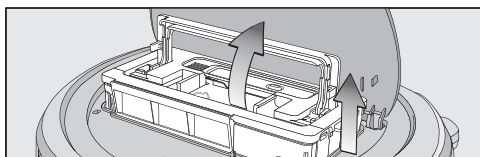

- A porgyűjtő doboz kioldásához hajtsa fel a fogantyút.
- Vegye ki a porgyűjtő dobozt.

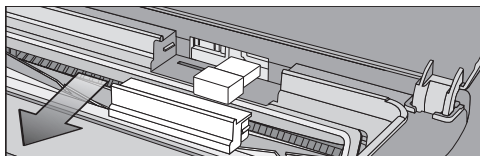

- Vegye le előrefelé a fedelet.
- Távolítsa el a Wi-Fi modult.
- Helyezze vissza a fedelet.

Karbantartás

⚠ A forgó kefehenger sérülést okozhat.

A karbantartás közben előfordulhat, hogy elindul a robotporszívó, anélkül, hogy ön erre fel lenne készülve.

Minden karbantartás előtt kapcsolja ki a robotporszívót. Ehhez a robotporszívó oldalán lévő I/O kapcsolót tolja a 0 állásba.

Javasoljuk, hogy a csomagoláson „ORIGINAL Miele“ logóval ellátott tartozékokat használjon. Akkor biztos lehet benne, hogy optimálisan ki tudja használni a robotporszívó szívóteljesítményét, és a lehető legjobb takarítási eredményt érheti el.

Vegye figyelembe, hogy a robotporszívó garanciája nem terjed ki a robotporszívó azon üzemzavaraira és károsodásaira, amelyek olyan tartozékok használatára vezethetők vissza, amelyek csomagolásán nem szerepel az „ORIGINAL Miele“ logó.

A tartozékok beszerzése

Az eredeti Miele tartozékokat beszerezheti a Miele webshopjában, a Miele Ügyfélszolgálatán vagy a Miele szakkereskedőnél.

Az eredeti Miele tartozékokat az „ORIGINAL Miele“ logóról ismerheti fel a csomagoláson.



A porgyűjtő doboz ürítése

Ürítse ki a porgyűjtő dobozt a robotporszívó minden használata után, hogy a lehető legjobb tisztítási eredményt érje el.

Azonban legkésőbb akkor ürítse ki a porgyűjtő dobozt, ha a kijelzőn a „I_ _I” lenről felfelé átfutva megjelenik.

A porgyűjtő doboz tartalmát kidobhatja a háztartási szemétbe, ha nem tartalmaz a háztartási szemétben tiltott anyagot.

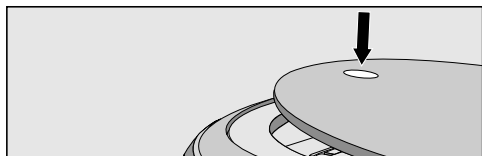

- Nyomja meg a nyomó mélyedést a robotporszívó tetején.

A tároló rekesz fedele kinyílik.

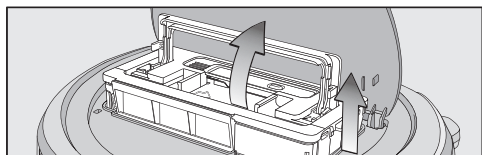

- A porgyűjtő doboz kioldásához hajtja fel a fogantyút.
- Vegye ki a porgyűjtő dobozt.

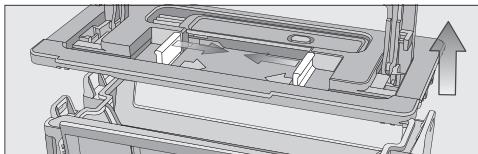

- Nyomja meg az egyik vagy mindkét kireteszelő gombot a nyílak irányába, és vegye le a porgyűjtő doboz fedelét.
- Ürítse ki a porgyűjtő dobozt.
- Zárja le a porgyűjtő doboz fedelét az észrevehető reteszelésig.
- A porgyűjtő dobozt a felhajtott fogantyúval tegye a robotporszívóba, és a fogantyú lefelé hajtásával reteszelve le a porgyűjtő dobozt.
- Zárja le a tároló rekesz fedelét, és nyomja meg a nyomó mélyedést a fedél reteszeléséhez.

A porgyűjtő doboz tisztítása

A porgyűjtő dobozt igény szerint tisztítsa.

A porgyűjtő doboz fedelében fent egy tisztító eszköz van elhelyezve.

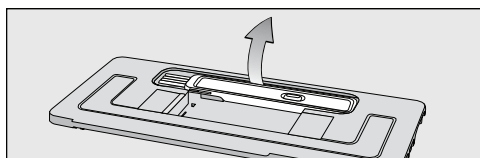

- Vegye ki a tisztító eszközt.

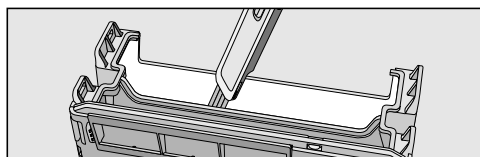

- A porgyűjtő dobozt és a fedél alsó oldalát a tisztító eszközzel tisztítsa meg.

A levegőszűrő tisztítása

A levegőszűrőt igény szerint tisztítsa.

A levegőszűrő rekesze a porgyűjtő dobozon található.

- Vegye le a porgyűjtő doboz fedelét.

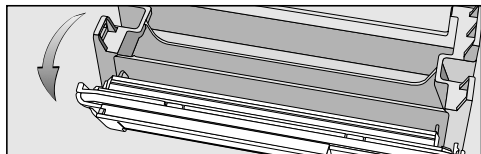

- Hajtsa le a szűrőegységet a porgyűjtő dobozról.

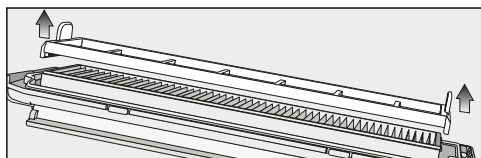

- Vegye le az előszűrőt, és igény szerint tisztítsa meg a tisztító eszközzel.

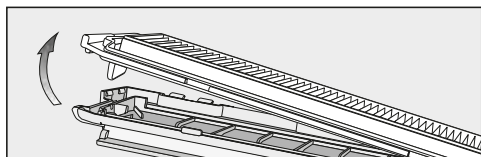

- Oldja ki a levegőszűrőt, vegye ki, és tisztítsa meg a tisztító eszközzel.

- Helyezze vissza a levegőszűrőt a fedélbe.

- Helyezze az előszűrőt a levegőszűrőre.

A szűrőegység teljes.

- A szűrőegységet pontosan helyezze ek a porgyűjtő dobozon, és reteszelje be a szűrőegységet.

A lehető legjobb tisztítási eredmény eléréséhez a levegőszűrőt kb. hat hónap után cserélje le újra.

Az oldalsó kefék tisztítása

Az oldalsó keféket igény szerint tisztítsa, és ehhez tartsa készenlétben a tisztító eszközt, amely fent a porgyűjtő tartály fedelében van elhelyezve.

- Fektesse a robotporszívót az alsó felével felfelé egy tiszta, sík felületre.



- Húszkarú univerzális oldalsó kefék: fogjon meg egymással szemközti oldalsó keféket (mindegyik kézzel egy hosszú és egy rövid csomót), és felfelé húzva vegye le őket.

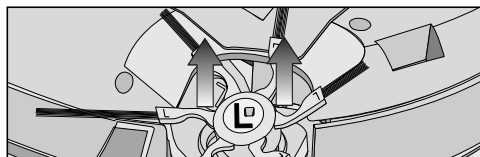

- Hatkarú oldalsó kefék szőnyegekhez: fogjon meg egymással szemközti rugalmas oldalsó keferögzítéseket (mindegyik kézzel egy-egy rögzítést), és felfelé húzva vegye le őket.

- A tisztítóeszköz alsó oldalán található fésűvel távolítsa el a szövetzalakat és hajszálakat.

- A fésűt tartsa szemetesvödör fölé.

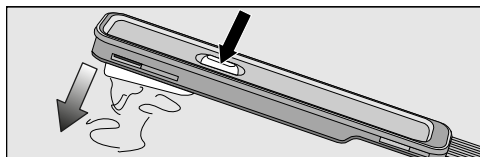

- Nyomja meg többször a fésű tetején lévő gombot, amíg az összes szövetzsal és hajszál ki nem esik.

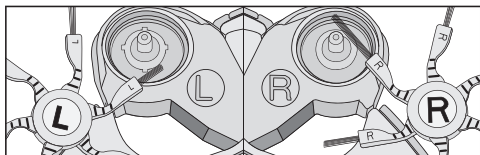
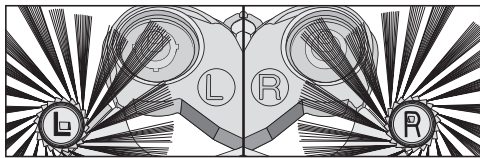

- Nyomja a két megtisztított oldalsó keféfét pontosan a rögzítésükre szolgáló csapokra úgy, hogy az oldalsó kefék egyértelműen a helyükre kattanjanak. Ügyeljen az **L** és **R** jelölések egyezésére.

A lehető legjobb takarítási eredmény elérése érdekében kb. egy év után cserélje ki az oldalsó kefépárt új oldalsó kefépárra.

A kefehenger tisztítása

A kefehengert igény szerint tisztítsa meg, és ehhez tartsa készenlétben a tisztítóeszközt, amely felül, a porgyűjtő doboz fedelében van elhelyezve.

- Fektesse a robotporszívót tiszta, sík felületre, az alsó oldalával felfelé.
- Vegye le mindkét oldalsó keféfét, ehhez lásd az előző, „Az oldalsó kefék tisztítása” című leírást.

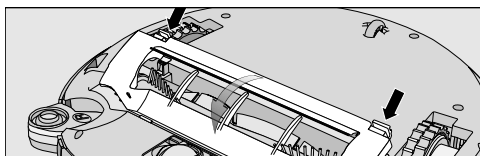

- Oldja ki a kefehenger fedelének reteszelését, és vegye le a fedelet.

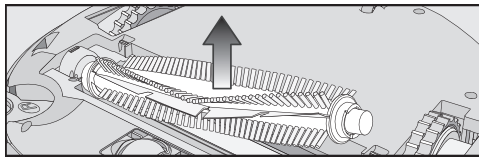

- Vegye ki a kefehengert.

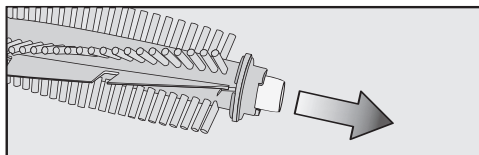

- Oldalra húzza le a csapágyborítást a kefehengerről, és távolítsa el minden, a csapágyra tekeredett szövetszálat és hajszálát.

- Helyezze vissza a csapágyborítást úgy, hogy egyértelműen a helyére kattanjon.

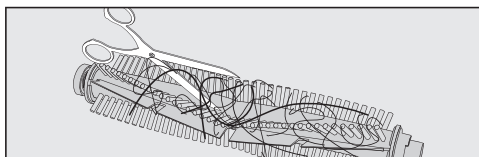

- Ollóval vágja el a kefehengerre tekeredett szövetszálakat és hajszálakat.

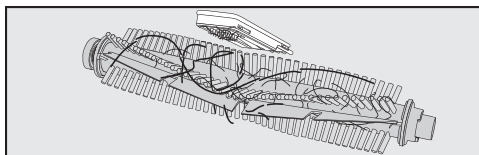

- A tisztítóeszköz alsó oldalán található fésűvel távolítsa el a szövetszálakat és hajszálakat.
- A fésűt tartsa szemetesvödör fölé.

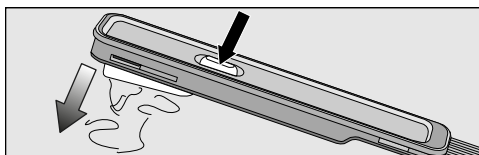

- Nyomja meg többször a fésű tetején lévő gombot, amíg az összes szövet-szál és hajszál ki nem esik.

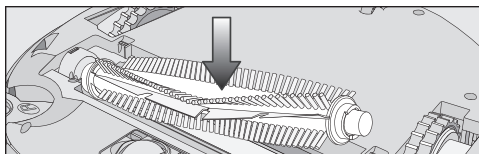

- Helyezze vissza a kefehengert a felhelyezett csapágyborítással. Közben ügyeljen arra, hogy a hegyes végű oldalát a megfelelő mélyedésbe dugja.

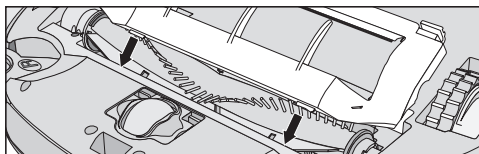

- A kefehenger fedelét pontosan helyezze be mindkét oldalon, és mindkét oldalon úgy reteszelve a fedelet, hogy az egyértelműen a helyére kattanjon.
- Helyezze vissza az oldalsó keféket, ehhez lásd az előző, „Az oldalsó kefék tisztítása” című leírást.

A lehető legjobb takarítási eredmény elérése érdekében kb. egy év után cserélje ki a kefehengert új kefehengerre.

A porgyűjtő doboz tömítő peremeinek tisztítása

A porgyűjtő doboz alsó oldalán lévő tömítő peremeket igény szerint tisztítsa.

- Fektesse a robotporszívót az alsó felével felfelé egy tiszta, sík felületre.

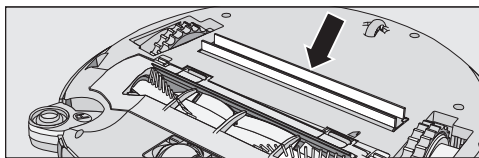



- A tömítőperemeket enyhén nedves ruhával tisztítsa.

Cserélje ki a tömítőperem egységet kb. egy év után egy újra a lehető legjobb takarítási eredmény elérésére.

A porgyűjtő doboz tömítőperem egységének kicserélése

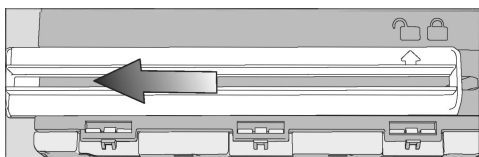
- Vegye ki a porgyűjtő dobozt.



- Oldja ki a porgyűjtő doboz alsó oldalán a tömítőperem egységet úgy, hogy a jelölő nyíl a  piktogramra mutasson.
- Vegye ki a tömítőperem egységet.
- Helyezze be az új tömítőperem egységet úgy, hogy a jelölő nyíl a  piktogramra mutasson.
- Reteszelve be a tömítőperem egységet az észrevehető reteszelődéig.

A jelölő nyíl a  piktogramra mutat.

Az első kerék tisztítása

Az első kereket igény szerint tisztítsa, és ehhez tartsa készenlétben a tisztító eszközt, amely fent a porgyűjtő tartály fedelében van elhelyezve.

- Fektesse a robotporszívót az alsó felével felfelé egy tiszta, sík felületre.



- Oldja ki a fedelet.
- Vegye ki az első kereket.

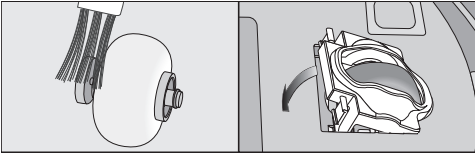

- Távolítsa el a fonalakat és a hajszálakat, és tisztítsa meg az első kereket, a fedelet és a mélyedést a tisztító eszközzel.
- Helyezze be újra az első kereket és reteszelje le a fedelet az észrevehető reteszelődéssig.

A szenzorok tisztítása

A szenzorokat igény szerint tisztítsa.

- Fektesse a robotporszívót az alsó felével felfelé egy tiszta, sík felületre.

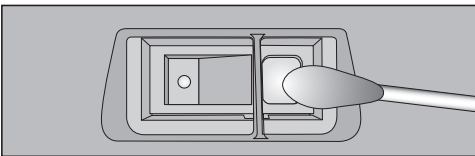

- Tisztítsa meg a szenzorokat óvatosan egy száraz fültisztító pálcikával.

A távirányító elemeinek cseréje

Készítsen elő két 1,5 V-os elemet (AAA típus).

Vegye figyelembe a jelen használati útmutató elején lévő „Biztonsági utasítások és figyelmeztetések” és „Az ön hozzájárulása a környezetvédelemhez” című fejezetben szereplő, az elemek kezelésére és az elemek ártalmatlanítására vonatkozó utasításokat.

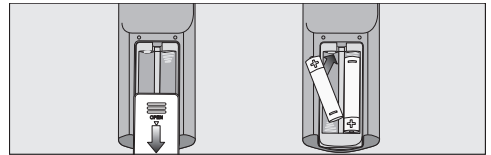

- Vegye le az elemtartó fiók fedelét.
- Cserélje ki az elemeket. Ügyeljen a polaritásra.
- Csukja vissza az elemtartó fiók fedelét.

Az akkumulátor cseréje

Készítsen elő egy eredeti Miele lítium-ion akkumulátort:

- YCR-M05 a Scout RX3 modellhez
- YCR-MT12 a Scout RX3 Runner és a Scout RX3 Home Vision HD modellhez

Az akkumulátor rekesze a robotporszívó tárolórekeszében található.

Vegye figyelembe a jelen használati útmutató elején lévő, „Biztonsági utasítások és figyelmeztetések” és „Az ön hozzájárulása a környezetvédelemhez” című fejezetben szereplő, az akkumulátor kezelésére és az akkumulátor ártalmatlanítására vonatkozó utasításokat.

- Nyissa ki a tárolórekeszt.
- Vegye ki a porgyűjtő dobozt.

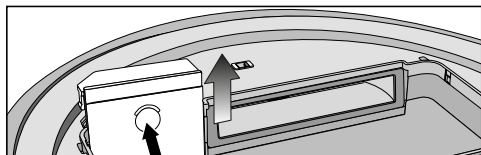

- Felfelé húzva oldja ki a fedél reteszelését, és nyissa ki az akkumulátor rekeszét.

Scout RX3 (YCR-M05)

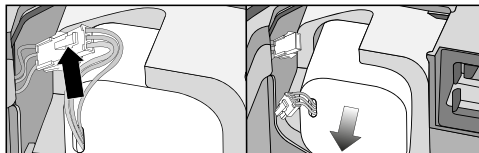

- A kábeleket megfogva óvatosan húzza ki a csatlakozót a mélyedésből.
- A dugasz kioldásához nyomja be a csatlakozón lévő reteszelő fület.
- Vegye ki az akkumulátort.

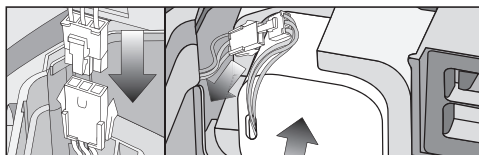

- Dugja be az új akkumulátor dugaszát, amíg a párjába egyértelműen be nem reteszel.
- Az akkumulátort óvatosan és megfelelő helyzetben tegye be (lásd a jobb oldali képrészletet).
- A csatlakozót az oldalsó kivágásban helyezze el.

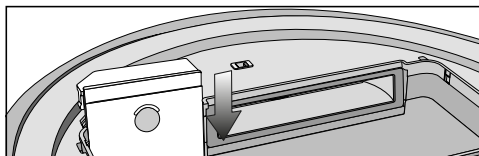

- Az akkumulátor rekeszének fedelét pontosan helyezze vissza, és zárja le az akkumulátor rekeszét úgy, hogy egyértelműen a helyére kattanjon.

Scout RX3 Runner és Scout RX3 Home Vision HD (YCR-MT12)

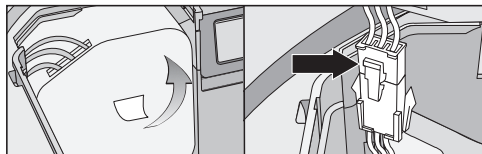

- A fülnél fogva óvatosan vegye ki az akkumulátort annyira, hogy a csatlakozó szabadabbá váljon.
- A dugasz kioldásához nyomja be a csatlakozón lévő reteszelő fület.

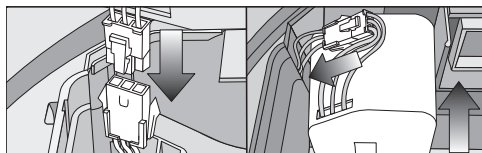

- Dugja be az új akkumulátor dugaszát, amíg a párjába egyértelműen be nem reteszel.
- A csatlakozót az oldalsó kivágásban helyezze el.
- Az akkumulátort óvatosan és megfelelő helyzetben tegye be (lásd a jobb oldali képrészletet).

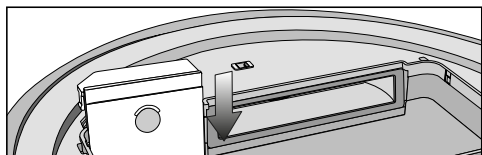

- Az akkumulátor rekeszének fedelét pontosan helyezze vissza, és zárja le az akkumulátor rekeszét úgy, hogy egyértelműen a helyére kattanjon.

Ápolás

⚠ A forgó kefehenger sérülést okozhat.

Az ápolási műveletek közben előfordulhat, hogy elindul a robotporszívó, anélkül, hogy ön erre fel lenne készülve.

Minden ápolási művelet előtt kapcsolja ki a robotporszívót. Ehhez a robotporszívó oldalán lévő I/O kapcsolót tolja a 0 állásba.

A robotporszívó és a tartozékok

⚠ A hálózati feszültség áramütést okozhat.

A robotporszívóba vagy a tartozékokra kerülő nedvesség áramütés veszélyét hordozza.

Soha ne merítse vízbe a robotporszívót és a tartozékokat.

Vegye figyelembe a „Karbantartás” című fejezetben szereplő speciális tisztítási utasításokat.

A robotporszívót és az összes műanyag tartozékot kereskedelmi forgalomban kapható műanyagtisztítóval ápolja.

Az elektrosztatikus feltöltődések miatt por rakódhat le a robotporszívón. Puha és száraz kendővel távolítsa el a port.

 A nem megfelelő tisztítószer
károsíthatják a felületet.

Minden felület könnyen karcosodik.
Minden felület elszíneződhet vagy
megváltozhat, ha nem megfelelő tisztítószerrel kerül érintkezésbe.

Ne használjon súrolószert, üvegtisztítót vagy univerzális tisztítószert, sem olajtartalmú ápolószert.

Tárolás/gyári beállítások

Tárolás

Ha hosszabb ideig nem tervezi használni a robotporszívót, kapcsolja ki. Ehhez a robotporszívó oldalán lévő **I/O** kapcsolót tolja a **0** állásba.

Ha hosszabb ideig nincs szüksége a robotporszívóra, akkor olyan, jól szellőző és hűvös helyen tárolja, ahol a környezeti hőmérséklet nem csökken 0 °C alá.

A robotporszívó kímélésének érdekében a készüléket közepes akkumulátor töltöttség mellett tárolja (a kezelőpanelen narancssárgán világít az akkumulátor töltöttségi szint kijelzése).

Gyári beállítások

A robotporszívót visszaállíthatja a kiszállítási állapotra. Ehhez tartsa készenlétben a távirányítót.

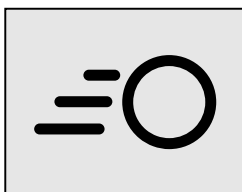
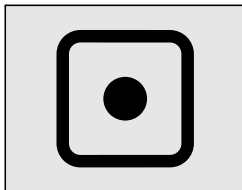

- Tartsa nyomva egyszerre a **Spot** és **Turbo** érintőgombokat a kezelőpanelen legalább öt másodpercig.

A kijelzőn megjelenik: **r:St**.



- Nyomja meg két másodpercen belül az **OK** gombot a távirányítón, amíg a kijelzőn a **F:tr** meg nem jelenik.

A robotporszívó újraindul és a kiszállítási állapotra áll vissza.

Ügyfélszolgálat

Kapcsolatfelvétel üzemzavarok esetén

Az olyan meghibásodások esetén, amelyet saját maga nem tud elhárítani, kérjük értesítse a Miele szakkereskedőjét vagy a Miele Ügyfélszolgálatát.

A Miele Ügyfélszolgálatának elérhetőségeit ennek a dokumentumnak a végén találja.

Garancia

A garancia idő 2 év.

További ország specifikus információkat a garancia feltételekről a Miele Ügyfélszolgálatánál kaphat.

Mi a teendő, ha ...

A legtöbb üzemzavart és hibát, amelyek a napi üzemeltetés során felléphetnek, saját maga is el tudja hárítani. Sok esetben időt és költséget takaríthat meg, mivel nem kell hívnia az ügyfélszolgálatot.

A következő táblázatok segítenek önnek abban, hogy megtalálja az üzemzavar vagy a hiba okát, és elhárítsa azt.

 A forgó kefehenger sérülést okozhat.

Hibaelhárítás közben előfordulhat, hogy elindul a robotporszívó, anélkül, hogy ön erre fel lenne készülve.

Minden hibaelhárítási művelet előtt kapcsolja ki a robotporszívót. Ehhez a robotporszívó oldalán lévő I/O kapcsolót tolja a 0 állásba.

| Probléma | Ok és elhárítás |
|------------------------------------------------------------------------------------|-------------------------------------------------------------------------------------------------------------------------------------------------------------------------------------------------------------------------------------------------------------------------------------------------------------------------------------------------------------------|
| Gyenge a takarítási teljesítmény. | Tele van a porgyűjtő doboz. ■ Ürítse ki és tisztítsa meg a porgyűjtő dobozt. |
| | Elszennyeződött vagy elkopott a kefehenger. ■ Tisztítsa meg a kefehengert. ■ Cserélje ki a kefehengert. |
| | Elszennyeződtek vagy elkoptak a porgyűjtő doboz tömítőperemei. ■ Tisztítsa meg a tömítőperemeket és a köztük lévő szívócsatornát. ■ Cserélje ki a tömítőperem-egységet. ■ Ellenőrizze, hogy a kefehenger fedele pontosan van-e behelyezve és mindkét oldalon reteszelve van-e, lásd „Karbantartás“ című fejezet, „A kefehenger tisztítása“ című szakasz. |
| | Elszennyeződött a kimeneti levegőszűrő. ■ Tisztítsa meg a kimeneti levegőszűrőt. ■ Cserélje ki a kimeneti levegőszűrőt. |
| | Elkoptak az oldalsó kefék. ■ Cserélje ki az oldalsó keféket. |
| A robotporszívó kikapcsolódik, miután a Power gombbal bekapcsolásra került. | Az akkumulátor nincs eléggé feltöltve. ■ Helyezze a robotporszívót illeszkedően a csatlakoztatott bázisállomás töltő érintkezőire. |

| Probléma | Ok és elhárítás |
|---------------------------------------------------------------------------------|-----------------------------------------------------------------------------------------------------------------------------------------------------------------------------------------------------------------------------------------------------------------------------------------------------------------------------------------------------------------------------------------------------------------------------------------------------------------|
| <p>A takarítás után a robotporszívó nem tér vissza a bázisállomásra.</p> | <p>A takarítást a helyiség tetszőleges pontján kezdte.</p> <ul style="list-style-type: none"> ■ A robotporszívó a kiindulási pontra tér vissza. |
| | <p>Nem elegendő a fény ahhoz, hogy a robotporszívó korlátozás nélkül haladhasson.</p> <ul style="list-style-type: none"> ■ Gondoskodjon a kellő mennyiségű megvilágításról. |
| | <p>Nem rendeltetésszerűen van csatlakoztatva a bázisállomás.</p> <ul style="list-style-type: none"> ■ Pontosan úgy csatlakoztassa a bázisállomást, ahogyan a jelen használati útmutatóban le van írva, lásd „Csatlakoztatás“ című fejezet, „A bázisállomás csatlakoztatása“ című szakasz. |
| | <p>Megszakadt a kapcsolat a bázisállomás infravörös jeladója és a robotporszívó között.</p> <ul style="list-style-type: none"> ■ Puha és száraz kendővel óvatosan tisztítsa meg a bázisállomás és a robotporszívó elülső oldalát, és ügyeljen arra, hogy semmilyen tárgy ne zavarja a kapcsolatot. |
| | <p>A megtisztítandó felületen lévő akadályok korlátozzák a haladást.</p> <ul style="list-style-type: none"> ■ Kísérje figyelemmel a robotporszívót a takarítás közben. ■ Távolítsa el a problémás akadályokat. ■ Határolja el a problémás területet a mágnesszalaggal. ■ Csökkentse a robotporszívó áthaladási magasságát, lásd „Használat“ című fejezet, „A maximális áthaladási magasság csökkentése“ című szakasz. |
| <p>Nem tölt a robotporszívó.</p> | <p>Nem rendeltetésszerűen van csatlakoztatva a bázisállomás.</p> <ul style="list-style-type: none"> ■ Pontosan úgy csatlakoztassa a bázisállomást, ahogyan a jelen használati útmutatóban le van írva, lásd „Csatlakoztatás“ című fejezet, „A bázisállomás csatlakoztatása“ című szakasz. |

| Probléma | Ok és elhárítás |
|---------------------------------------------------------|----------------------------------------------------------------------------------------------------------------------------------------------------------------------------------------------------------------------------------------------------------------|
| A robotporszívó nem reagál. | A robotporszívó ki van kapcsolva. ■ Kapcsolja be a készüléket (I/O kapcsoló I állásra). |
| | A távirányító elemei hibásan vannak behelyezve. ■ Ügyeljen a polaritásra. |
| | A távirányító elemei lemerültek. ■ Cserélje ki az elemeket. |
| | A robotporszívó infravörös jeladójának kapcsolata a távirányítóval megszakadt. ■ Tisztítsa meg óvatosan a robotporszívó elülső oldalát és a távirányító felső oldalát egy puha és száraz kendővel és ügyeljen arra, hogy ne zavarják tárgyak a kapcsolatot. |
| | A távirányító túl közel, vagy túl távol van a robotporszívótól. ■ Tartson megfelelő távolságot és használatkor irányítsa a távirányítót a robotporszívóra. |
| A kijelzőn „L _I“ látható, letről felfelé futva. | Tele van a porgyűjtő doboz. ■ Üritse ki és tisztítsa meg a porgyűjtő dobozt. |
| A kijelzőn megjelenik az rLOC üzenet. | A takarítási folyamat megszakadt, a robotporszívót a folyamat megszakítása alatt áthelyezték. ■ A „Használat“ című fejezet, „A takarítási folyamat megszakítása“ című szakasz szerint járjon el. |

Hibaüzenetek

 A forgó kefehenger sérülést okozhat.

A robotporszívó elindulhat a hiba elhárítás alatt, anélkül, hogy ön erre fel lenne készülve.

A robotporszívót minden hibaelhárítás előtt kapcsolja ki. Nyomja a I/O kapcsolót a robotporszívó oldalán a 0 állásra.

Hibaüzenetek jelennek meg a kijelzőn.

Robotporszívójához egy matrica van mellékelve, amelyen minden hibaüzenet fel van sorolva. A matricát a tároló rekesz fedelének alsó oldalára ragaszthatja.

| Probléma | Ok és elhárítás |
|----------|-----------------------------------------------------------------------------------------------------------------------------------------------------------------------------------------------------------------------------------------------------------------|
| F 1 | Hiba „A kerék elemelkedett“ ■ Állítsa a robotporszívót sík padlóra. |
| F 2 | Hiba „A szenzorok elszennyeződtek“ ■ Tisztítsa meg a szenzorokat. Ez a hibaüzenet kerül kijelzésre akkor is, ha elindítja a robotporszívót, és egy leesés elleni szenzor egy nagyobb szintkülönbség felett van. Vigye el a robotporszívót a peremtől. |
| F 3 | Hiba „A szűrőt nem ismeri fel“ ■ A porgyűjtő dobozt behelyezett kimeneti levegő szűrővel helyezze a robotporszívóba. |
| F 4 | Hiba „Meghajtó kerekek túlterhelése“ ■ Ellenőrizze, hogy a meghajtó kerekekre nem rakódott-e szennyeződés. Távolítsa el a szövetszalakat és hajszalakat. Ez a hibaüzenet kerül kijelzésre akkor is, ha a robotporszívó elakadt. |
| F 5 | Hiba „A kefék túlterhelése“ ■ Ellenőrizze, hogy a kefehengerre és az oldalsó kefékre nem rakódott-e le szennyeződés. Tisztítsa meg a kefehengert és az oldalsó keféket. Ez a hibaüzenet kerül kijelzésre akkor is, ha a robotporszívóban tárgyak akadtak el. |
| F 6 | Hiba „A ventilátor túlterhelése“ ■ Ürítse ki és tisztítsa meg a porgyűjtő dobozt. Tisztítsa meg vagy cserélje ki a levegőszűrőt. |

| Probléma | Ok és elhárítás |
|------------------------------------------------|-----------------------------------------------------------------------------------------------------------------------------------------------------------------------------------------------------------------------------------------------------------------------------------------------------------|
| F 7 | Belső rendszerhiba vagy „A robotporszívó a megengedett környezeti hőmérsékleten kívül van” <ul style="list-style-type: none"> ■ Kapcsolja ki a robotporszívót és azt követően ismét be (Kapcsoló I/O). |
| F 8 | Hiba „Az első kerék elszennyeződött” <ul style="list-style-type: none"> ■ Ellenőrizze, hogy az első kerékre, a borításra és a felszívó mélyedésre nem rakódott-e szennyeződés. Távolítsa el a szövetzálakat és hajszálakat és tisztítsa meg az első kereket, a borítást és a mélyedést. |
| Hibaüzenet mellőzése hibaelhárítás után | A következő lehetőségek vannak a fent leírt hibaüzenetek mellőzésére |
| | - Kapcsolja ki a robotporszívót és azt követően ismét be (Kapcsoló I/O). |
| | - Nyomja meg a távirányító Power gombját. |
| | - Nyomja meg az ► I érintőgombot a kezelőpanelen legalább három mp-ig. |

Műszaki adatok

(a Wi-Fi modulhoz)

| | |
|---------------------------|-----------------------|
| Frekvenciasáv | 2,412 GHz – 2,472 GHz |
| Maximális adóteljesítmény | 100 mW |

Megfelelőségi nyilatkozat

A Miele ezúton kijelenti, hogy ez a robotporszívó a 2014/53/EU irányelvnek megfelel.

Az EU-megfelelőségi nyilatkozat teljes szövege a következő weboldalak egyikén érhető el:

- Termékek, letöltések: a www.miele.hu oldalon
- Ügyfélszolgálat, információs anyagok, használati utasítások elérhetősége a termék nevének vagy gyári számának megadásával: www.miele.hu

Szerzői jog és licenck

A robotporszívó kezeléséhez és vezérléséhez a Miele olyan saját vagy külső szoftvert használ, amelyre nem vonatkoznak az úgynevezett nyílt forráskódú licencfeltételek. Ezek a szoftverek/szoftverkomponensek szerzői jogi védelem alá tartoznak. Tartsa tiszteltben a Miele és a harmadik felek szerzői jogait.

A robotporszívó továbbá olyan szoftverkomponenseket tartalmaz, amelyek a nyílt forráskódú licencfeltételek hatálya alatt kerülnek továbbadásra. Ezeket a nyílt forráskódú komponenseket a hozzájuk tartozó szerzői jogi nyilatkozatokkal, a mindenkori érvényes licencfeltételek másolatát, valamint adott esetben további információkat helyben, webböngésző és az IP-cím segítségével kérdezheti le (<http://<IP-cím>/Licenses>). A nyílt forráskódú licencfeltételek ott feltüntetett felelősségi és jótállási szabályozásai csak a mindenkori jogtulajdonosokkal összefüggésben érvényesek.

A robotporszívó különösen olyan szoftverkomponenseket tartalmaz, amelyeket a jogtulajdonosok GNU General Public License, 2. verzió, ill. a GNU Lesser General Public License, 2.1 verzió alatt licenclenek. A Miele a robotporszívó vásárlásától, ill. kiszállításától számított legalább 3 évig felajánlja, hogy Önnek vagy harmadik félnek egy adathordozón (CD-ROM, DVD vagy USB-pendrive) rendelkezésére bocsátja a robotporszívóba beépített azon nyílt forráskódú komponensek forráskódjának géppel olvasható másolatát, amelyek a GNU General Public License, 2. verzió vagy a GNU Lesser General Public License, 2.1 verzió alatt kerülnek licenclésre. Ha szeretné megszerezni a forráskódot, akkor a termék nevének, sorozatszámának és a vásárlás dátumának megadásával e-mailen (info@miele.com) vagy a következő postai címen forduljon hozzánk:

Miele & Cie. KG
Open Source
GTZ/TIM
Carl-Miele-Straße 29
33332 Gütersloh

Felhívjuk a figyelmet a jogtulajdonosok általi, GNU General Public License, 2. verzió és a GNU Lesser General Public License, 2.1 verzió feltételei szerinti korlátozott jótállásra:

This program is distributed in the hope that it will be useful, but WITHOUT ANY WARRANTY, without even the implied warranty of MERCHANTABILITY of FITNESS FOR A PARTICULAR PURPOSE. See the GNU General Public License and GNU Lesser General Public License for more details.

Részletes útmutatót a testüzemmódok használatához a Miele ügyfélszolgálatától kaphat.



Miele

Miele Kft.

H – 1022 Budapest
Alsó Törökvész út 2.
Tel: (06-1) 880-6400
Fax: (06-1) 880-6402
E-mail: info@miele.hu
Internet: www.miele.hu

Gyártó:

Miele & Cie. KG

Carl-Miele-Straße 29
33332 Gütersloh
Németország