

**Miele**



- cs**    Návod k obsluze Akumulátorový vysavač
- el**    Οδηγίες χρήσης Επαναφορτιζόμενη ηλεκτρική σκούπα
- hu**    Használati útmutató Akkumulátoros porszívók
- pl**    Instrukcja użytkowania Odkurzacz akumulatorowy
- sk**    Návod na použitie Akumulátorový vysávač
- tr**    Kullanım kılavuzu Akülü elektrikli süpürge

**HS27**

M.-Nr. 12 948 260

## cs - Obsah

<b>Bezpečnostní pokyny a varovná upozornění</b> .....	<b>3</b>	Nasazení držáku příslušenství (podle potřeby) .....	18
Bezpečnostní pokyny a varovná upozornění pro akumulátor AP03/AP04 a nabíječku LG02/LG04.....	8	Nasazení nástěnného držáku .....	18
<b>Seznámení</b> .....	<b>12</b>	Přípevněte mopy na nástavec na mop AquaTwister (dle modelu) .....	19
Popis přístroje .....	12	Naplnění nádržky nástavce na mop AquaTwister (dle modelu) .....	19
<b>Udržitelnost a ochrana životního prostředí</b> .....	<b>14</b>	<b>Obsluha</b> .....	<b>19</b>
<b>Seznámení</b> .....	<b>15</b>	Zahájení vysávání .....	19
Odkazy na vyobrazení .....	15	Je dobré vědět.....	19
3 možnosti sestavení vysavače .....	15	Typy pro úklid .....	19
Funkce ukazatelů na displeji .....	15	Funkce odstavení pro krátké přestávky vysávání .....	20
Dodávané příslušenství .....	15	Zahájení stírání pomocí nástavce na mop AquaTwister (dle modelu)...	20
Držák příslušenství pro sací trubici Elektrokartáč Multi Floor XXL.....	15	<b>Čištění a ošetřování</b> .....	<b>20</b>
Měkký válec Hardfloor Care HX- HC 10 (dle modelu) .....	16	Ošetřování vysavače a příslušenství .....	20
Nástavec na mop AquaTwister HX- AT 10 (dle modelu) .....	16	Filtrační systém .....	21
Ruční kartáč Electro Compact HX- EC 10 (dle modelu) .....	16	Použití funkce samočištění .....	21
Přídavný akumulátor HX-LA 10 (dle modelu).....	16	ComfortClean .....	21
3D4U .....	16	Vyprázdnění odpadní nádoby na prach .....	21
Příslušenství k dokoupení.....	16	Čištění odpadní nádoby na prach (podle potřeby) .....	21
<b>Uvedení do provozu</b> .....	<b>17</b>	Čištění jemného prachového filtru a předfiltru .....	21
Sestavení vysavače .....	17	Čištění elektrokartáče/ručního kartáče (dle modelu) .....	22
Rozpojení součástí .....	17	Vyjmutí kartáčového válce z elektrokartáče/nasazení měkkého válce Hardfloor Care (dle modelu) .....	23
Všeobecné informace k akumulátoru .....	17	Vyjmutí kartáčového válce z ručního kartáče (dle modelu) .....	23
Nasazení akumulátoru .....	17	Výměna akumulátoru .....	23
Skladování a nabíjení akumulátoru ve svislé poloze .....	17	Čištění nádržky nástavce na mop AquaTwister (dle modelu).....	23
Uložení a nabíjení akumulátoru v nástěnném držáku .....	18	Čištění mopů nástavce na mop AquaTwister (dle modelu).....	23
Volba stanoviště .....	18	<b>Odstraňování závad</b> .....	<b>24</b>
Montáž na stěně.....	18	<b>Servisní služba</b> .....	<b>26</b>
Přípevnění montážní desky na stěně .....	18	Kontakt při závadách.....	26
Upevnění nabíjecího kabelu v nástěnném držáku .....	18	Záruka .....	26

## cs - Bezpečnostní pokyny a varovná upozornění

Tento vysavač splňuje předepsané bezpečnostní předpisy. Neodborné používání může vést k úrazům osob a věcným škodám.

Před prvním použitím vysavače si přečtěte návod k obsluze. Poskytuje důležité pokyny pro bezpečnost, obsluhu, čištění a ošetřování vysavače. Tím ochráníte sebe a ostatní a zabráníte škodám.

Podle normy IEC 60335-1 upozorňuje Miele výslovně na to, že je bezpodmínečně nutné přečíst si a dodržovat kapitolu „Uvedení do provozu“ a bezpečnostní pokyny a varovná upozornění.

Miele neodpovídá za škody, které vzniknou v důsledku nedbání těchto pokynů.

Návod k obsluze uschovejte a předejte ho případnému novému majiteli.

Po každém použití, před každou výměnou příslušenství, před každým čištěním, ošetřováním a odstraňováním poruch vysavač vypněte. Použijte na to vypínač na rukojeti.

### Používání ke stanovenému účelu

▶ Tento vysavač je vhodný pro běžné vysávání koberců, kobercových a nechoulostivých tvrdých podlah.

Ve spojení s nástavcem na mop AquaTwister (dle modelu) je tento vysavač vhodný pro každodenní mírně vlhké stírání tvrdých podlah.

Řiďte se pokyny pro čištění a ošetřování výrobce Vaší podlahové krytiny.

▶ Tento vysavač není určen pro použití venku.

▶ Tento vysavač je určen k používání v domácnosti a v prostorách podobných domácnostem. Tento vysavač není vhodný pro provoz na stavbách.

▶ Tento vysavač je určený pro používání do nadmořské výšky 4000 m.

## cs - Bezpečnostní pokyny a varovná upozornění

---

▶ Používejte vysavač výhradně k vysávání suchého materiálu. Nepoužívejte vysavač na lidi a zvířata. Všechny ostatní způsoby použití, nepovolené přestavby a změny jsou nepřijatelné.

▶ Osoby (včetně dětí), které vzhledem ke svým fyzickým, smyslovým a psychickým schopnostem nebo kvůli ne zkušenosti nebo neznalosti nejsou schopné vysavač bezpečně obsluhovat, nesmí vysavač používat bez dohledu nebo pokynů zodpovědné osoby.

### Děti v domácnosti

▶ Nebezpečí udušení! Děti by si mohly hrát s obalovým materiálem, např. fólií, mohly by se do ní balit nebo si ji dávat přes hlavu a udusit se. Proto veškerý obalový materiál uchovávejte mimo dosah dětí.

▶ Děti mladší osmi let se nesmí samy pohybovat v blízkosti vysavače, ledaže by byly pod stálým dozorem.

▶ Děti starší osmi let smí vysavač používat bez dozoru jen tehdy, pokud jim byla jeho obsluha vysvětlena tak, že ho dokážou obsluhovat bezpečně. Děti musí být schopné rozpoznat a chápat možná nebezpečí v případě chybné obsluhy.

▶ Děti nesmí vysavač bez dozoru čistit ani na něm provádět údržbu.

▶ Dávejte pozor na děti, které se zdržují v blízkosti vysavače. Nikdy jim nedovolte, aby si s vysavačem hrály.

▶ Zabraňte dětem ve styku s čisticím prostředkem. Čisticí prostředky způsobují těžká poleptání kůže a těžká poškození očí. Čisticí prostředky mohou způsobit poleptání v ústech a jícnu nebo vést k udušení. Proto nedovolte dětem, aby se přiblížily k nástavci na mop AquaTwister (dle modelu). Pokud se čisticí prostředek dostane do úst Vašeho dítěte, běžte s ním okamžitě k lékaři.

## cs - Bezpečnostní pokyny a varovná upozornění

---



▶ Nebezpečí popálení/opaření horkou vodou při používání nástavce na mop AquaTwister (dle modelu). Dětská pokožka reaguje citlivě na vysoké teploty. Zabraňte dětem ve styku s horkými částmi vysavače nebo horkou vodou.

### Technická bezpečnost

▶ Před každým použitím zkontrolujte vysavač a všechny součásti příslušenství ohledně viditelných poškození. Poškozený vysavač a poškozené součásti příslušenství neuvádějte do provozu.

▶ Porovnejte připojovací údaje na typovém štítku nabíječky (jmenovité napětí a frekvence) s parametry napájecí sítě. Tyto údaje musí bezpodmínečně souhlasit. Nabíječka je beze změny vhodná pro 50 Hz i 60 Hz.

▶ Vysavač je provozován na 25,2 V.

Je to přístroj třídy ochrany II  a je konstrukčně provedený v třídě ochrany III .

Je to přístroj s ochranou proti úrazu elektrickým proudem díky připojení na bezpečné malé napětí a díky tomu, že se v něm nevytváří napětí vyšší než bezpečné malé napětí. Nabíjení vysavače se provádí nabíječkou třídy ochrany II .

▶ Síťová zásuvka musí být jištěna zpožděnou pojistkou 16 A nebo 10 A.

▶ Elektrokartáč Miele Multi Floor XXL a ruční kartáč Miele Electro Compact (dle modelu) a nástavec na mop AquaTwister (dle modelu) jsou motorem poháněná přídatná zařízení určená speciálně pro tento vysavač Miele. Z bezpečnostních důvodů není povoleno provozovat vysavač s jiným elektrokartáčem/ručním kartáčem Miele. Z bezpečnostních důvodů není povoleno provozovat vysavač s elektrokartáčem/ručním kartáčem nebo nástavcem na mop jiného výrobce.

## cs - Bezpečnostní pokyny a varovná upozornění

---

- ▶ Před použitím a při vysávání zajistěte, aby ve spodní straně elektrokartáče Multi Floor XXL a ve spodní straně ručního elektrokartáče Electro Compact (dle modelu) nebyly vzpříčené velké předměty.
- ▶ Vysavač a všechny součásti příslušenství skladujte při teplotě okolí od 0 °C do 45 °C.
- ▶ Opravu vysavače během záruční doby smí provádět jen servisní služba Miele, protože jinak při následných škodách zaniká nárok na záruku.
- ▶ Opravy nechte provádět jen kvalifikovaným pracovníkem pověřeným firmou Miele. Neodbornými opravami může být uživatel vystaven značným nebezpečím.

### Provozní zásady

- ▶ Nepoužívejte vysavač bez odpadní nádoby na prach, předfiltru a jemného prachového filtru.
- ▶ Nedávejte vysavač do styku s otevřeným ohněm nebo jinými zdroji tepla. Vysavač nezahřívejte. Nevystavujte vysavač přímému slunečnímu záření.
- ▶ Nevysávejte kapaliny.  
Namokro vyčištěné nebo šamponem ošetřené koberce nechte před vysáváním úplně uschnout.  
Pokud v odpadní nádobě na prach zjistíte vlhkost, vysavač okamžitě vypněte. Než vysavač uvedete znovu do provozu, postupujte podle popisu v kapitole „Čištění a ošetřování“.
- ▶ Nedotýkejte se pohybujícího se válce elektrokartáče Multi Floor XXL a ručního elektrokartáče Electro Compact (dle modelu).
- ▶ Elektrokartáčem Multi Floor XXL a ručním elektrokartáčem Electro Compact (dle modelu) nevysávejte v blízkosti hlavy.
- ▶ Dávejte pozor, abyste se s proudem nasávaného vzduchu nepřiblížili k hlavě.

## cs - Bezpečnostní pokyny a varovná upozornění

---

- ▶ Nevysávejte hořící nebo žhavé předměty jako např. cigarety nebo zdánlivě vyhaslý popel příp. uhlí.
- ▶ Nevysávejte práškový toner. Toner, který se používá například v tiskárnách nebo kopírákách, může být elektricky vodivý.
- ▶ Nevysávejte snadno vznětlivé nebo výbušné látky nebo plyny a nevysávejte na místech, na nichž jsou takové látky uskladněné.
- ▶ Při používání nástavce na mop AquaTwister (dle modelu) dodržujte následující pokyny:
  - Používejte vodu z vodovodu s teplotou maximálně 60 °C. Bezpodmínečně dodržujte pokyny výrobce Vaší podlahové krytiny.
  - Nepoužívejte vodu sycenou kyselinou uhličitou.
  - Do nádržky nedávejte více než 260 ml vody + 20 ml čisticího prostředku na podlahy.
- ▶ Nepoužívejte nástavec na mop AquaTwister (dle modelu) bez mopů.
- ▶ Při nasazení nástavce na mop AquaTwister (dle modelu) používejte výhradně běžné čisticí prostředky na podlahy určené pro Vaši podlahovou krytinu. Nepoužívejte prostředky na ruční mytí.
- ▶ Při nasazení nástavce na mop AquaTwister (dle modelu) nepoužívejte komerční nebo průmyslové čisticí prostředky. Mohou způsobit hmotné škody.
- ▶ Čisticí prostředky mohou vyvolat poleptání kůže, očí, nosu, úst a jícnu. Vyhněte se styku s čisticím prostředkem na podlahy. Nespolknete čisticí prostředek na podlahy. Pokud spolknete čisticí prostředek na podlahy, okamžitě vyhledejte lékaře.

## cs - Bezpečnostní pokyny a varovná upozornění

---

▶ Při používání nástavce na mop AquaTwister (dle modelu) může být podlahová krytina vlhká. Hrozí nebezpečí uklouznutí.

### **Bezpečnostní pokyny a varovná upozornění pro akumulátor AP03/AP04 a nabíječku LG02/LG04**

#### **Děti v domácnosti**

- ▶ Osoby (včetně dětí), které vzhledem ke svým fyzickým, smyslovým a psychickým schopnostem nebo kvůli ne zkušenosti nebo neznalosti nejsou schopné nabíječku LG02/LG04 bezpečně obsluhovat, nesmí vysavač používat bez dohledu nebo pokynů zodpovědné osoby.
- ▶ Akumulátor AP03/AP04 se nesmí dostat do dětských rukou.
- ▶ Děti se nesmí přibližovat k nabíječce LG02/LG04, pokud nejsou pod trvalým dozorem.

#### **Technická bezpečnost**

- ▶ Pro vysavač Miele HS27 je nutno používat akumulátor AP03/AP04 a nabíječku LG02/LG04. Z bezpečnostních důvodů není dovoleno provozovat tento vysavač s jiným akumulátorem nebo jinou nabíječkou.
- ▶ Občasný nebo trvalý provoz na soběstačném nebo se sítí nesynchronizovaném zařízení pro napájení energií (jako např. ostrovní sítě, záložní systémy) je možný. Předpokladem provozu je, aby u zařízení pro napájení energií byly dodrženy specifikace normy EN 50160 nebo srovnatelné. Bezpečnostní opatření stanovená pro domovní instalaci a pro tento výrobek Miele musí být co do své funkce a způsobu práce zajištěna i v ostrovním provozu nebo v provozu nesynchronizovaném se sítí nebo být v instalaci nahrazena rovnocennými opatřeními. Jak je popsáno například v aktuálním vydání VDE-AR-E 2510-2.

## cs - Bezpečnostní pokyny a varovná upozornění

- ▶ Pokud používáte zástrčný síťový adaptér, musí být schválený pro trvalý provoz.
- ▶ Akumulátor AP03/AP04 nabíjejte a používejte při teplotě okolí od 0 °C do 45 °C.  
Při používání akumulátoru AP03/AP04 mimo tento rozsah teplot okolí dochází k omezením výkonu.
- ▶ Akumulátory mohou vytéci. Zabraňte styku očí a pokožky s žíravou kapalinou. Při styku vypláchněte vodou a vyhledejte lékařskou pomoc.
- ▶ Na nabíjení akumulátoru AP03/AP04 používejte jen nabíječku LG02/xx nebo LG04/xx.

☞☐☞

**xx** zastupuje 01, 02, 03, 04, 06 nebo 07 a tím variantu Vaší nabíječky LG02/LG04:

xx	
01	AT, BE, BG, CH, CL, CZ, DE, DK, EE, ES, FI, FR, GR, HR, HU, IT, KZ, LT, LU, LV, NL, NO, PL, PT, RO, RS, RU, SE, SI, SK, TR, UA, ZA
02	AE, HK, MY, SG
03	BR, CA, JP, MX, US
04	AU, NZ
06	KR
07	IE, UK

- ▶ Akumulátor AP03/AP04 v žádném případě nadále nepoužívejte, když si všimnete, že vydává neobvyklý zápach, že z něho vytéká kapalina, že se silně zahřívá, zabarvuje nebo deformuje. Akumulátor AP03/AP04 je nutno ihned vyřadit (viz bezpečnostní upozornění „Likvidace akumulátoru AP03/AP04“ na konci následujícího odstavce „Používání ke stanovenému účelu“ a kapitolu „Udržitelnost a ochrana životního prostředí“, odstavec „Vracení starých baterií a starých akumulátorů“).

## cs - Bezpečnostní pokyny a varovná upozornění

---

▶ Li-ion akumulátor AP03/AP04 podléhá ustanovením zákona o nebezpečném zboží. Uživatel může akumulátor AP03/AP04 přepravovat po silnici bez dalších podmínek. Než akumulátor AP03/AP04 odešlete, kontaktujte servisní službu. Zasílejte jen úplně vybitý a nepoškozený akumulátor AP03/AP04. Izolujte kovové kontakty přelepením lepicí páskou, abyste zabránili zkratu. Zabalte akumulátor AP03/AP04 tak, aby se v obalu nepohyboval.

### Provozní zásady

▶ Nenechte akumulátor AP03/AP04 spadnout a neházejte s ním. Poškozený akumulátor AP03/AP04 se z bezpečnostních důvodů již nesmí dále používat.

▶ Nedávejte akumulátor AP03/AP04 do styku s otevřeným ohněm nebo jinými zdroji tepla. Akumulátor AP03/AP04 nezhřívejte. Nevystavujte ho přímému slunečnímu záření.

▶ Akumulátor AP03/AP04 nezkratujte náhodným nebo úmyslným spojením kontaktů.

▶ Akumulátor AP03/AP04 nerozebírejte.

▶ Akumulátor AP03/AP04 nedávejte do styku s kapalinou.

▶ Udržujte nabíječku LG02/LG04 v dostatečné vzdálenosti od kapalin a nečistot.

▶ Nabíječku LG02/LG04 používejte jen v suchých, uzavřených a dobře větraných místnostech.

▶ Pokud nebudete nabíječku LG02/LG04 delší dobu používat, odpojte ji od elektrické sítě.

▶ Likvidace akumulátoru AP03/AP04: vyjměte z vysavače akumulátor AP03/AP04. Izolujte kovové kontakty přelepením lepicí páskou, abyste zabránili zkratu. Akumulátor AP03/AP04 zlikvidujte prostřednictvím komunálního sběrného systému. Nezahazujte akumulátor AP03/AP04 do domovního odpadu.

## cs - Bezpečnostní pokyny a varovná upozornění

---

### Čištění

▶ V elektrokartáči Multi Floor XXL, ručním kartáči Electro Compact (dle modelu), nástavci na mop AquaTwister (dle modelu), jednotce PowerUnit, sací trubici a rukojeti jsou elektrická vedení. Kontakty zástrčky nesmí přijít do styku s vodou.

▶ Vysavač a příslušenství čistěte jen zasucha nebo mírně navlhčeným hadříkem.

Výjimka:

- Odpadní nádoba na prach: vyprázdněte odpadní nádobu na prach a vyjměte předfiltr. Vyčistěte odpadní nádobu na prach vodou s jemným prostředkem na ruční mytí. Odpadní nádobu na prach nakonec pečlivě osušte. Nasadte opět předfiltr.
  - Nástavec na mop AquaTwister (dle modelu): po každém úklidu podlahy vyprázdněte nádržku. Vyčistěte nádržku vodou s jemným prostředkem na ruční mytí. Nádržku nakonec pečlivě osušte.
  - Mopy (dle modelu): mopy čistěte podle etikety pro ošetřování.
- ▶ Nástavec na mop AquaTwister (dle modelu) není vhodný pro mytí v myčce.

### Příslušenství a náhradní díly

▶ Používejte jen součásti příslušenství s logem Miele na obalu. Jen u nich může výrobce zaručit bezpečnost.

▶ Pouze u originálních náhradních dílů Miele garantuje, že budou splňovat bezpečnostní požadavky. Vadné díly smíte nahradit jen originálními náhradními díly.

▶ Miele Vám poskytuje až 15letou, nejméně však 10letou záruku dodání náhradních dílů pro zachování funkčnosti po skončení sériové výroby Vašeho vysavače.



### Přeprava

▶ Obal chrání vysavač před poškozením během přepravy. Doporučujeme uschovat obal pro účely přepravy.

# cs - Seznámení

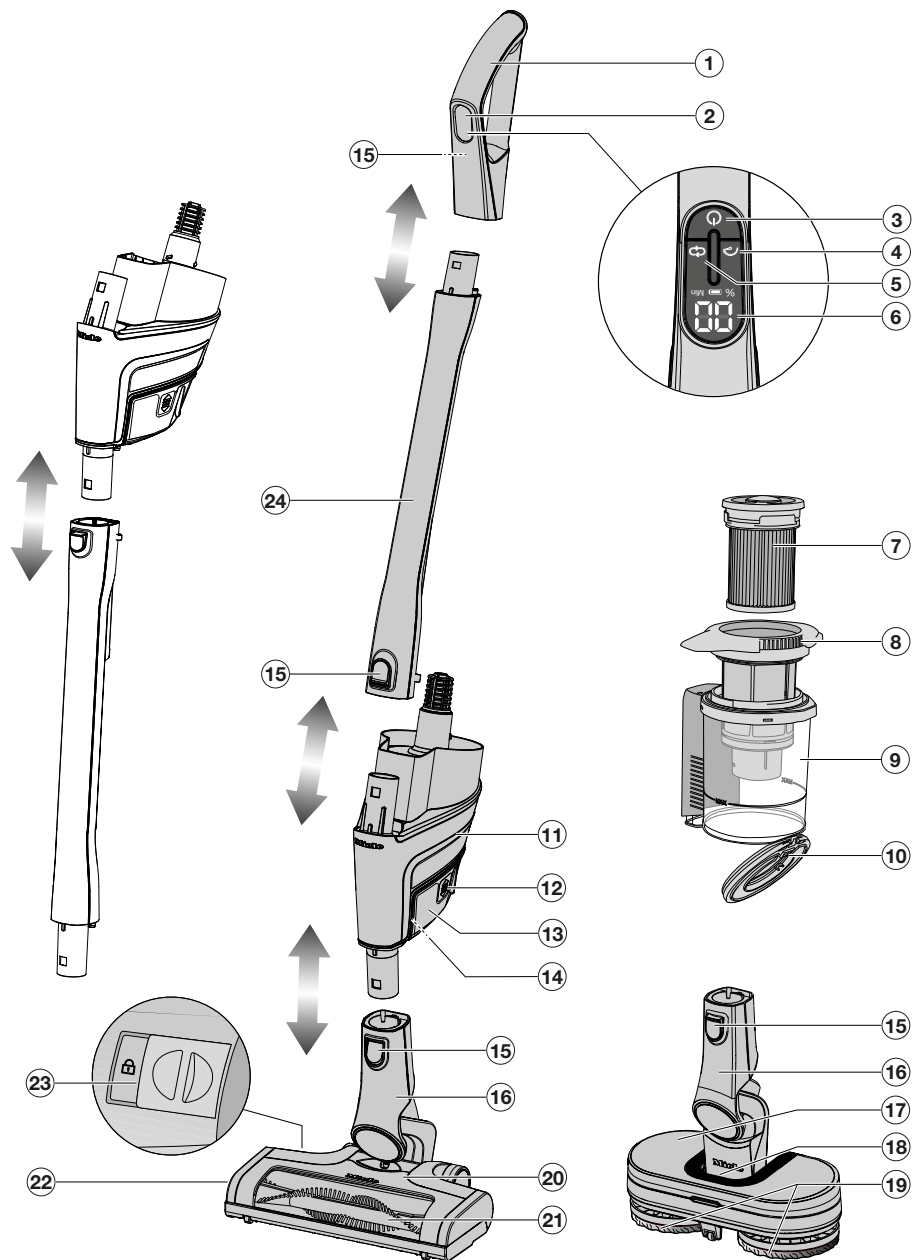
## Popis přístroje



- ① rukojeť
- ② displej
- ③ vypínač 
- ④ tlačítko režimu Boost 
- ⑤ tlačítko pro nastavení stupně výkonu a stupně zvlhčování (dle modelu) 
- ⑥ ukazatel (stav nabití akumulátoru, stupeň výkonu, zbývající čas, chybová hlášení)
- ⑦ jemný prachový filtr HX-FSF-2
- ⑧ předfiltr
- ⑨ odpadní nádoba na prach se značkou **MAX**
- ⑩ kryt odpadní nádoby na prach
- ⑪ PowerUnit s hrdlem dole pro elektrokartáč, nástavec na mop AquaTwister (dle modelu) a sací trubici a s hrdlem nahoře pro sací trubici a rukojeť
- ⑫ odjišťovací tlačítka akumulátoru (po obou stranách akumulátoru)
- ⑬ Li-ion akumulátor APO3/APO4 (HX-LA 10)
- ⑭ nabíjecí zásuvka (na spodní straně akumulátoru)
- ⑮ odjišťovací tlačítka (na zadní straně rukojeti)
- ⑯ připojovací hrdlo
- ⑰ nástavec na mop AquaTwister HX-AT 10 (dle modelu)
- ⑱ odjišťovací tlačítko pro odejmutí nádržky (dle modelu)
- ⑲ mopy AquaPads Universal HX-APU (dle modelu)
- ⑳ elektrokartáč Multi Floor XXL (dle modelu s osvětlením BrilliantLight)
- ㉑ vyjímatelný kartáčový válec
- ㉒ kryt elektrokartáče
- ㉓ odjišťovací tlačítko pro otevření elektrokartáče
- ㉔ sací trubice

## cs - Udržitelnost a ochrana životního prostředí

### Likvidace obalu

Obal slouží k manipulaci a chrání přístroj před poškozením během přepravy.

Obalové materiály byly zvoleny s přihlédnutím k aspektům ochrany životního prostředí a k možnostem jejich likvidace a obecně jsou recyklovatelné.

Vrácení obalů do materiálového cyklu šetří suroviny. Využívejte sběrná místa cenných materiálů a možnosti vrácení.

### Likvidace starého přístroje

Před likvidací starého přístroje vyjměte jemný prachový filtr a dejte ho do domovního odpadu.

Elektrické a elektronické přístroje často obsahují cenné materiály. Obsahují také určité látky, směsi a díly, které byly nutné pro jejich funkci a bezpečnost. V domovním odpadu a při neodborném nakládání mohou poškodit lidské zdraví a životní prostředí. Svůj starý přístroj proto v žádném případě nedávejte do domovního odpadu.



Místo toho využijte oficiální sběrná a vratná místa pro bezplatné odevzdávání a využití elektrických a elektronických přístrojů zřízená obcemi, prodejci nebo společnostmi Miele. Podle zákona jste sami zodpovědní za vymazání případných osobních údajů na likvidovaném starém přístroji. Ze zákona máte povinnost vyjmout a přitom nezničit staré baterie a staré akumulátory, které nejsou pevně uzavřené v přístroji, a lampy, které lze vyjmout bez zničení. Zaneste je do vhodné sběrný, kde je můžete bezplatně odevzdat. Postarejte se prosím o to, aby byl Váš starý přístroj až do doby odvezení uložen mimo dosah dětí.

### Vrácení starých baterií a starých akumulátorů

Elektrické a elektronické přístroje často obsahují baterie a akumulátory, které se ani po upotřebení nesmí dostat do domovního dopadu. Podle zákona máte povinnost vyjmout staré baterie a staré akumulátory, které v přístroji nejsou pevně uzavřené, a zanést je do vhodné sběrný (např. v obchodním domě), kde je můžete bezplatně odevzdat. Izolujte kovové kontakty přelepením lepicí páskou, abyste zabránili zkratu. Baterie a akumulátory mohou obsahovat látky, které mohou škodit lidskému zdraví a životnímu prostředí.

Značky na baterii příp. akumulátoru poskytují další informace: například lithiové mají označení „Li-ion“. Přeškrtnutá popelnice znamená, že baterie a akumulátory v žádném případě nesmíte odhazovat do domovního odpadu. Musíme Vás upozornit také na následující: Pokud je přeškrtnutá popelnice označena jednou nebo několika z uvedených chemických značek, obsahují olovo (Pb), kadmium (Cd) nebo rtuť (Hg).



Staré baterie a staré akumulátory obsahují důležité suroviny a lze je recyklovat. Oddělený sběr starých baterií a starých akumulátorů usnadňuje jejich zpracování a recyklaci.

## Seznámení

### Odkazy na vyobrazení

Obrázky uvedené v jednotlivých kapitolách naleznete na rozklápěcí stránce na konci tohoto návodu k obsluze.

### 3 možnosti sestavení vysavače

Výhody jednotky **PowerUnit dole**, viz odstavec „Popis přístroje“:

- ergonomie (odlehčení zápěstí)
- možnost bezpečného odstavení
- komfortní úklid velkých ploch

Výhody jednotky **PowerUnit nahoře**, viz odstavec „Popis přístroje“:

- komfortní úklid pod nízkým nábytkem
- možnost rychlého odejmutí jednotky PowerUnit

Výhody jednotky **PowerUnit Solo** (obr. 01):

- rychlé a cílené vysávání drobků nebo nitek
- komfortní používání třídílného příslušenství

### Funkce ukazatelů na displeji (obr. 02)

Během nabíjení bliká symbol baterie a po dobu 10 sekund se zobrazuje stav nabití akumulátoru v procentech.

Pokud si pak budete chtít nechat zobrazit stav nabití akumulátoru na 10 sekund znovu, stisknete vypínač na rukojeti .

Pokud je akumulátor úplně nabitý, asi 10 minut svítí symbol baterie. Ukazatele pak pro úsporu elektrické energie zhasnou.

Během vysávání se na 5 sekund zobrazí zvolený stupeň výkonu **LO**, **EC** nebo **HI**. Po krátké pauze se pak zobrazí zbývající čas zvoleného stupně výkonu v minutách.

Jakmile zbývají již jen 2 minuty, začne navíc blikat symbol baterie.

Jestliže akumulátor nebyl dlouho používán a je vybitý, přejde do bezpečnostního režimu. Při nabíjení akumulátoru v jednotce PowerUnit pak zareagují ukazatele na displeji až asi po 30–60 minutách.

### Dodávané příslušenství (obr. 03)

#### ① hubice na čalounění XL

Příslušenství pro vysávání čalouněného nábytku, matrací a polštářů.

#### ② spárová hubice

Příslušenství na vysávání záhybů, spár a rohů.

#### ③ sací štětec

Příslušenství na vysávání profilových lišt, zdobených nebo vyřezávaných předmětů. Hlavice štětce je otočná a lze ji vždy natočit do nejhodnější polohy.

#### ④ držák příslušenství pro nástěnný držák

Na uložení třídílného příslušenství. Držák příslušenství můžete nasadit na nástěnný držák (viz kapitola „Uvedení do provozu“, odstavec „Nasazení držáku příslušenství“).

### Držák příslušenství pro sací trubici (obr. 04)

Na tomto držáku příslušenství s sebou při vysávání můžete nosit 2 díly příslušenství.

### Elektrokartáč Multi Floor XXL

(viz odstavec „Popis přístroje“)

## CS

 Poškození vzpříčeným vysátým předmětem.

Vysávaný povrch se může poškrábat. Zajistěte, aby ve spodní straně elektrokartáče nebyly vzpříčené velké předměty jako např. střepy nebo kamínky.

Vysavač je s elektrokartáčem vhodný pro běžné vysávání koberců, kobercových a nechoulostivých tvrdých podlah.

### **Měkký válec Hardfloor Care HX-HC 10 (dle modelu) (obr. 05)**

Elektrokartáč je s měkkým válcem Hardfloor Care vhodný pro vysávání choulostivých tvrdých podlah.

Při použití měkkého válce Hardfloor Care se podle čištěného povrchu automaticky nastaví optimální příkon elektrokartáče, což může vést ke změně provozního hluku.

### **Nástavec na mop AquaTwister HX-AT 10 (dle modelu)**

(viz odstavec „Popis přístroje“)

Vysavač je s nástavcem na mop AquaTwister vhodný pro běžné mírně vlhké stírání tvrdých podlah.

Součástí balení jsou 2 mopy AquaPads Universal HX-APU, lahev čisticího prostředku na podlahy FloorClean a mísa pro uložení nástavce na mop.

### **Ruční kartáč Electro Compact HX-EC 10 (dle modelu) (obr. 06)**

 Poškození vzpříčeným vysátým předmětem.

Vysávaný povrch se může poškrábat. Zajistěte, aby ve spodní straně ručního kartáče nebyly vzpříčené velké předměty jako např. střepy nebo kamínky.

Vysavač je s ručním kartáčem zvláště vhodný na intenzivní čištění autose- daček a schodišť pokrytých kobercem.

Nejlepšího výsledku čištění čalouněného nábytku dosáhnete, když použijete hubici na čalounění XL.

### **Přídavný akumulátor HX-LA 10 (dle modelu)**

Před prvním nabíjením si bezpodmínečně přečtěte kapitolu „Uvedení do provozu“, odstavec „Všeobecné informace k akumulátoru“.

### **3D4U**

Pod označením 3D4U Vám Miele nabízí ke stažení příslušenství zdarma pro 3D tiskárnu ([www.miele.de](http://www.miele.de), Service, 3D4U).

### **Příslušenství k dokoupení**

Doporučujeme Vám používat součásti příslušenství s logem Miele na obalu. Pak si můžete být jistí, že optimálně využijete sací výkon vysavače a dosáhnete nejlepšího možného výsledku čištění.

Uvědomte si prosím, že na závady a poškození vysavače, jejichž příčinou je použití příslušenství neoznačeného logem Miele na obalu, se nevztahuje záruka.

Tyto a mnoho dalších produktů můžete zakoupit v internetovém obchodě Miele, u servisní služby Miele nebo u svého specializovaného prodejce Miele. Jednotlivé modely jsou již standardně vybavené jednou nebo několika následujícími součástmi příslušenství.

### Čisticí prostředek na podlahy FloorClean

Čisticí prostředek na podlahy pro použití v nástavci na mop AquaTwister.

### Univerzální kartáč (HX-UB)

Na šetrné vysávání knih, poliček apod.

### Spárová hubice, 21 cm (HX-CN)

Mimořádně dlouhá spárová hubice na vysávání záhybů, spár a rohů.

### Výsuvná flexibilní spárová hubice XL (HX-CNXL)

Flexibilní spárová hubice s dosahem 60 cm na čištění těžko přístupných míst.

### Prodlužovací hadice (HX-FSH 10)

Na zvětšení rádia vysávání o maximálně 120 cm.

## Uvedení do provozu

### Sestavení vysavače

Dbejte na to, aby při sestavování vysavače díly zřetelně zaklaply přesně tak, jak je uvedeno v popisu přístroje (viz kapitola „Seznámení“, odstavec „Popis přístroje“).

Když nasazujete rukojeť nebo sací trubici nahoře na PowerUnit, dbejte na to, abyste tyto díly zasouvali **podél vodítka** na hrdlo jednotky PowerUnit (obr. 07).

### Rozpojení součástí

- Chcete-li součásti oddělit od sebe, stiskněte příslušné odjišťovací tlačítko (viz kapitola „Seznámení“, odstavec „Popis přístroje“),

### Všeobecné informace k akumulátoru

Akumulátor není v dodaném stavu úplně nabitý.

Před prvním použitím akumulátor úplně nabijte. Počítejte asi se 4 hodinami.

Maximální nabíjecí kapacity akumulátor dosáhne až po pátém nabití a vybití.

Když budete používat kompletně sestavený vysavač a zvolíte nejvyšší stupeň výkonu, budete moci vysávat až 15 minut.

Když ovšem použijete PowerUnit Solo a zvolíte nejnižší stupeň výkonu, budete moci vysávat až 70 minut.

Pro dosažení plné kapacity akumulátoru doporučujeme, aby byl před nabíjením úplně vybitý.

Nabíjení provádějte jen v uzavřených, suchých a dobře větraných prostorech. Akumulátor a nabíječka nesmí přijít do styku s kapalinami nebo znečištěním.

### Nasazení akumulátoru (obr. 08)

- Zasouvejte akumulátor podél vodítek, dokud zřetelně nezaklapne do jednotky PowerUnit.

Před prvním použitím vysavače bezpodmínečně provedte prvotní aktivaci akumulátoru v jednotce PowerUnit.

### Skládování a nabíjení akumulátoru ve svislé poloze (obr. 09)

Před prvním nabíjením akumulátoru si bezpodmínečně přečtěte odstavec „Všeobecné informace k akumulátoru“.

## CS

- Zvolte možnost uspořádání **PowerUnit dole**.
- Pro zajištění stability otočte vysavač dopředu, aby zřetelně zaklaplo přípojovací hrdlo elektrokartáče.
- Zasuňte nabíjecí zástrčku přiloženého nabíjecího kabelu do nabíjecí zásuvky na spodní straně akumulátoru.
- Zasuňte nabíječku do síťové zásuvky.

Začne nabíjení, bliká symbol baterie.

### **Uložení a nabíjení akumulátoru v nástěnném držáku (obr. 10)**

Před prvním nabíjením akumulátoru si bezpodmínečně přečtěte odstavec „Všeobecné informace k akumulátoru“.

### **Volba stanoviště**

Pro montáž na stěně budete potřebovat vhodné stanoviště v blízkosti volné síťové zásuvky.

Podle zvoleného uspořádání svého vysavače zvolte vzdálenost 45 cm nebo 98 cm od spodního okraje montážní desky k podlaze (obr. 11).

Dbejte na to, abyste nepoškodili vedení uložená ve stěně.

### **Montáž na stěně**

Na zadní straně dodaného nástěnného držáku je umístěna montážní deska s příbalovým sáčkem.

- Odejměte příbalový sáček.
- Stiskněte odjišťovací tlačítko na spodní straně nástěnného držáku (obr. 12).
- Odejměte montážní desku směrem dolů (obr. 13).

### **Přípevnění montážní desky na stěně (obr. 14)**

V příbalovém sáčku jsou 2 hmoždinky a 2 šrouby TORX T20.

Kromě toho budete potřebovat aku šroubovák nebo vrtačku (průměr vrtáku 6 mm).

- Připevněte montážní desku na stěně.

### **Upevnění nabíjecího kabelu v nástěnném držáku (obr. 15, 16 + 17)**

Na spodní straně nástěnného držáku je přihrádka na kabel.

- Stiskněte obě odjišťovací tlačítka na spodní straně nástěnného držáku a sundejte kryt (obr. 15).
- Zasuňte nabíjecí zástrčku přiloženého nabíjecího kabelu shora do otvoru (obr. 16).
- Uložte nabíjecí kabel do vodička kabelu (obr. 16).
- Nasaďte kryt a zajistěte přihrádku na kabel (obr. 17).

### **Nasazení držáku příslušenství (obr. 18) (podle potřeby)**

- Nasaďte držák příslušenství až na doraz na nástěnný držák.

### **Nasazení nástěnného držáku**

- Nasouvejte nástěnný držák na montážní desku shora až do zřetelného zaklapnutí (obr. 19).
  - Nasaďte sestavený vysavač s nasazeným akumulátorem shora do nástěnného držáku (obr. 20).
  - Zasuňte nabíječku do síťové zásuvky.
- Začne nabíjení, bliká symbol baterie.

### Připevněte mopy na nástavec na mop AquaTwister (dle modelu) (obr. 21)

- Dodané mopy přitlačte pevně a přesně na spodní stranu nástavce na mop AquaTwister.

### Naplnění nádržky nástavce na mop AquaTwister (dle modelu) (obr. 22, 23 + 24)

- Stiskněte vnitřní odjišťovací tlačítko na nástavci na mop AquaTwister a odejměte nádržku (obr. 22).
- Položte nádržku spodní stranou nahoru na rovnou plochu.
- Otevřete pryžový uzávěr a naplňte nádržku nejprve 20 ml čisticího prostředku na podlahy a poté maximálně 260 ml vody (obr. 23).

**Tip:** V uzávěru čisticího prostředku na podlahy FloorClean je odměrka pro nadávkování 20 ml.

- Zavřete nádržku a po celém obvodu pevně přitlačte pryžový uzávěr.
- Nasadte závěsy nádržky zešikma do nástavce na mop AquaTwister a tlačte nádržku dolů až do zřetelného zaklapnutí (obr. 24).

## Obsluha

### Zahájení vysávání (obr. 25)

- Pokud jste akumulátor nabíjeli v nástěnném držáku, vyjměte vysavač z nástěnného držáku.
- Pokud jste vysavač nabíjeli přímo, vytáhněte nabíjecí zástrčku z nabíjecí zásuvky na spodní straně akumulátoru.

**Tip:** Před každým vysáváním použijte funkci samočištění ComfortClean, abyste dosáhli nejlepšího výsledku čištění (viz kapitola „Čištění a ošetřování“, odstavec „Použití funkce samočištění ComfortClean“).

- Stiskněte vypínač na rukojeti .

Vysavač se při nabitém akumulátoru zapne na středním stupni výkonu (**EC** na ukazateli).

- V případě potřeby zvolte jiný stupeň výkonu .

**LO** režim Low – nejnižší stupeň výkonu pro mírné znečištění

**EC** režim Eco – střední stupeň výkonu pro běžné znečištění

**HI** režim High – nejvyšší stupeň výkonu pro silné znečištění

Pro krátkodobé zvýšení sacího výkonu můžete na 10 sekund zvolit funkci režim Boost . Po ochlazení trvajícím 5 sekund lze toto zvýšení výkonu zvolit znovu.

Snížením sacího výkonu snížíte sílu potřebnou na posouvání elektrokartáče.

Na každém stupni výkonu je aktivovaná funkce rozpoznání podlahové krytiny. Podle čištěného povrchu a použitého válce se automaticky nastaví optimální příkon elektrokartáče, což může vést ke změně provozního hluku.

### Je dobré vědět

#### Tipy pro úklid

**Tip:** Chcete-li pohodlně vysávat schodiště pokrytá kobercem nebo autosedáčky, nepoužívejte sací trubici.

**Tip:** Chcete-li vysávat stropy, nepoužívejte elektrokartáč.

## CS

**Tip:** Kdybyste někdy chtěli vysávat větší množství velkých předmětů, použijte uspořádání PowerUnit Solo (viz kapitola „Seznámení“, odstavec „Možnosti se-stavení vysavače“).

### Funkce odstavení pro krátké přestávky vysávání

 Nebezpečí úrazu v důsledku převrácení vysavače.

Funkci odstavení použijte pouze s jednotkou PowerUnit dole na vysavači.

Funkci odstavení nepoužívejte, pokud se vysavač nachází na šikmé ploše, například na rampě.

- Otáčejte vysavač dopředu, dokud zřetelně nezaklapne přípojovací hrdlo elektrokartáče.

Vysavač stojí bezpečně, elektrokartáč se vypne a šetří se akumulátor.

Když opět odjistíte přípojovací hrdlo elektrokartáče, elektrokartáč se znovu zapne.

### Zahájení stírání pomocí nástavce na mop AquaTwister (dle modelu)

- Naplněný nástavec na mop AquaTwister s přípevněnými mopy připojte k vypnutému vysavači.
- Stiskněte vypínač na rukojeti  (obr. 25).

Nástavec na mop AquaTwister je rozpoznán a oba mopy se začnou otáčet. Na ukazateli na displeji se zobrazí **1**, podlaha se mírně zvlhčí.

- Zvolte úroveň zvlhčování .

<b>stupeň 0</b>	bez zvlhčování
<b>stupeň 1</b>	mírné zvlhčování
<b>stupeň 2</b>	silné zvlhčování

Velmi silného zvlhčování trvajícím 30 sekund dosáhnete volbou funkce režim Boost .

Průběh se zobrazuje na ukazateli na displeji.

Dalším stisknutím tlačítka můžete zvlhčování kdykoli ručně ukončit.

## Čištění a ošetřování

### Ošetřování vysavače a příslušenství

 Nebezpečí poranění rotujícím kartáčovým válcem.

Rotující kartáčový válec Vás může poranit.

Před každým ošetřováním vysavač vypněte. Za tím účelem stiskněte vypínač na rukojeti .

 Nebezpečí úrazu v důsledku napětí sítě.

Vlhkost na nabíječce v sobě skrývá nebezpečí úrazu elektrickým proudem.

Nabíječku nikdy neponořte do vody.

- Vysavač a veškeré plastové příslušenství ošetřujte běžným čisticím prostředkem na umělé hmoty.

 Poškození nevhodnými čisticími prostředky.

Všechny povrchy jsou náchylné na poškrábání. Všechny povrchy se mohou zabarvit nebo změnit, pokud přijdou do styku s nevhodnými čisticími prostředky.

Nepoužívejte drhnoucí prostředky, čisticí prostředky na sklo, univerzální čisticí prostředky a ošetřující prostředky obsahující olej.

## Filtrační systém (obr. 26)

- ① jemný prachový filtr (HX-FSF-2)
- ② předfiltr
- ③ odpadní nádoba na prach
- ④ kryt odpadní nádoby na prach

## Použití funkce samočištění ComfortClean (obr. 27)

Před každým vyprázdněním odpadní nádoby na prach a při klesajícím sacím výkonu proveďte mimořádné vyčištění jemného prachového filtru.

Tak bude vysavač ihned znovu dosahovat nejlepších výsledků čištění.

- Otočte jemný prachový filtr ve víku odpadní nádoby na prach 3krát o 180° proti směru hodinových ručiček. Použijte na to prohlubně.

Při otáčení vzniká hluk, který je při funkci samočištění ComfortClean normální.

## Vyprázdnění odpadní nádoby na prach (obr. 28–32)

Odpadní nádoba na prach vyprázdňte nejpozději poté, co prach dosáhne ke značce **MAX**.

- Otočte předfiltr na první doraz ve směru šipky. Použijte na to šedé plošné úchyty (obr. 28).
- Odejměte odpadní nádoba na prach směrem nahoru z jednotky PowerUnit (obr. 29).

Obsah můžete zlikvidovat s domovním odpadem, pokud v odpadní nádobě na prach nejsou nečistoty, které se s domovním odpadem nesmí likvidovat.

- Držte odpadní nádoba na prach nízko nad odpadkovým košem, abyste prach co nejméně rozvířili.
- Otočte předfiltr na další doraz ve směru šipky. Použijte na to šedé plošné úchyty (obr. 30).

Otevře se kryt odpadní nádoby na prach a prach vypadne (obr. 31).

Pokud nevypadnou smotky prachu, vlasy nebo velké předměty, odejměte směrem nahoru předfiltr (viz následující odstavec „Čištění jemného prachového filtru a předfiltru“).

- Otočte předfiltr zpět do původní polohy.
- Zavřete kryt odpadní nádoby na prach tak, aby zřetelně zaklapl.
- Odpadní nádoba na prach nasadte shora podél vodítka přesně na hrdlo jednotky PowerUnit tak, aby nádoba zřetelně zaklapla (obr. 32).

## Čištění odpadní nádoby na prach (podle potřeby)

- Vyčistěte odpadní nádoba na prach vodou s jemným prostředkem na ruční mytí.
- Odpadní nádoba na prach pečlivě osušte.

## Čištění jemného prachového filtru a předfiltru (obr. 33–36)

Oba filtry nejméně jednou za 3 měsíce důkladně vyčistěte.

Při čištění bezpodmínečně dodržujte popsané pořadí.

- Vyměňte a vyprázdňte odpadní nádoba na prach.

## CS

- Otáčejte předfiltr dále za doraz, dokud nahoře nebudou vyrovnané špičky šipek ① (obr. 33).
- Vyměňte předfiltr směrem nahoru z odpadní nádoby na prach ② (obr. 33).
- Otočte jemný prachový filtr 10krát o 180° proti směru hodinových ručiček. Použijte na to prohlubně (obr. 27).

Vznikne provozní hluk, který patří k normální funkci čištění ComfortClean.

- Otáčejte jemný prachový filtr ve směru hodinových ručiček. Použijte na to prohlubně (obr. 34).
- Vyměňte jemný prachový filtr (obr. 34).

 Poškození chybným čištěním.

Jemný prachový filtr se může poškodit a ztratit svoji účinnost.

Jemný prachový filtr nečistěte zevnitř a nečistěte ho vodou. Na čištění nepoužívejte ostré nebo špičaté předměty. Jemný prachový filtr nekartáčujte.

- Podržte jemný prachový filtr nad odpadkovým košem.
- Vyklepejte jemný prachový filtr opatrně přes pogumovaný spodní okraj.
- Jemný prachový filtr při tom mírně otáčejte, aby se uvolnily nečistoty ze všech mezer.

 Poškození chybným čištěním.

Předfiltr se může poškodit a ztratit svoji účinnost.

Nečistěte předfiltr vodou. Na čištění nepoužívejte ostré nebo špičaté předměty.

- Vyčistěte předfiltr přiloženým sacím štětcem nebo suchou utěrkou.
- Vložte jemný prachový filtr do předfiltru a zatlačte kulatou krytku jemného prachového filtru až na doraz dolů.

Jemný prachový filtr (HX-FSF-2) asi po 3 rocích vyměňte, abyste stále dosahovali nejlepšího možného výsledku čištění.

- Nasadte předfiltr do odpadní nádoby na prach (obr. 35).
- Vyrovnajte hroty obou šipek navzájem a zajistěte předfiltr ve výchozí poloze (obr. 36).
- Zavřete kryt odpadní nádoby na prach a nasadte nádobu opět na hrdlo jednotky PowerUnit (obr. 32).

### Čištění elektrokartáče/ručního kartáče (dle modelu) (obr. 37)

- Odpojte elektrokartáč/ruční kartáč od vysavače.
- Položte elektrokartáč/ruční kartáč spodní stranou nahoru na rovnou a čistou plochu.
- Nůžkami přestříhnete nitě a vlasy. Na vedení nůžek je na kartáčovém válci vytvořená vodící drážka.

Přestřížené nitě a vlasy se vysají při dalším vysávání.

Pokud jsou silně znečištěná nebo zablokovaná malá pojezdová kolečka elektrokartáče, můžete je odejmout a vyčistit. Na odejmutí použijte šroubovák s plochou čepelí.

### Vyjmutí kartáčového válce z elektrokartáče/nasazení měkkého válce Hardfloor Care (dle modelu) (obr. 38)

Z elektrokartáče můžete vyjmout kartáčový válec, abyste odstranili silná znečištění, vyčistili vnitřní prostor elektrokartáče nebo nasadili měkký válec Hardfloor Care.

- Odjistěte kryt, abyste viděli symbol  ①.
- Otočte kryt až na doraz nahoru ②.
- Vyjměte kartáčový válec ③.
- Odejměte úchyt kartáčového válce, pokud zde zjistíte silné znečištění ④.
- Vyčistěte kartáčový válec a úchyt kartáčového válce a odstraňte všechny ulpělé nečistoty z vnitřního prostoru elektrokartáče.
- Elektrokartáč opět sestavte v opačném pořadí.

### Vyjmutí kartáčového válce z ručního kartáče (dle modelu) (obr. 39)

Z ručního kartáče můžete vyjmout kartáčový válec, abyste odstranili silná znečištění a vyčistili vnitřní prostor ručního kartáče.

- Pomocí mince odjistěte kartáčový válec na spodní straně a otočte boční kryt dopředu.
- Odejměte kryt s kartáčovým válcem.
- Vyčistěte kartáčový válec a odstraňte všechny ulpělé nečistoty z vnitřního prostoru ručního kartáče.
- Ruční kartáč opět složte v opačném pořadí.

### Výměna akumulátoru

Mějte připravený originální Li-ion akumulátor Miele APO3/APO4 (HX-LA).

Dbejte pokynů pro zacházení s akumulátorem a jeho vyřazení v kapitolách „Bezpečnostní pokyny a varovná upozornění“, „Udržitelnost a ochrana životního prostředí“ a „Uvedení do provozu“ (odstavec „Všeobecné informace k akumulátoru“).

### Čištění nádržky nástavce na mop AquaTwister (dle modelu)

Nádržku po každém úklidu podlahy vyprázdněte. V případě potřeby nádržku vyčistěte.

- Vyčistěte nádržku vodou s jemným prostředkem na ruční mytí.
- Nádržku pečlivě osušte.

### Čištění mopů nástavce na mop AquaTwister (dle modelu)

- Čistěte mopy podle etikety pro ošetřování.

CS

## Odstraňování závad

Většinu poruch a chyb můžete odstranit sami. V mnoha případech můžete ušetřit čas a peníze, protože nemusíte kontaktovat servisní službu.

Na [www.miele.de/support/customer-assistance](http://www.miele.de/support/customer-assistance) obdržíte další informace k samostatnému odstranění poruch. Alternativně naskenujte QR kód.



**⚠** Nebezpečí poranění rotujícím kartáčovým válcem.

Rotující kartáčový válec Vás může poranit.

Před každým odstraňováním závad vypněte vysavač. Za tím účelem stiskněte vypínač na rukojeti .

Problém	Příčina a odstranění
<b>Rychlé blikání symbolu baterie</b>	Akumulátor není dostatečně nabitý. <ul style="list-style-type: none"> <li>■ Nabíjejte akumulátor přesně podle popisu v tomto návodu k obsluze.</li> </ul>
<b>Na ukazateli se střídavě zobrazují dva symboly</b>	Chyba „ucpaný sací kanál“ <ul style="list-style-type: none"> <li>■ Zvolte nižší stupeň výkonu.</li> <li>■ Zkontrolujte a vyčistěte všechny sací cesty.</li> </ul>
<b>F 1</b>	Chyba „nerozpoznána rukojeť“ <ul style="list-style-type: none"> <li>■ Odejměte rukojeť a nasadte ji znovu přesně až do zřetelného zaklapnutí.</li> <li>■ Vyjměte akumulátor, počkejte 10 sekund a opět ho nasadte.</li> </ul>
<b>F 2</b>	Chyba „přehřátí motoru“ <ul style="list-style-type: none"> <li>■ Vyprázdněte a vyčistěte odpadní nádobu na prach, předfiltr a jemný prachový filtr.</li> <li>■ Vyjměte akumulátor, počkejte 10 sekund a opět ho nasadte.</li> <li>■ Než vysavač znovu zapnete, asi 30 minut počkejte.</li> </ul>
<b>F 4</b>	Chyba „přehřátí akumulátoru“ nebo „nerozpoznán akumulátor“ <ul style="list-style-type: none"> <li>■ Než vysavač znovu zapnete, asi 30 minut počkejte.</li> <li>■ Nasadte originální Li-ion akumulátor Miele APO3/ APO4 (HX-LA 10).</li> </ul>

Problém	Příčina a odstranění
F 5	Interní chyba systému <ul style="list-style-type: none"> <li>■ Vyměňte akumulátor, počkejte 10 sekund, akumulátor opět nasadte a nabijte ho.</li> </ul>
	Chyba „zablokování elektrokartáče“ <ul style="list-style-type: none"> <li>■ Zvolte nižší stupeň výkonu.</li> <li>■ Vyčistěte elektrokartáč.</li> <li>■ Při odolném znečištění vyměňte kartáčový válec z elektrokartáče. Vyčistěte kartáčový válec a vnitřní prostor elektrokartáče.</li> </ul>
	Chyba „zablokování nástavce na mop AquaTwister“ (dle modelu) <ul style="list-style-type: none"> <li>■ Provádějte stírání s menším přitlakem.</li> <li>■ Vyčistěte mopy.</li> </ul>

Problém	Příčina a odstranění
<b>Vysavač se při zapnutí nerozběhne.</b>	Není nasazený akumulátor nebo akumulátor není nasazený správně. <ul style="list-style-type: none"> <li>■ Nasadte akumulátor nebo zkontrolujte jeho usazení.</li> </ul>
	Akumulátor je v bezpečnostním režimu. <ul style="list-style-type: none"> <li>■ Zahajte nabíjení.</li> </ul>
	Akumulátor není dostatečně nabitý. <ul style="list-style-type: none"> <li>■ Nabíjejte akumulátor přesně podle popisu v tomto návodu k obsluze.</li> </ul>
	Nasazený akumulátor není originál Miele. <ul style="list-style-type: none"> <li>■ Nasadte originální Li-ion akumulátor Miele APO3/APO4 (HX-LA 10).</li> </ul>
	První nabíjení akumulátoru bylo prováděno mimo jednotku PowerUnit. <ul style="list-style-type: none"> <li>■ První nabíjení proveďte bezpodmínečně v jednotce PowerUnit, abyste akumulátor aktivovali.</li> </ul>
	Je ještě zasunutá nabíjecí zástrčka. <ul style="list-style-type: none"> <li>■ Vytáhněte nabíjecí zástrčku z nabíjecí zásuvky na spodní straně akumulátoru.</li> </ul>
<b>Netočí se kartáčový válec.</b>	Elektrokartáč/kartáčový válec je znečištěný. <ul style="list-style-type: none"> <li>■ Pomocí nůžek odstraňte nitě a vlasy a vyměňte kartáčový válec, abyste odstranili odolné nečistoty.</li> </ul>

## CS

Problém	Příčina a odstranění
<b>Klesá čistící výkon.</b>	Je znečištěný jemný prachový filtr nebo předfiltr. <ul style="list-style-type: none"> <li>■ Použijte funkci samočištění ComfortClean.</li> <li>■ Vyčistěte důkladně oba filtry.</li> </ul>
	Je opotřeбенý jemný prachový filtr. <ul style="list-style-type: none"> <li>■ Nasadte nový jemný prachový filtr HX-FSF-2.</li> </ul>
<b>Samočinně se vypíná elektrokartáč.</b>	Elektrokartáč je přetížený, například na koberci s vysokým vlasem. <ul style="list-style-type: none"> <li>■ Vypněte vysavač a při sníženém sacím výkonu ho znovu zapněte.</li> </ul>
	Byla zvolena funkce odstavení s uspořádáním <b>PowerUnit dole</b> . <ul style="list-style-type: none"> <li>■ Odjistěte připojovací hrdlo elektrokartáče.</li> </ul>
<b>Vysavač se sám vypíná.</b>	Vysavač je přetížený. <ul style="list-style-type: none"> <li>■ Vysavač znovu zapněte.</li> </ul>
<b>Při vysávání se mění provozní hluk.</b>	Podle vysávaného povrchu a použitého kartáčového válce se automaticky nastaví optimální příkon elektrokartáče. <ul style="list-style-type: none"> <li>■ Hluk patří k normální funkci vysavače.</li> </ul>
	Byla zvolena funkce režim Boost. <ul style="list-style-type: none"> <li>■ Hluk při zvyšování výkonu je normální.</li> </ul>
<b>Vysavač se převrací.</b>	Bylo zvoleno uspořádání <b>PowerUnit nahoře</b> . <ul style="list-style-type: none"> <li>■ Zvolte uspořádání <b>PowerUnit dole</b>.</li> </ul>
<b>Nepravidelně se otáčí nástavec na mop AquaTwister (dle modelu).</b>	Mopy jsou nerovnoměrně nasazené. <ul style="list-style-type: none"> <li>■ Přitlačte mopy pevně a přesně.</li> </ul>

## Servisní služba

### Kontakt při závadách

Při závadách, které nedokážete odstranit sami, podejte prosím zprávu Vašemu specializovanému prodejci Miele nebo servisní službě Miele.

Kontaktní údaje servisní služby Miele najdete na konci tohoto dokumentu.

### Záruka

Záruční doba činí 2 roky.

Další informace k záručním podmínkám ve své zemi obdržíte u servisní služby Miele.

## el - Πίνακας περιεχομένων

<b>Υποδείξεις για την ασφάλεια και προειδοποιήσεις</b> .....	<b>30</b>	Αποθήκευση και φόρτιση της επαναφορτιζόμενης μπαταρίας σε όρθια θέση .....	50
Οδηγίες ασφαλείας και προειδοποιήσεις για επαναφορτιζόμενη μπαταρία AP03/AP 04 και φορτιστή LG02/LG04 .....	37	Αποθήκευση και φόρτιση της επαναφορτιζόμενης μπαταρίας στο επιτοίχιο στήριγμα .....	51
<b>Γνωριμία με τη συσκευή</b> .....	<b>43</b>	Επιλογή θέσης .....	51
Περιγραφή συσκευής .....	43	Επίτοιχη τοποθέτηση .....	51
<b>Βιωσιμότητα και προστασία του περιβάλλοντος</b> .....	<b>45</b>	Στερεώστε την πλάκα τοποθέτησης στον τοίχο .....	51
<b>Γνωριμία με τη συσκευή</b> .....	<b>47</b>	Στερέωση καλωδίου φόρτισης στο επιτοίχιο στήριγμα .....	51
Παραπομπές εικόνων .....	47	Τοποθέτηση βάσης εξαρτημάτων (αν χρειάζεται) .....	51
3 επιλογές συναρμολόγησης για την ηλεκτρική σκούπα .....	47	Τοποθέτηση επιτοίχιου στηρίγματος .....	52
Λειτουργία της ένδειξης στην οθόνη .....	47	Πως θα στερεώσετε τα πανάκια σφουγγαρίσματος στο πέλμα σφουγγαρίσματος AquaTwister (ανάλογα με το μοντέλο) .....	52
Συμπαραδιδόμενα εξαρτήματα .....	48	Πλήρωση του δοχείου νερού του πέλματος σφουγγαρίσματος AquaTwister (ανάλογα με το μοντέλο) .....	52
Βάση εξαρτημάτων για τον μεταλλικό σωλήνα .....	48	<b>Χειρισμός</b> .....	<b>52</b>
Ηλεκτρική βούρτσα Multi Floor XXL Μαλακός κύλινδρος Hardfloor Care HX-HC 10 (ανάλογα με το μοντέλο) .....	48	Έναρξη της διαδικασίας αναρρόφησης σκόνης .....	52
Πέλμα σφουγγαρίσματος AquaTwister HX-AT 10 (ανάλογα με το μοντέλο) .....	48	Χρήσιμες πληροφορίες .....	53
Ηλεκτρική βούρτσα χειρός ElectroCompact HX-EC 10 (ανάλογα με το μοντέλο) .....	49	Συμβουλές καθαρισμού .....	53
Πρόσθετη επαναφορτιζόμενη μπαταρία HX-LA 10 (ανάλογα με το μοντέλο) .....	49	Λειτουργία στάθμευσης για σύντομα διαλείμματα σκουπίσματος .....	53
3D4U .....	49	Έναρξη διαδικασίας σφουγγαρίσματος με το πέλμα σφουγγαρίσματος AquaTwister (ανάλογα με το μοντέλο) .....	53
Πρόσθετα εξαρτήματα .....	49	<b>Καθαρισμός και φροντίδα</b> .....	<b>54</b>
<b>Θέση σε λειτουργία</b> .....	<b>50</b>	Φροντίδα ηλεκτρικής σκούπας και εξαρτημάτων .....	54
Συναρμολόγηση ηλεκτρικής σκούπας .....	50	Σύστημα φίλτρου .....	54
Αποσύνδεση εξαρτημάτων .....	50	Χρήση της λειτουργίας αυτοκαθαρισμού ComfortClean .....	54
Γενικές υποδείξεις για την επαναφορτιζόμενη μπαταρία .....	50	Άδειασμα του δοχείου σκόνης .....	55
Τοποθέτηση της μπαταρίας .....	50		

---

Καθαρισμός δοχείου σκόνης (αν χρειάζεται) .....	55
Καθαρισμός φίλτρου λεπτόκοκκης σκόνης και προφίλτρου .....	55
Καθαρισμός ηλεκτρικής βούρτσας/ ηλεκτρικής βούρτσας χειρός (ανάλογα με το μοντέλο) .....	56
Αφαίρεση κυλίνδρου βούρτσας από την ηλεκτρική βούρτσα / Τοποθέτηση μαλακού κυλίνδρου Hardfloor Care (ανάλογα με το μοντέλο) .....	57
Αφαίρεση του περιστρεφόμενου κυλίνδρου από την ηλεκτρική βούρτσα χειρός (ανάλογα με το μοντέλο) .....	57
Αντικατάσταση της μπαταρίας .....	57
Καθαρισμός δοχείου νερού του πέλματος σφουγγαρίσματος AquaTwister (ανάλογα με το μοντέλο) .....	58
Καθαρισμός των πανιών σφουγγαρίσματος του πέλματος σφουγγαρίσματος AquaTwister (ανάλογα με το μοντέλο) .....	58
<b>Αντιμετώπιση προβλημάτων .....</b>	<b>59</b>
<b>Service.....</b>	<b>62</b>
Επικοινωνία σε περίπτωση βλάβης	62
Εγγύηση .....	62

## ei - Υποδείξεις για την ασφάλεια και προειδοποιήσεις

Αυτή η ηλεκτρική σκούπα ανταποκρίνεται πλήρως στις ισχύουσες προδιαγραφές ασφαλείας. Η ακατάλληλη χρήση της συσκευής ενδέχεται να προκαλέσει σωματικές βλάβες και υλικές ζημιές.

Πριν χρησιμοποιήσετε για πρώτη φορά την ηλεκτρική σκούπα, διαβάστε προσεκτικά τις οδηγίες χρήσης. Οι οδηγίες περιλαμβάνουν σημαντικές οδηγίες για την ασφάλεια, τον χειρισμό, καθώς και για τον καθαρισμό και τη φροντίδα της συσκευής. Έτσι προστατεύετε τον εαυτό σας και τους άλλους, αλλά και τη συσκευή από οποιαδήποτε βλάβη.

Σύμφωνα με το πρότυπο IEC 60335-1, η Miele υπογραμμίζει ρητά ότι πρέπει οπωσδήποτε να διαβάσετε και να τηρείτε το κεφάλαιο «Θέση σε λειτουργία», καθώς και τις οδηγίες ασφαλείας και τις προειδοποιήσεις.

Η Miele δεν μπορεί να θεωρηθεί υπεύθυνη για βλάβες που προκύπτουν από τη μη τήρηση αυτών των οδηγιών.

Φυλάξτε τις οδηγίες χρήσης και, σε περίπτωση που η συσκευή αλλάξει ιδιοκτήτη, μην παραλείψετε να του παραδώσετε και τις οδηγίες χρήσης.

Απενεργοποιήστε την ηλεκτρική σκούπα μετά από κάθε χρήση, πριν από κάθε αντικατάσταση εξαρτήματος, καθώς και πριν από κάθε εργασία καθαρισμού, φροντίδας και αντιμετώπισης προβλημάτων. Για να το κάνετε αυτό, χρησιμοποιήστε το πλήκτρο ON/OFF στη λαβή.

## el - Υποδείξεις για την ασφάλεια και προειδοποιήσεις

---

### Χρήση σύμφωνα με τους κανονισμούς

► Αυτή η ηλεκτρική σκούπα είναι κατάλληλη για τον καθημερινό καθαρισμό χαλιών, μοκετών αλλά και ανθεκτικών, σκληρών δαπέδων.

Σε συνδυασμό με το πέλμα σφουγγαρίσματος AquaTwister (ανάλογα με το μοντέλο), αυτή η σκούπα είναι κατάλληλη για καθημερινό ελαφρώς υγρό σφουγγάρισμα σκληρών δαπέδων.

Θα πρέπει να ακολουθήσετε τις οδηγίες καθαρισμού και φροντίδας, που παρέχονται από τον κατασκευαστή της επίστρωσης του δαπέδου σας.

► Η συσκευή δεν προορίζεται για χρήση σε εξωτερικούς χώρους.

► Ο συγκεκριμένη σκούπα προορίζεται για οικιακή χρήση ή για συναφή χρήση σε άλλους χώρους. Αυτή η σκούπα δεν είναι κατάλληλη για χρήση σε εργοτάξιο.

► Αυτή η σκούπα προορίζεται για χρήση σε έως και 4000 μ. ύψος πάνω από την επιφάνεια της θάλασσας.

► Χρησιμοποιείτε τη σκούπα αποκλειστικά για την αναρρόφηση στεγνής βρωμιάς. Δεν επιτρέπεται να χρησιμοποιείτε τη σκούπα σε ανθρώπους και ζώα. Οποιαδήποτε άλλη χρήση, μη επιτρεπόμενες μετατροπές και αλλαγές δεν επιτρέπονται.

► Δεν επιτρέπεται η χρήση της σκούπας από άτομα (συμπεριλαμβανομένων παιδιών), τα οποία λόγω της σωματικής, ψυχικής ή διανοητικής τους κατάστασης, της έλλειψης εμπειρίας ή λόγω άγνοιας δεν είναι σε θέση να χειριστούν τη σκούπα με ασφάλεια. Επιτρέπεται μόνο υπό την επιτήρηση ή τις οδηγίες ενός άλλου υπεύθυνου ατόμου.

## el - Υποδείξεις για την ασφάλεια και προειδοποιήσεις

---

### Προστασία για τα παιδιά

- ▶ Κίνδυνος ασφυξίας! Τα παιδιά μπορεί κατά το παιχνίδι να τυλιχτούν στο υλικό συσκευασίας (π. χ. μεμβράνη) ή να το βάλουν στο κεφάλι τους και πάθουν ασφυξία. Κρατάτε τα παιδιά μακριά από τα υλικά συσκευασίας.
- ▶ Πρέπει να κρατάτε μακριά από τη σκούπα παιδιά κάτω των 8 ετών, εκτός εάν βρίσκονται διαρκώς υπό την επιτήρησή σας.
- ▶ Παιδιά άνω των 8 ετών επιτρέπεται να χρησιμοποιήσουν την ηλεκτρική σκούπα χωρίς επιτήρηση, μόνο όταν τους δοθούν οι κατάλληλες οδηγίες σχετικά με τη σκούπα, ώστε να μπορούν να τη χρησιμοποιήσουν με ασφάλεια. Πρέπει να αναγνωρίζουν και να καταλαβαίνουν τους πιθανούς κινδύνους ενός λάθος χειρισμού.
- ▶ Τα παιδιά δεν επιτρέπεται να καθαρίζουν τη σκούπα και να κάνουν εργασίες συντήρησης σε αυτή χωρίς επιτήρηση.
- ▶ Επιτηρείτε πάντα τα παιδιά που παίζουν κοντά στη σκούπα και μην τα αφήνετε ποτέ να παίζουν με αυτή.
- ▶ Μην αφήνετε τα παιδιά να έρθουν σε επαφή με απορρυπαντικά. Τα απορρυπαντικά προκαλούν σοβαρά εγκαύματα στην επιδερμίδα και σοβαρές βλάβες στα μάτια. Τα απορρυπαντικά είναι καυστικά στο στόμα και στο φάρυγγα και επιπλέον μπορεί να προκαλέσουν ασφυξία. Για αυτό, κρατήστε τα παιδιά μακριά από το πέλμα σφουγγαρίσματος AquaTwister (ανάλογα με το μοντέλο). Αν το παιδί βάλει στο στόμα του απορρυπαντικό, απευθυνθείτε άμεσα σε γιατρό.
- ▶ Κίνδυνος εγκαυμάτων από καυτό νερό κατά τη χρήση του πέλματος σφουγγαρίσματος AquaTwister (ανάλογα με το μοντέλο). Το δέρμα των παιδιών είναι ευαίσθητο στις υψηλές θερμοκρασίες. Μην αφήσετε τα παιδιά να έρθουν σε επαφή με καυτά μέρη της σκούπας ή με καυτό νερό.



## el - Υποδείξεις για την ασφάλεια και προειδοποιήσεις

### Τεχνική ασφάλεια

▶ Πριν από τη χρήση, ελέγξτε την ηλεκτρική σκούπα και όλα τα εξαρτήματα για τυχόν ορατές ζημιές. Μη θέσετε σε λειτουργία μια σκούπα που έχει υποστεί ζημιά ή έχουν υποστεί ζημιά εξαρτήματά της.

▶ Συγκρίνετε τα στοιχεία σύνδεσης που υπάρχουν στην πινακίδα τύπου του φορτιστή (τάση και συχνότητα) με εκείνα του ηλεκτρικού δικτύου. Τα στοιχεία πρέπει οπωσδήποτε να συμφωνούν. Ο φορτιστής χωρίς αλλαγή είναι κατάλληλος για 50 Hz και 60 Hz.

▶ Η ηλεκτρική σκούπα λειτουργεί με 25,2 V.

Είναι μια συσκευή της κατηγορίας προστασίας II  και σε βελτιωμένη έκδοση της κατηγορίας προστασίας III .

Είναι μια συσκευή στην οποία η προστασία από ηλεκτροπληξία υφίσταται μέσω σύνδεσης σε χαμηλή τάση ασφαλείας και στην οποία δεν δημιουργούνται τάσεις που είναι υψηλότερες από τη χαμηλή τάση ασφαλείας. Η φόρτιση της ηλεκτρικής σκούπας γίνεται μέσω ενός φορτιστή κατηγορίας προστασίας II .

▶ Η πρίζα πρέπει να έχει ασφάλεια 16 A ή 10 A.

▶ Η ηλεκτρική βούρτσα της Miele Multi Floor XXL, η ηλεκτρική βούρτσα χειρός της Miele Electro Compact (ανάλογα με το μοντέλο) και το πέλμα σφουγγαρίσματος AquaTwister (ανάλογα με το μοντέλο) αποτελούν βοηθητικό εξοπλισμό που λειτουργεί με μοτέρ, ειδικά γι' αυτή την ηλεκτρική σκούπα της Miele.

Η χρήση της σκούπας με άλλη ηλεκτρική βούρτσα/ηλεκτρική βούρτσα χειρός της Miele δεν επιτρέπεται για λόγους ασφαλείας.

Η χρήση της σκούπας με μια ηλεκτρική βούρτσα/ηλεκτρική βούρτσα χειρός ή ένα πέλμα σφουγγαρίσματος ενός άλλου κατασκευαστή δεν επιτρέπεται για λόγους ασφαλείας.

## el - Υποδείξεις για την ασφάλεια και προειδοποιήσεις

---

► Η Miele συνιστά:

Εγκαταστήστε κατάλληλες προστατευτικές διατάξεις (επιτηρητές, σταθεροποιητές τάσης, συστήματα αδιάλειπτης τροφοδότησης ισχύος κ.λπ.) στην εσωτερική ηλεκτρική σας εγκατάσταση, ώστε να προλαμβάνεται η πρόκληση ζημιών ή η εμφάνιση ανωμαλιών στη λειτουργία των συσκευών σας.

► Πριν από τη χρήση και κατά το σκούπισμα βεβαιωθείτε ότι στην κάτω πλευρά της ηλεκτρικής βούρτσας Multi Floor XXL και στην κάτω πλευρά της ηλεκτρικής βούρτσας χειρός Electro Compact (ανάλογα με το μοντέλο) δεν έχουν παγιδευτεί χονδροί ρύποι.

► Αποθηκεύετε την ηλεκτρική σκούπα και όλα τα εξαρτήματα σε θερμοκρασία περιβάλλοντος από 0°C έως 45°C.

► Μια επισκευή της συσκευής κατά τη διάρκεια του χρόνου εγγύησης επιτρέπεται να γίνει μόνο από ένα εξουσιοδοτημένο συνεργείο επισκευών Miele, αλλιώς χάνετε κάθε δικαίωμα να απαιτήσετε την προστασία και τα πλεονεκτήματα που περιέχονται μέσα στην εγγύηση της συσκευής.

► Οι επισκευές πρέπει να γίνονται μόνο από ένα εξουσιοδοτημένο συνεργείο επισκευών Miele. Ακατάλληλες επισκευές περικλείουν σοβαρούς κινδύνους για τον χειριστή.

### Σωστή χρήση

► Μην χρησιμοποιείτε την ηλεκτρική σκούπα χωρίς δοχείο σκόνης, προφίλτρο και φίλτρο λεπτόκοκκης σκόνης.

► Μη φέρνετε την ηλεκτρική σκούπα σε επαφή με ανοιχτή φλόγα ή παρόμοιες εστίες θερμότητας. Μην εκθέτετε την ηλεκτρική σκούπα σε θερμότητα. Μην εκθέτετε την ηλεκτρική σκούπα σε άμεση ηλιακή ακτινοβολία.

## el - Υποδείξεις για την ασφάλεια και προειδοποιήσεις

---

▶ Μην αναρροφάτε υγρά.

Αφήστε τα χαλιά και τις μοκέτες που έχουν υποβληθεί σε υγρό καθαρισμό ή πλύσιμο να στεγνώσουν πλήρως πριν από το σκούπισμα.

Απενεργοποιήστε αμέσως την ηλεκτρική σκούπα εάν παρατηρήσετε υγρασία στο δοχείο σκόνης. Προχωρήστε όπως περιγράφεται στο κεφάλαιο «Καθαρισμός και φροντίδα» πριν θέσετε ξανά σε λειτουργία την ηλεκτρική σκούπα.

▶ Μην πιάνετε τον περιστρεφόμενο κύλινδρο της ηλεκτρικής βούρτσας Multi Floor XXL και της ηλεκτρικής βούρτσας χειρός Electro Compact (ανάλογα με το μοντέλο).

▶ Μην σκουπίζετε με την ηλεκτρική βούρτσα Multi Floor XXL και την ηλεκτρική βούρτσα χειρός Electro Compact (ανάλογα με το μοντέλο) πολύ κοντά στην κεφαλή.

▶ Αποφεύγετε να πλησιάζετε το ρεύμα απορρόφησης της σκούπας στο πρόσωπό σας.

▶ Μην σκουπίζετε αντικείμενα που καίγονται ή είναι πυρωμένα, όπως π.χ. τσιγάρα ή στάχτη ή κάρβουνα που μοιάζουν σβησμένα.

▶ Μην επιχειρήσετε να σκουπίσετε σκόνη από Toner. Η σκόνη από Toner που χρησιμοποιούνται π.χ. για εκτυπωτές ή φωτοαντιγραφικά μηχανήματα μπορεί να παρουσιάσει ηλεκτρική αγωγιμότητα.

▶ Μην σκουπίζετε εύφλεκτα ή εκρηκτικά υλικά ή αέρια και μη σκουπίζετε σε χώρους που αποθηκεύονται τέτοιου είδους υλικά.

## el - Υποδείξεις για την ασφάλεια και προειδοποιήσεις

---

- ▶ Τηρείτε τις ακόλουθες οδηγίες όταν χρησιμοποιείτε το πέλμα σφουγγαρίσματος AquaTwister (ανάλογα με το μοντέλο):
  - Χρησιμοποιήστε νερό βρύσης με μέγιστη θερμοκρασία 60°C.
  - Ακολουθείτε πάντα τις οδηγίες του κατασκευαστή του δαπέδου σας.
  - Μην χρησιμοποιείτε νερό το οποίο περιέχει ανθρακικό.
  - Γεμίζετε το δοχείο με έως 260ml νερό + 20ml καθαριστικό δαπέδου.
- ▶ Μην χρησιμοποιείτε το πέλμα σφουγγαρίσματος AquaTwister (ανάλογα με το μοντέλο) χωρίς πανάκια σφουγγαρίσματος.
- ▶ Όταν χρησιμοποιείτε το πέλμα σφουγγαρίσματος AquaTwister (ανάλογα με το μοντέλο), να χρησιμοποιείτε μόνο καθαριστικά δαπέδου του εμπορίου, κατάλληλα για το δάπεδό σας. Μην χρησιμοποιείτε υγρά πιάτων για πλύσιμο στο χέρι.
- ▶ Μην χρησιμοποιείτε επαγγελματικά ή βιομηχανικά καθαριστικά όταν χρησιμοποιείτε το πέλμα σφουγγαρίσματος AquaTwister (ανάλογα με το μοντέλο). Αυτά μπορεί να προκαλέσουν υλικές ζημιές.
- ▶ Τα απορρυπαντικά μπορεί να προκαλέσουν βλάβες στην επιδερμίδα, στα μάτια, στη μύτη, στο στόμα και στον φάρυγγα. Αποφύγετε την επαφή με το καθαριστικό δαπέδου. Μην καταπίνετε το καθαριστικό δαπέδου. Επισκεφθείτε αμέσως γιατρό, εάν έχετε καταπιεί καθαριστικό δαπέδου.
- ▶ Το δάπεδο μπορεί να είναι υγρό όταν χρησιμοποιείτε το πέλμα σφουγγαρίσματος AquaTwister (ανάλογα με το μοντέλο). Υπάρχει κίνδυνος ολίσθησης.

## **el - Υποδείξεις για την ασφάλεια και προειδοποιήσεις**

---

### **Οδηγίες ασφαλείας και προειδοποιήσεις για επαναφορτιζόμενη μπαταρία AP03/AP 04 και φορτιστή LG02/LG04**

#### **Προστασία για τα παιδιά**

► Δεν επιτρέπεται η χρήση της σκούπας από άτομα (συμπεριλαμβανομένων παιδιών), τα οποία λόγω της ψυχικής, αισθητηριακής ή διανοητικής τους κατάστασης, της έλλειψης εμπειρίας ή λόγω άγνοιας δεν είναι σε θέση να χειριστούν τον φορτιστή LG02/LG04 με ασφάλεια. Επιτρέπεται μόνο υπό την επιτήρηση ή τις οδηγίες ενός άλλου υπεύθυνου ατόμου.

► Τα παιδιά δεν πρέπει να έχουν πρόσβαση στην επαναφορτιζόμενη μπαταρία AP03/AP04.

► Πρέπει να κρατάτε μακριά τα παιδιά από τον φορτιστή LG02/LG04, εκτός εάν βρίσκονται συνεχώς υπό την επιτήρησή σας.

#### **Τεχνική ασφάλεια**

► Η επαναφορτιζόμενη μπαταρία AP03/AP04 και ο φορτιστής LG02/LG04 πρέπει να χρησιμοποιούνται γι' αυτήν τη σκούπα HS27 της Miele. Η χρήση αυτής της σκούπας με άλλη επαναφορτιζόμενη μπαταρία ή άλλον φορτιστή δεν επιτρέπεται για λόγους ασφαλείας.



## el - Υποδείξεις για την ασφάλεια και προειδοποιήσεις

xx	
01	AT, BE, BG, CH, CL, CZ, DE, DK, EE, ES, FI, FR, GR, HR, HU, IT, KZ, LT, LU, LV, NL, NO, PL, PT, RO, RS, RU, SE, SI, SK, TR, UA, ZA
02	AE, HK, MY, SG
03	BR, CA, JP, MX, US
04	AU, NZ
06	KR
07	IE, UK

► Μην συνεχίσετε σε καμία περίπτωση να χρησιμοποιείτε την επαναφορτιζόμενη μπαταρία AP03/AP04 αν παρατηρήσετε να βγάζει ασυνήθιστη οσμή ή υγρό, να θερμαίνεται έντονα, να έχει αλλοιωθεί το χρώμα της ή να έχει παραμορφωθεί. Θα πρέπει να απορρίψετε την επαναφορτιζόμενη μπαταρία AP03/AP04 άμεσα (βλέπε υπόδειξη ασφάλειας «Απόρριψη της επαναφορτιζόμενης μπαταρίας AP03/AP04» στο τέλος της επόμενης ενότητας «Προβλεπόμενη χρήση» και το κεφάλαιο «Βιωσιμότητα και προστασία του περιβάλλοντος», ενότητα «Επιστροφή παλιών μπαταριών και επαναφορτιζόμενων μπαταριών»).

► Η επαναφορτιζόμενη μπαταρία ιόντων λιθίου AP03/AP04 υπόκειται στις διατάξεις της νομοθεσίας για τα επικίνδυνα προϊόντα. Η επαναφορτιζόμενη μπαταρία AP03/AP04 μπορεί να μεταφερθεί από τον χρήστη, χωρίς άλλους περιορισμούς, μέσω του οδικού δικτύου. Επικοινωνήστε με το Miele Service, πριν αποστείλετε την επαναφορτιζόμενη μπαταρία AP03/AP04. Αποστέλλετε την επαναφορτιζόμενη μπαταρία AP03/AP04 μόνο σε πλήρως φορτισμένη και άθικτη κατάσταση. Απομονώστε τις μεταλλικές επαφές με κολλητική ταινία, για να αποφύγετε το ενδεχόμενο βραχυκυκλώματος. Συσκευάστε την επαναφορτιζόμενη μπαταρία AP03/AP04 με τέτοιο τρόπο, ώστε να μη μετακινείται εντός της συσκευασίας.

## el - Υποδείξεις για την ασφάλεια και προειδοποιήσεις

---

### Σωστή χρήση

- ▶ Μην αφήνετε την επαναφορτιζόμενη μπαταρία AP03/AP04 να πέσει κάτω και μην την πετάτε. Μια μπαταρία AP03/AP04 που έχει υποστεί ζημιά δεν επιτρέπεται να ξαναχρησιμοποιηθεί για λόγους ασφαλείας.
- ▶ Μη φέρνετε την επαναφορτιζόμενη μπαταρία AP03/AP04 σε επαφή με γυμνή φλόγα ή παρόμοιες εστίες θερμότητας. Μην εκθέτετε την επαναφορτιζόμενη μπαταρία AP03/AP04 σε θερμότητα. Μην την εκθέτετε σε απευθείας ηλιακή ακτινοβολία.
- ▶ Μην προκαλείτε βραχυκύκλωμα στην επαναφορτιζόμενη μπαταρία AP03/AP04, γεφυρώνοντας κατά λάθος ή εσκεμμένα τις επαφές.
- ▶ Μην αποσυναρμολογείτε την επαναφορτιζόμενη μπαταρία AP03/AP04.
- ▶ Μη φέρνετε την επαναφορτιζόμενη μπαταρία AP03/AP04 σε επαφή με υγρό.
- ▶ Διατηρείτε το φορτιστή LG02/LG04 μακριά από την υγρασία και τη βρωμιά.
- ▶ Χρησιμοποιείτε το φορτιστή LG02/LG04 μόνο σε ξηρούς, κλειστούς και καλά αεριζόμενους χώρους.
- ▶ Αποσυνδέστε το φορτιστή LG02/LG04 από το ηλεκτρικό δίκτυο εάν δεν πρόκειται να χρησιμοποιηθεί για μεγάλο χρονικό διάστημα.
- ▶ Απόρριψη της επαναφορτιζόμενης μπαταρίας AP03/AP04: Αφαιρέστε την μπαταρία AP03/AP04 από την ηλεκτρική σκούπα. Απομονώστε τις μεταλλικές επαφές με κολητική ταινία, για να αποφύγετε το ενδεχόμενο βραχυκυκλώματος. Απορρίψτε την επαναφορτιζόμενη μπαταρία AP03/AP04 στον κοινοτικό χώρο συγκέντρωσης χρησιμοποιημένων μπαταριών. Μην πετάτε την επαναφορτιζόμενη μπαταρία AP03/AP04 στα οικιακά απορρίμματα.

## el - Υποδείξεις για την ασφάλεια και προειδοποιήσεις

---

### Καθαρισμός

▶ Η ηλεκτρική βούρτσα Multi Floor XXL, η ηλεκτρική βούρτσα χειρός Electro Compact (ανάλογα με το μοντέλο), το πέλμα σφουγγαρίσματος AquaTwister (ανάλογα με το μοντέλο) η PowerUnit (μονάδα τροφοδοσίας), ο μεταλλικός σωλήνας και η χειρολαβή περιέχουν ηλεκτρικά καλώδια. Οι επαφές του βύσματος δεν πρέπει να έρχονται σε επαφή με νερό.

▶ Καθαρίζετε τη συσκευή και τα εξαρτήματα με ένα στεγνό ή ένα καλά στυμμένο υγρό πανί.

Εξαίρεση:

- Δοχείο σκόνης: Αδειάζετε το δοχείο σκόνης και αφαιρείτε το προφίλτρο. Καθαρίστε το δοχείο σκόνης με νερό και ήπιο υγρό πιάτων για πλύσιμο στο χέρι. Στη συνέχεια στεγνώνετε προσεκτικά το δοχείο σκόνης. Τοποθετείτε πάλι το προφίλτρο.
  - Πέλμα σφουγγαρίσματος AquaTwister (ανάλογα με το μοντέλο): Αδειάστε το δοχείο νερού μετά από κάθε καθαρισμό δαπέδου. Καθαρίστε το δοχείο με νερό και ήπιο υγρό πιάτων για πλύσιμο στο χέρι. Στη συνέχεια στεγνώστε το δοχείο νερού προσεκτικά.
  - Πανάκια σφουγγαρίσματος (ανάλογα με το μοντέλο): Καθαρίστε τα πανάκια σφουγγαρίσματος σύμφωνα με την ετικέτα φροντίδας.
- ▶ Το πέλμα σφουγγαρίσματος AquaTwister (ανάλογα με το μοντέλο) δεν είναι κατάλληλο για πλύσιμο στο πλυντήριο πιάτων.

## ei - Υποδείξεις για την ασφάλεια και προειδοποιήσεις

---

### Εξαρτήματα και ανταλλακτικά

- ▶ Χρησιμοποιείτε μόνο εξαρτήματα με το λογότυπο Miele πάνω στη συσκευασία. Μόνο σε αυτήν την περίπτωση μπορεί ο κατασκευαστής να εγγυηθεί για την ασφάλεια του προϊόντος.
- ▶ Μόνο με γνήσια ανταλλακτικά μπορεί να εγγυηθεί η Miele ότι η συσκευή θα ανταποκρίνεται πλήρως στις προδιαγραφές ασφαλείας με τις οποίες έχει κατασκευαστεί. Διάφορα μέρη της συσκευής που έχουν υποστεί βλάβη, θα πρέπει να αντικατασταθούν μόνο με γνήσια ανταλλακτικά της εταιρείας Miele.
- ▶ Η Miele σάς παρέχει εγγύηση παράδοσης για λειτουργικά ανταλλακτικά έως και για 15 χρόνια, ή τουλάχιστον για 10 χρόνια μετά τη διακοπή της παραγωγής της σειράς της σκούπας σας.

### Μεταφορά

- ▶ Η συσκευασία προστατεύει τη σκούπα από τυχόν ζημιές κατά τη μεταφορά της. Σας συνιστούμε να φυλάτε τη συσκευασία για μεταφορά της συσκευής στο μέλλον.

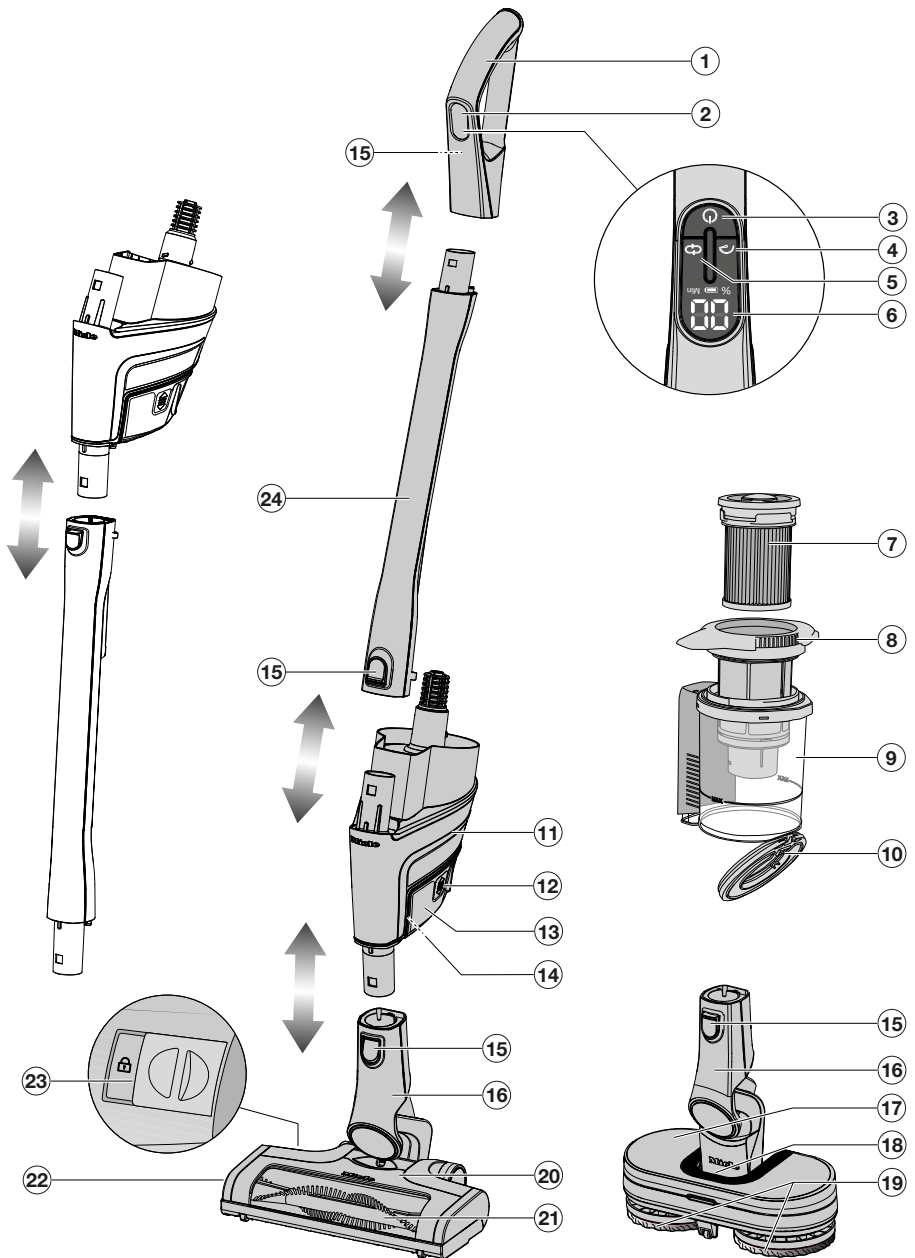

# el - Γνωριμία με τη συσκευή

## Περιγραφή συσκευής



## el - Γνωριμία με τη συσκευή

---

- ① Λαβή
- ② Οθόνη
- ③ Πλήκτρο ON/OFF 
- ④ Κουμπί λειτουργίας Boost 
- ⑤ Κουμπί για τη ρύθμιση της βαθμίδας ισχύος και της βαθμίδας ύγρανσης (ανάλογα με το μοντέλο) 
- ⑥ Οθόνη (κατάσταση φόρτισης της μπαταρίας, βαθμίδα ισχύος, υπόλοιπος χρόνος, μηνύματα σφάλματος)
- ⑦ Φίλτρο λεπτής σκόνης HX-FSF-2
- ⑧ Προφίλτρο
- ⑨ Δοχείο σκόνης με σήμανση **MAX**
- ⑩ Καπάκι του δοχείου σκόνης
- ⑪ PowerUnit με στόμιο στο κάτω μέρος για την ηλεκτρική βούρτσα, το πέλμα σφουγγαρίσματος AquaTwister (ανάλογα με το μοντέλο) και τον μεταλλικό σωλήνα και με στόμιο στο πάνω μέρος για τον μεταλλικό σωλήνα και τη λαβή
- ⑫ Κουμπιά απασφάλισης για την μπαταρία (στις δύο πλευρές της μπαταρίας)
- ⑬ Μπαταρία ιόντων λιθίου APO3/APO4 (HX-LA 10)
- ⑭ Υποδοχή φόρτισης (στην κάτω πλευρά της μπαταρίας)
- ⑮ Κουμπιά απασφάλισης (στη λαβή, στο πίσω μέρος)
- ⑯ Συνδετικό στόμιο
- ⑰ Πέλμα σφουγγαρίσματος AquaTwister HX-AT 10 (ανάλογα με το μοντέλο)
- ⑱ Μηχανισμός απασφάλισης για την αφαίρεση του δοχείου νερού (ανάλογα με το μοντέλο)
- ⑲ Πανάκια σφουγγαρίσματος AquaPads Universal HX-APU (ανάλογα με το μοντέλο)
- ⑳ Ηλεκτρική βούρτσα Multi Floor XXL (ανάλογα με το μοντέλο με φωτισμό BrilliantLight)
- ㉑ Αφαιρούμενος κύλινδρος βούρτσας
- ㉒ Καπάκι της ηλεκτρικής βούρτσας
- ㉓ Απασφάλιση για το άνοιγμα της ηλεκτρικής βούρτσας
- ㉔ Σωλήνας αναρρόφησης

## el - Βιωσιμότητα και προστασία του περιβάλλοντος

### Απόρριψη της συσκευασίας

Η συσκευασία χρησιμεύει στον χειρισμό και προστατεύει τη συσκευή από ζημιές κατά τη μεταφορά. Τα υλικά συσκευασίας έχουν επιλεγεί με οικολογικά κριτήρια και με βάση τη δυνατότητα ορθής διαχείρισης των απορριμμάτων, και είναι σε γενικές γραμμές ανακυκλώσιμα.

Η επαναχρησιμοποίηση των υλικών συσκευασίας συμβάλλει στην εξοικονόμηση πρώτων υλών. Αξιοποιήστε τα διαθέσιμα σημεία συλλογής πρώτων υλών με βάση το είδος του υλικού, καθώς και τις δυνατότητες αποκομιδής.

### Απόρριψη της παλιάς συσκευής

Πριν από την απόρριψη της παλιάς συσκευής αφαιρέστε το φίλτρο λεπτόκοκκης σκόνης και απορρίψτε το στα οικιακά απορρίμματα.

Οι ηλεκτρικές και ηλεκτρονικές συσκευές περιέχουν διάφορες πολύτιμες πρώτες ύλες. Περιέχουν επίσης συγκεκριμένα υλικά, μείγματα και εξαρτήματα, τα οποία ήταν απαραίτητα για τη λειτουργία και την ασφάλειά τους. Η παρουσία τους στα οικιακά απορρίμματα, καθώς και η ακατάλληλη μεταχείρισή τους μπορεί να αποτελέσουν κίνδυνο για τη δημόσια υγεία και το περιβάλλον. Για τον λόγο αυτό, μην απορρίπτετε σε καμία περίπτωση την παλιά συσκευή σας μαζί με τα οικιακά απορρίμματα.



Αντί αυτού, χρησιμοποιήστε τους ειδικά διαμορφωμένους χώρους συλλογής και αποκομιδής για τη δωρεάν παράδοση και αξιοποίηση των ηλεκτρικών και ηλεκτρονικών συσκευών, που διατίθενται από τον δήμο ή την κοινότητα, από τα εμπορικά καταστήματα ή από την εταιρεία Miele. Για τη διαγραφή δεδομένων προσωπικού χαρακτήρα, που ενδεχομένως υπάρχουν στη συσκευή που απορρίπτετε, ευθύνεστε νομικά οι ίδιοι. Από τον νόμο υποχρεούστε να αφαιρέσετε, χωρίς να τα καταστρέψετε, τα εξαρτήματα που δεν είναι ενσωματωμένα στη συσκευή και των οποίων η αφαίρεση είναι εφικτή χωρίς να υποστούν ζημιά, όπως παλιές μπαταρίες, μίας χρήσης είτε επαναφορτιζόμενες, καθώς και λυχνίες. Παραδώστε τα εξαρτήματα αυτά σε κατάλληλο σημείο συλλογής, όπου η αποκομιδή τους δεν σας επιβαρύνει με κάποιο κόστος. Φροντίστε η παλιά συσκευή σας να φυλάσσεται μακριά από παιδιά μέχρι την αποκομιδή της.

## el - Βιωσιμότητα και προστασία του περιβάλλοντος

### Επιστροφή παλιών μπαταριών μίας χρήσης και επαναφορτιζόμενων μπαταριών

Οι ηλεκτρικές και ηλεκτρονικές συσκευές συχνά περιέχουν μπαταρίες μίας χρήσης και επαναφορτιζόμενες μπαταρίες, τις οποίες επίσης δεν επιτρέπεται να πετάξετε μαζί με τα οικιακά απορρίμματα μετά τη χρήση τους. Από τον νόμο υποχρεούστε να αφαιρέσετε και να παραδώσετε παλιές μπαταρίες, μίας χρήσης είτε επαναφορτιζόμενες, που δεν είναι ενσωματωμένες στη συσκευή σε κατάλληλο σημείο συλλογής (π.χ. εμπορικό κατάστημα), όπου η αποκομιδή τους δεν σας επιβαρύνει με κάποιο κόστος. Απομονώστε τις μεταλλικές επαφές με κολλητική ταινία, για να αποφύγετε το ενδεχόμενο βραχυκυκλώματος. Οι μπαταρίες μίας χρήσης είτε επαναφορτιζόμενες πιθανώς περιέχουν υλικά που μπορεί να βλάψουν τη δημόσια υγεία και το περιβάλλον.

Η σήμανση της μπαταρίας μίας χρήσης ή της επαναφορτιζόμενης μπαταρίας παρέχει επιπλέον επισημάνσεις, για παράδειγμα οι μπαταρίες λιθίου επισημαίνονται με το σύμβολο «Li-ion». Ο διαγραμμένος κάδος σκουπιδιών υποδεικνύει ότι σε καμία περίπτωση δεν επιτρέπεται να πετάξετε τις μπαταρίες – μίας χρήσης είτε επαναφορτιζόμενες – μαζί με τα οικιακά απορρίμματα. Καλούμαστε να επισημάνουμε επιπλέον το εξής: Αν ο διαγραμμένος κάδος επισημαίνεται με ένα ή περισσότερα από τα αναφερόμενα χημικά στοιχεία, οι μπαταρίες περιέχουν μόλυβδο (Pb), κάδμιο (Cd) και/ή υδράργυρο (Hg).

Οι παλιές μπαταρίες μίας χρήσης και επαναφορτιζόμενες μπαταρίες περιέχουν σημαντικές πρώτες ύλες και μπορούν να ανακυκλωθούν. Η ξεχωριστή συλλογή των παλιών μπαταριών μίας χρήσης και επαναφορτιζόμενων μπαταριών διευκολύνει την επεξεργασία και την ανακύκλωση.



## Γνωριμία με τη συσκευή

### Παραπομπές εικόνων

Τις εικόνες που εμφανίζονται στα κεφάλαια θα βρείτε στις αναδιπλούμενες σελίδες στο τέλος αυτών των οδηγιών χρήσης.

### 3 επιλογές συναρμολόγησης για την ηλεκτρική σκούπα

Πλεονεκτήματα της **μονάδας τροφοδοσίας PowerUnit κάτω**, βλ. ενότητα «Περιγραφή της συσκευής»:

- Εργονομία (ελάχιστη καταπόνηση της άρθρωσης του χεριού)
- Δυνατότητα λειτουργίας ασφαλούς στάθμευσης
- Άνετο καθάρισμα μεγάλων επιφανειών

Πλεονεκτήματα του **PowerUnit πάνω**, βλ. ενότητα «Περιγραφή της συσκευής»:

- Άνετο καθάρισμα κάτω από χαμηλά έπιπλα
- Γρήγορη αφαίρεση της μονάδας PowerUnit

Πλεονεκτήματα του **PowerUnit Solo** (εικ. 01):

- Γρήγορη και στοχευμένη αναρρόφηση ψίχουλων ή κνουδιών
- Βολική χρήση του πρόσθετου εξαρτήματος τριών μερών

### Λειτουργία της ένδειξης στην οθόνη (εικ. 02)

Κατά τη διάρκεια της διαδικασίας φόρτισης, το σύμβολο της μπαταρίας αναβοσβήνει και η κατάσταση φόρτισης της επαναφορτιζόμενης μπαταρίας εμφανίζεται σε ποσοστό επί τοις εκατό για 10 δευτερόλεπτα.

Εάν στη συνέχεια θέλετε να εμφανίσετε ξανά την κατάσταση φόρτισης της επαναφορτιζόμενης μπαταρίας για 10 δευτερόλεπτα, πατήστε το πλήκτρο ON/OFF στη λαβή .

Όταν η επαναφορτιζόμενη μπαταρία είναι πλήρως φορτισμένη, το σύμβολο της μπαταρίας ανάβει για περίπου 10 λεπτά. Στη συνέχεια, η οθόνη απενεργοποιείται για εξοικονόμηση ενέργειας.

Κατά τη διάρκεια της διαδικασίας αναρρόφησης, η επιλεγμένη βαθμίδα ισχύος **LO**, **EC** ή **HI** εμφανίζεται για 5 δευτερόλεπτα. Μετά από μια σύντομη διακοπή, εμφανίζεται ο υπόλοιπος χρόνος της επιλεγμένης βαθμίδας ισχύος σε λεπτά. Εάν συμπληρωθεί το υπόλοιπο χρόνου 2 λεπτών, αναβοσβήνει και το σύμβολο της μπαταρίας.

Αν η μπαταρία δεν έχει χρησιμοποιηθεί για μεγάλο χρονικό διάστημα και έχει εκφορτιστεί, μεταβαίνει σε κατάσταση ασφαλείας. Κατά τη φόρτιση της επαναφορτιζόμενης μπαταρίας στο PowerUnit, η οθόνη αντιδρά μόνο μετά από περίπου 30 - 60 λεπτά.

## Συμπαραδιδόμενα εξαρτήματα (εικ. 03)

### ① **Ακροφύσιο για ταπετσαρίες επί- πλων XL**

Εξάρτημα για την αναρρόφηση της σκόνης από ταπετσαρίες επίπλων, στρώματα και μαξιλάρια.

### ② **Ακροφύσιο για γωνίες και πτυχές**

Εξάρτημα για την αναρρόφηση της σκόνης από πτυχές, σχισμές και γωνίες.

### ③ **Βουρτσάκι σκαλιστών επιφανειών**

Εξάρτημα για την αναρρόφηση της σκόνης από λωρίδες προφίλ, διακοσμημένα ή σκαλιστά αντικείμενα.

Η κεφαλή της βούρτσας αναρρόφησης είναι περιστρεφόμενη, και μπορεί να στραφεί στην εκάστοτε πιο άνετη θέση.

### ④ **Βάση εξαρτημάτων για το επιτοίχιο στήριγμα**

Για τη φύλαξη του εξαρτήματος τριών μερών.

Μπορείτε να τοποθετήσετε τη βάση εξαρτημάτων στο επιτοίχιο στήριγμα (βλέπε κεφ. «Θέση σε λειτουργία», ενότητα «Τοποθέτηση βάσης εξαρτημάτων»).

## **Βάση εξαρτημάτων για τον μεταλλικό σωλήνα (εικ. 04)**

Σε αυτή τη βάση εξαρτημάτων μπορείτε να μεταφέρετε μαζί σας κατά το σκούπισμα 2 εξαρτήματα.

## **Ηλεκτρική βούρτσα Multi Floor XXL**

(βλ. ενότητα «Περιγραφή της συσκευής»)

 Ζημιά εξαιτίας παγιδευμένου υλικού αναρρόφησης.

Η επιφάνεια που πρόκειται να σκουπιστεί, μπορεί να γρατσουνιστεί.

Βεβαιωθείτε ότι στην κάτω πλευρά της ηλεκτρικής βούρτσας δεν υπάρχουν σφηνωμένα μεγάλα κομμάτια, όπως π.χ. θραύσματα ή χαλίκια.

Η ηλεκτρική σκούπα με την ηλεκτρική βούρτσα είναι κατάλληλη για τον καθημερινό καθαρισμό χαλιών, μοκετών και ανθεκτικών σκληρών δαπέδων.

## **Μαλακός κύλινδρος Hardfloor Care HX-HC 10 (ανάλογα με το μοντέλο) (εικ. 05)**

Η ηλεκτρική βούρτσα με τον μαλακό κύλινδρο Hardfloor Care είναι κατάλληλη για το σκούπισμα ευαίσθητων σκληρών δαπέδων.

Κατά τη χρήση του μαλακού κυλίνδρου Hardfloor Care, ρυθμίζεται αυτόματα, στην ιδανική βαθμίδα, η κατανάλωση ισχύος της ηλεκτρικής βούρτσας, κάτι που μπορεί να οδηγήσει σε μεταβολή του ήχου λειτουργίας.

## **Πέλμα σφουγγαρίσματος AquaTwister HX-AT 10 (ανάλογα με το μοντέλο)**

(βλ. ενότητα «Περιγραφή της συσκευής»)

Με το πέλμα σφουγγαρίσματος AquaTwister, η σκούπα είναι κατάλληλη για καθημερινό, ελαφρώς υγρό σφουγγαρίσμα σκληρών δαπέδων.

Περιλαμβάνονται 2 πανάκια σφουγγαρίσματος AquaPads Universal HX-APU, μία φιάλη καθαριστικό δαπέδου FloorClean και μια υποδοχή για την αποθήκευση του πέλματος σφουγγαρίσματος.

## Ηλεκτρική βούρτσα χειρός Electro Compact HX-EC 10 (ανάλογα με το μοντέλο) (εικ. 06)

 Ζημιά εξαιτίας παγιδευμένου υλικού αναρρόφησης.

Η επιφάνεια που πρόκειται να σκουπιστεί, μπορεί να γρατσουνιστεί.

Βεβαιωθείτε ότι στην κάτω πλευρά της ηλεκτρικής βούρτσας χειρός δεν έχουν σφηνώσει μεγάλα κομμάτια, όπως π.χ. θραύσματα ή χαλίκια.

Η ηλεκτρική σκούπα με την ηλεκτρική βούρτσα χειρός ενδείκνυται για τον εντατικό καθαρισμό καθισμάτων αυτοκινήτων και σκαλοπατιών καλυμμένων με μοκέτα.

Το βέλτιστο αποτέλεσμα καθαρισμού ταπετσαριών επίπλων επιτυγχάνεται με τη χρήση του ακροφυσίου για ταπετσαρίες επίπλων XL.

## Πρόσθετη επαναφορτιζόμενη μπαταρία HX-LA 10 (ανάλογα με το μοντέλο)

Πριν από την πρώτη διαδικασία φόρτισης λάβετε οπωσδήποτε υπόψη το κεφάλαιο «Θέση σε λειτουργία», ενότητα «Γενικές υποδείξεις για την μπαταρία».

## 3D4U

Με το 3D4U η Miele σας προσφέρει δωρεάν τη δυνατότητα λήψης εξαρτημάτων για τον τρισδιάστατο εκτυπωτή (www.miele.de, Service, 3D4U).

## Πρόσθετα εξαρτήματα

Σας συνιστούμε να χρησιμοποιείτε εξαρτήματα με το λογότυπο γνησιότητας ORIGINAL Miele στη συσκευασία. Μόνο έτσι μπορείτε να είστε σίγουροι ότι αξιοποιείται πλήρως η ισχύς αναρρόφησης της σκούπας σας και επιτυγχάνεται το καλύτερο δυνατό καθαριστικό αποτέλεσμα.

Λάβετε υπόψη ότι βλάβες και ζημιές στην ηλεκτρική σκούπα, οι οποίες οφείλονται στη χρήση εξαρτημάτων χωρίς το λογότυπο της Miele πάνω στη συσκευασία, δεν καλύπτονται από την εγγύηση της συσκευής.

Αυτά και πολλά άλλα προϊόντα μπορείτε να προμηθευτείτε και από το ηλεκτρονικό κατάστημα της Miele στη διεύθυνση [www.miele-shop.gr](http://www.miele-shop.gr), από το τμήμα ανταλλακτικών της Miele ή από τον εμπορικό αντιπρόσωπο, από τον οποίο αγοράσατε τη συσκευή.

Ορισμένα μοντέλα διαθέτουν ως βασικό εξοπλισμό ένα ή περισσότερα από τα ακόλουθα εξαρτήματα.

## Καθαριστικό δαπέδου FloorClean

Καθαριστικό δαπέδου για χρήση στο πέλμα σφουγγαρίσματος AquaTwister.

## Βούρτσα γενικής χρήσης (HX-UB)

Για το απαλό σκούπισμα βιβλίων, ραφιών βιβλιοθήκης και παρόμοιων αντικειμένων.

## Ακροφύσιο για γωνίες και πτυχές, 21 cm (HX-CN)

Μεγάλου μήκους ακροφύσιο για γωνίες και πτυχές για την αναρρόφηση της σκόνης από πτυχές, σχισμές και γωνίες.

## el

### Επεκτάσιμο εύκαμπτο στενόμακρο ρύγχος XL (HX-CNXL)

Εύκαμπτο στενόμακρο ρύγχος με εμβέλεια 60 cm για τον καθαρισμό δυσπρόσιτων σημείων.

### Επέκταση εύκαμπτου σωλήνα (HX-FSH 10)

Για την επέκταση της ακτίνας σκουπίσματος κατά έως 120 cm.

## Θέση σε λειτουργία

### Συναρμολόγηση ηλεκτρικής σκούπας

Προσέξτε, να συναρμολογήσετε την ηλεκτρική σκούπα ακριβώς όπως προβλέπεται στην περιγραφή της συσκευής μέχρι να ασφαλίσει όλα τα εξαρτήματα στη θέση τους (βλ. κεφάλαιο «Γνωριμία με τη συσκευή», ενότητα «Περιγραφή της συσκευής»).

Εάν τοποθετήσετε τη λαβή ή τον μεταλλικό σωλήνα στο επάνω μέρος της μονάδας PowerUnit, προσέξτε, ώστε τα εξαρτήματα αυτά να είναι τοποθετημένα **κατά μήκος του οδηγού** στο στόμιο της μονάδας PowerUnit (εικ. 07).

### Αποσύνδεση εξαρτημάτων

- Αν θέλετε να αποσυνδέσετε τα εξαρτήματα μεταξύ τους, πατήστε το αντίστοιχο πλήκτρο απασφάλισης (βλ. κεφάλαιο «Γνωριμία με τη συσκευή», ενότητα «Περιγραφή συσκευής»).

### Γενικές υποδείξεις για την επαναφορτιζόμενη μπαταρία

Στην κατάσταση παράδοσης η μπαταρία δεν είναι πλήρως φορτισμένη. Φορτίστε την μπαταρία εντελώς πριν από την πρώτη χρήση. Υπολογίστε ότι θα χρειαστούν περίπου 4 ώρες.

Η μέγιστη χωρητικότητα φόρτισης της μπαταρίας επιτυγχάνεται μόνο μετά από την πέμπτη φόρτιση και εκφόρτιση.

Μπορείτε να σκουπίσετε για έως και 15 λεπτά, αν χρησιμοποιήσετε την πλήρως συναρμολογημένη σκούπα και έχετε επιλέξει την πιο υψηλή βαθμίδα ισχύος. Αν όμως χρησιμοποιήσετε το PowerUnit Solo και επιλέξετε τη χαμηλότερη βαθμίδα ισχύος, μπορείτε να σκουπίσετε μέχρι και 70 λεπτά.

Πριν από τη φόρτιση της επαναφορτιζόμενης μπαταρίας, συνιστούμε να την εκφορτίσετε πλήρως, προκειμένου να επιτευχθεί η πλήρης αποδοτικότητά της.

Πραγματοποιήστε τη διαδικασία φόρτισης μόνο σε κλειστούς, ξηρούς και καλά αεριζόμενους χώρους. Η επαναφορτιζόμενη μπαταρία και ο φορτιστής δεν πρέπει να έρχονται σε επαφή με υγρά ή βρωμιά.

### Τοποθέτηση της μπαταρίας (εικ. 08)

- Σπρώξτε την μπαταρία κατά μήκος των οδηγών, μέχρι να ακουστεί ο χαρακτηριστικός ήχος ασφάλισης στη μονάδα PowerUnit.

Πριν χρησιμοποιήσετε την ηλεκτρική σκούπα για πρώτη φορά, πραγματοποιήστε οπωσδήποτε την αρχική ενεργοποίηση της επαναφορτιζόμενης μπαταρίας στο PowerUnit.

### Αποθήκευση και φόρτιση της επαναφορτιζόμενης μπαταρίας σε όρθια θέση (εικ. 09)

Πριν από την πρώτη διαδικασία φόρτισης της μπαταρίας διαβάστε οπωσδήποτε την ενότητα «Γενικές υποδείξεις για την μπαταρία».

- Επιλέξτε τη δυνατότητα τοποθέτησης του **PowerUnit (μονάδα τροφοδοσίας)** κάτω.
- Για να στέκεται με ασφάλεια, στρέψτε την ηλεκτρική σκούπα προς τα εμπρός, μέχρι το στόμιο σύνδεσης της ηλεκτρικής βούρτσας να ασφαλίσει με τον χαρακτηριστικό ήχο.
- Τοποθετήστε το βύσμα φόρτισης του συμπαραδιδόμενου καλωδίου φόρτισης στην υποδοχή φόρτισης στην κάτω πλευρά της μπαταρίας.
- Συνδέστε τον φορτιστή σε μια πρίζα.

Η φόρτιση ξεκινά, το σύμβολο της μπαταρίας αναβοσβήνει.

### Αποθήκευση και φόρτιση της επαναφορτιζόμενης μπαταρίας στο επιτοίχιο στήριγμα (εικ. 10)

Πριν από την πρώτη διαδικασία φόρτισης της μπαταρίας διαβάστε οπωσδήποτε την ενότητα «Γενικές υποδείξεις για την μπαταρία».

### Επιλογή θέσης

Για την τοποθέτηση στον τοίχο θα χρειαστείτε μια κατάλληλη θέση κοντά σε μια ελεύθερη πρίζα.

Ανάλογα με τον τύπο σκούπας, επιλέξτε μια απόσταση 45 cm ή 98 cm από την κατώτερη άκρη της πλάκας τοποθέτησης μέχρι το δάπεδο (εικ. 11).

Προσέξτε να μην προκαλέσετε ζημιά σε κάποιο από τα καλώδια που είναι τοποθετημένα στον τοίχο.

### Επίτοιχη τοποθέτηση

Στην πίσω πλευρά του συμπαραδιδόμενου επιτοίχιου στηρίγματος θα βρείτε μια πλάκα τοποθέτησης και ένα σακουλάκι με βίδες.

- Αφαιρέστε το σακουλάκι με τις βίδες.
- Πιέστε το κουμπί απασφάλισης στην κάτω πλευρά του επιτοίχιου στηρίγματος (εικ. 12).
- Αφαιρέστε την πλάκα τοποθέτησης προς τα κάτω (εικ. 13).

### Στερεώστε την πλάκα τοποθέτησης στον τοίχο (εικ. 14)

2 ούπα και 2 βίδες TORX T20 περιλαμβάνονται στο σακουλάκι με βίδες. Εκτός από αυτά θα χρειαστείτε ένα δρανανοκατσάβιδο ή ένα τρυπάνι (διάμετρος τρυπανιού 6 mm).

- Στερεώνετε την πλάκα τοποθέτησης στον τοίχο.

### Στερέωση καλωδίου φόρτισης στο επιτοίχιο στήριγμα (εικ. 15, 16 + 17)

Στην κάτω πλευρά του επιτοίχιου στηρίγματος υπάρχει μια θήκη καλωδίου.

- Πιέστε τα δύο κουμπιά απασφάλισης στην κάτω πλευρά του επιτοίχιου στηρίγματος και αφαιρέστε το καπάκι (εικ. 15).
- Τοποθετήστε το βύσμα φόρτισης του συνοδευτικού καλωδίου φόρτισης από πάνω στο άνοιγμα (εικ. 16).
- Τοποθετήστε το καλώδιο φόρτισης στον οδηγό καλωδίου (εικ. 16).
- Τοποθετήστε το καπάκι και ασφαλίστε τη θήκη καλωδίου (εικ. 17).

### Τοποθέτηση βάσης εξαρτημάτων (εικ. 18) (αν χρειάζεται)

- Σπρώξτε τη βάση εξαρτημάτων στο επιτοίχιο στήριγμα μέχρι τέρμα.

### Τοποθέτηση επιτοίχιου στήριγματος

- Σπρώξτε το επιτοίχιο στήριγμα πάνω στην πλάκα τοποθέτησης από πάνω μέχρι να ασφαλίσει με τον χαρακτηριστικό ήχο (εικ. 19).
- Τοποθετήστε τη συναρμολογημένη ηλεκτρική σκούπα με την επαναφορτιζόμενη μπαταρία τοποθετημένη, στο επιτοίχιο στήριγμα από πάνω (εικ. 20).
- Συνδέστε τον φορτιστή στην πρίζα.

Η φόρτιση ξεκινά, το σύμβολο της μπαταρίας αναβοσβήνει.

### Πως θα στερεώσετε τα πανάκια σφουγγαρίσματος στο πέλμα σφουγγαρίσματος AquaTwister (ανάλογα με το μοντέλο) (εικ. 21)

- Πιέστε τα συμπαραδιδόμενα πανάκια σταθερά και με ακρίβεια στην κάτω πλευρά του πέλματος σφουγγαρίσματος AquaTwister.

### Πλήρωση του δοχείου νερού του πέλματος σφουγγαρίσματος AquaTwister (ανάλογα με το μοντέλο) (εικ. 22, 23 + 24)

- Πατήστε το εσωτερικό κουμπί απασφάλισης στο πέλμα σφουγγαρίσματος AquaTwister και αφαιρέστε το δοχείο νερού (εικ. 22).
- Τοποθετήστε το δοχείο νερού σε μια επίπεδη επιφάνεια με την κάτω πλευρά προς τα πάνω.
- Ανοίξτε το λαστικένιο καπάκι και γεμίστε το δοχείο νερού πρώτα με 20 ml καθαριστικό δαπέδου και στη συνέχεια με 260 ml νερό το μέγιστο (εικ. 23).

**Χρήσιμη συμβουλή:** Το καπάκι του καθαριστικού δαπέδου FloorClean διαθέτει δοσομετρικό βοήθημα για 20ml.

- Κλείστε το δοχείο νερού και πιέστε σταθερά το λαστικένιο καπάκι περιμετρικά.
- Τοποθετήστε τους μεντεσέδες του δοχείου υπό γωνία στο πέλμα σφουγγαρίσματος AquaTwister και πιέστε το δοχείο προς τα κάτω μέχρι να ασφαλίσει με τον χαρακτηριστικό ήχο (εικ. 24).

### Χειρισμός

#### Έναρξη της διαδικασίας αναρρόφησης σκόνης (εικ. 25)

- Αν έχετε φορτίσει την μπαταρία στο επιτοίχιο στήριγμα, αφαιρέστε την ηλεκτρική σκούπα από το επιτοίχιο στήριγμα.
- Αν έχετε φορτίσει απευθείας την μπαταρία, τραβήξτε το βύσμα φόρτισης από την υποδοχή φόρτισης στην κάτω πλευρά της μπαταρίας.

**Χρήσιμη συμβουλή:** Πριν από κάθε διαδικασία αναρρόφησης σκόνης χρησιμοποιήστε τη λειτουργία αυτοκαθαρισμού ComfortClean, για να επιτύχετε το βέλτιστο αποτέλεσμα καθαρισμού (βλ. κεφάλαιο «Καθαρισμός και φροντίδα», ενότητα «Χρήση λειτουργίας αυτοκαθαρισμού ComfortClean»).

- Πατήστε το πλήκτρο ON/OFF στη λαβή .

Η ηλεκτρική σκούπα ενεργοποιείται στη μεσαία βαθμίδα ισχύος (ένδειξη **EC**), όταν η επαναφορτιζόμενη μπαταρία είναι φορτισμένη.

- Επιλέξτε διαφορετική βαθμίδα ισχύος, εάν απαιτείται .

- LO** Low-Mode - Μικρότερη βαθμίδα ισχύος για ελαφριά βρωμιά
- EC** Eco-Mode - Μεσαία βαθμίδα ισχύος για κανονική βρωμιά
- HI** High-Mode - Μεγαλύτερη βαθμίδα ισχύος για έντονη βρωμιά

Για τη σύντομη αύξηση της ισχύος αναρρόφησης, μπορείτε να επιλέξετε τη λειτουργία Boost  για 10 δευτερόλεπτα. Μετά από χρόνο ψύξης 5 δευτερολέπτων, μπορείτε να επιλέξετε και πάλι αυτή την αύξηση ισχύος.

Αν μειώσετε την ισχύ αναρρόφησης, μειώνετε και τη δύναμη ώθησης στην ηλεκτρική βούρτσα.

Σε κάθε βαθμίδα ισχύος είναι ενεργοποιημένη η αναγνώριση τύπου δαπέδου.

Ανάλογα με την επιφάνεια και τον χρησιμοποιούμενο κύλινδρο ρυθμίζεται αυτόματα, στην ιδανική βαθμίδα, η κατανάλωση ισχύος της ηλεκτρικής βούρτσας, κάτι που μπορεί να οδηγήσει σε μεταβολή του ήχου λειτουργίας.

## Χρήσιμες πληροφορίες

### Συμβουλές καθαρισμού

**Χρήσιμη συμβουλή:** Αν θέλετε να σκουπίσετε με άνεση σκαλοπάτια ή καθίσματα αυτοκινήτων, μη χρησιμοποιήσετε τον μεταλλικό σωλήνα.

**Χρήσιμη συμβουλή:** Αν θέλετε να σκουπίσετε τα ταβάνια, μην χρησιμοποιήσετε την ηλεκτρική βούρτσα.

**Χρήσιμη συμβουλή:** Εάν πρέπει να σκουπίσετε μια μεγαλύτερη ποσότητα μεγάλων τεμαχίων, χρησιμοποιήστε τον συνδυασμό συναρμολόγησης με τη μονάδα PowerUnit Solo (βλ. κεφάλαιο «Γνωριμία με τη συσκευή», ενότητα «Επιλογές συναρμολόγησης για την ηλεκτρική σκούπα»).

### Λειτουργία στάθμευσης για σύντομα διαλείμματα σκουπίσματος

 Κίνδυνος τραυματισμού λόγω ανατροπής της ηλεκτρικής σκούπας. Χρησιμοποιείτε τη λειτουργία στάθμευσης μόνο με τη μονάδα PowerUnit στο κάτω μέρος της ηλεκτρικής σκούπας. Μην χρησιμοποιείτε τη λειτουργία στάθμευσης, όταν η ηλεκτρική σκούπα βρίσκεται σε επικλινές δάπεδο, π.χ. σε ράμπα.

- Στρέψτε την ηλεκτρική σκούπα προς τα εμπρός, μέχρι το στόμιο σύνδεσης της ηλεκτρικής βούρτσας να ασφαλίσει με τον χαρακτηριστικό ήχο.

Η ηλεκτρική σκούπα στέκεται σταθερά, η ηλεκτρική βούρτσα απενεργοποιείται και η μπαταρία προστατεύεται. Όταν απασφαλίσετε ξανά το στόμιο σύνδεσης της ηλεκτρικής βούρτσας, η βούρτσα ενεργοποιείται ξανά.

### Έναρξη διαδικασίας σφουγγαρίσματος με το πέλμα σφουγγαρίσματος AquaTwister (ανάλογα με το μοντέλο)

- Συνδέστε το γεμάτο πέλμα σφουγγαρίσματος AquaTwister με στερεωμένα πανάκια σφουγγαρίσματος στην απενεργοποιημένη ηλεκτρική σκούπα.
- Πατήστε το πλήκτρο ON/OFF  στη λαβή (εικ. 25).

## el

Το πέλμα σφουγγαρίσματος AquaTwister αναγνώνεται και τα δύο πανάκια σφουγγαρίσματος αρχίζουν να περιστρέφονται. Στην ένδειξη της οθόνης εμφανίζεται **1**, το δάπεδο υγραίνεται ελαφρώς.

■ Επιλέξτε μια βαθμίδα υγρανσης ↻.

**Level 0** χωρίς υγρανση

**Level 1** ελαφριά υγρανση



**Level 2** έντονη υγρανση

Μπορείτε να επιτύχετε πολύ έντονη υγρανση με διάρκεια 30 δευτερολέπτων επιλέγοντας τη λειτουργία Boost ↻.

Η διαδικασία εμφανίζεται στην οθόνη. Μπορείτε να σταματήσετε την υγρανση χειροκίνητα ανά πάσα στιγμή, πατώντας ξανά το κουμπί.

## Καθαρισμός και φροντίδα

### Φροντίδα ηλεκτρικής σκούπας και εξαρτημάτων

 Κίνδυνος τραυματισμού από τον περιστρεφόμενο κύλινδρο βούρτσας. Μπορεί να τραυματιστείτε από τον περιστρεφόμενο κύλινδρο βούρτσας. Απενεργοποιείτε την ηλεκτρική σκούπα πριν από κάθε διαδικασία φροντίδας. Για να το κάνετε αυτό, πατήστε το πλήκτρο ON/OFF  στη λαβή.

 Κίνδυνος ηλεκτροπληξίας λόγω τάσης δικτύου. Τυχόν υγρασία στον φορτιστή ενέχει κίνδυνο ηλεκτροπληξίας. Μην βυθίζετε ποτέ τον φορτιστή στο νερό.

- Καθαρίζετε την ηλεκτρική σκούπα και όλα τα πλαστικά εξαρτήματα με ένα κοινό καθαριστικό του εμπορίου κατάλληλο για πλαστικά.

 Ζημιές λόγω ακατάλληλων καθαριστικών.

Όλες οι επιφάνειες είναι ευαίσθητες στις χαρακιές. Όλες οι επιφάνειες μπορεί να αποχρωματιστούν ή να αλλοιωθούν, αν έρθουν σε επαφή με ακατάλληλα καθαριστικά.

Μην χρησιμοποιείτε καθαριστικά για τρίψιμο, καθαριστικά γυάλινων επιφανειών ή γενικής χρήσης ούτε μέσα περιποίησης που περιέχουν έλαια.

### Σύστημα φίλτρου (εικ. 26)

- ① Φίλτρο λεπτόκοκκης σκόνης (HX-FSF-2)
- ② Προφίλτρο
- ③ Δοχείο σκόνης
- ④ Καπάκι του δοχείου σκόνης

### Χρήση της λειτουργίας αυτοκαθαρισμού ComfortClean (εικ. 27)

Πριν από κάθε άδειασμα του δοχείου σκόνης ή σε περίπτωση μείωσης της ισχύος αναρρόφησης, εκτελέστε έναν ενδιάμεσο καθαρισμό του φίλτρου λεπτής σκόνης.

Έτσι η ηλεκτρική σκούπα πετυχαίνει αμέσως ξανά το καλύτερο δυνατό αποτέλεσμα καθαρισμού.

■ Στρέψτε 3 φορές αριστερόστροφα κατά 180° το φίλτρο λεπτόκοκκης σκόνης στο καπάκι του δοχείου σκόνης. Χρησιμοποιείτε γι' αυτό τις εσοχές.

Κατά την περιστροφή παράγεται ένας θόρυβος, ο οποίος είναι φυσικό επακόλουθο της κανονικής λειτουργίας αυτοκαθαρισμού ComfortClean.

### **Άδειασμα του δοχείου σκόνης (εικ. 28 - 32)**

Άδειάστε το δοχείο σκόνης το αργότερο, όταν η σκόνη έχει φτάσει στη σήμανση **MAX**.

- Γυρίστε το προφίλτρο προς την κατεύθυνση του βέλους μέχρι το πρώτο τέρμα. Κατά τη διαδικασία αυτή χρησιμοποιήστε τις γκρι επιφάνειες λαβής (εικ. 28).
- Αφαιρέστε το δοχείο σκόνης προς τα πάνω από το PowerUnit (εικ. 29).

Το περιεχόμενο στο δοχείο σκόνης μπορείτε να το πετάξετε στα οικιακά απορρίμματα, εφόσον δεν περιέχει απαγορευμένους ρύπους.

- Κρατήστε το δοχείο σκόνης βαθιά σε έναν κάδο απορριμμάτων, έτσι ώστε να διαφύγει προς τα έξω όσο το δυνατόν λιγότερη σκόνη.
- Γυρίστε το προφίλτρο προς την κατεύθυνση του βέλους μέχρι το επόμενο τέρμα. Κατά τη διαδικασία αυτή χρησιμοποιήστε τις γκρι επιφάνειες λαβής (εικ. 30).

Το καπάκι του δοχείου σκόνης ανοίγει και η σκόνη πέφτει έξω (εικ. 31).

Αν δεν πέσουν έξω τα χνουδία, οι τρίχες ή μεγάλα κομμάτια, αφαιρέστε το προφίλτρο τραβώντας το προς τα πάνω (βλ. επόμενη ενότητα «Καθαρισμός φίλτρου λεπτόκοκκης σκόνης και προφίλτρου»).

- Επαναφέρετε το προφίλτρο στην αρχική του θέση.

- Κλείστε το καπάκι του δοχείου σκόνης και βεβαιωθείτε ότι έχει ασφαλίσει.
- Τοποθετήστε το δοχείο σκόνης με ακρίβεια πάνω στο στόμιο του PowerUnit από πάνω κατά μήκος του οδηγού μέχρι το δοχείο σκόνης να κουμπώσει στη θέση του (εικ. 32).

### **Καθαρισμός δοχείου σκόνης (αν χρειάζεται)**

- Καθαρίστε το δοχείο σκόνης με νερό και ήπιο υγρό πιάτων για πλύσιμο στο χέρι.
- Στεγνώστε προσεκτικά το δοχείο σκόνης.

### **Καθαρισμός φίλτρου λεπτόκοκκης σκόνης και προφίλτρου (εικ. 33 - 36)**

Καθαρίζετε προσεκτικά και τα δύο φίλτρα τουλάχιστον κάθε 3 μήνες.

Τηρείτε κατά τη διαδικασία καθαρισμού οπωσδήποτε τη σειρά που περιγράφεται.

- Αφαιρέστε και αδειάστε το δοχείο σκόνης.
- Περιστρέψτε το προφίλτρο πέρα από το τέρμα, μέχρι οι μύτες των βελών επάνω να δείχνουν η μία την άλλη ① (εικ. 33).
- Αφαιρέστε το προφίλτρο από το δοχείο σκόνης, τραβώντας προς τα πάνω ② (εικ. 33).
- Περιστρέψτε αριστερόστροφα 10 φορές κατά 180° το φίλτρο λεπτόκοκκης σκόνης. Χρησιμοποιείστε γι' αυτό τις εσοχές (εικ. 27).

Παράγεται ένας ήχος λειτουργίας, ο οποίος είναι φυσικό επακόλουθο της κανονικής λειτουργίας καθαρισμού ComfortClean.

## el

- Περιστρέψτε το φίλτρο λεπτόκοκκης σκόνης δεξιόστροφα. Χρησιμοποιείστε γι' αυτό τις εσοχές (εικ. 34).
- Αφαιρέστε το φίλτρο λεπτόκοκκης σκόνης (εικ. 34).

 Ζημιές λόγω ακατάλληλου καθαρισμού.

Το φίλτρο λεπτόκοκκης σκόνης μπορεί να υποστεί ζημιά και να μειωθεί η απόδοσή του.

Μην καθαρίζετε το φίλτρο λεπτόκοκκης σκόνης από την εσωτερική πλευρά και μην χρησιμοποιείτε νερό. Μην χρησιμοποιείτε για τον καθαρισμό αιχμηρά ή μυτερά αντικείμενα. Μην χρησιμοποιείτε βούρτσα για τον καθαρισμό του φίλτρου λεπτόκοκκης σκόνης.

- Κρατήστε το φίλτρο λεπτόκοκκης σκόνης πάνω από έναν κάδο απορριμμάτων.
- Τινάξτε προσεκτικά το φίλτρο λεπτόκοκκης σκόνης με τη λαστικένια κάτω άκρη.
- Περιστρέψτε συγχρόνως ελαφρά το φίλτρο λεπτόκοκκης σκόνης, ώστε να μπορεί να διαλυθεί η βρωμιά από όλους τους ενδιάμεσους χώρους.

 Κίνδυνος πρόκλησης ζημιών από εσφαλμένο καθαρισμό.

Το προφίλτρο μπορεί να πάθει ζημιά και να μειωθεί η απόδοσή του.

Μην καθαρίζετε το προφίλτρο με νερό. Για τον καθαρισμό μην χρησιμοποιείτε αιχμηρά αντικείμενα.

- Καθαρίστε το προφίλτρο με τη συνοδευτική βούρτσα ξεσκονίσματος ή με ένα στεγνό πανί.

- Τοποθετήστε το φίλτρο λεπτόκοκκης σκόνης μέσα στο προφίλτρο και πιέστε το στρογγυλό καπάκι του φίλτρου λεπτόκοκκης σκόνης προς τα κάτω μέχρι τέρμα.

Αντικαταστήστε το φίλτρο λεπτόκοκκης σκόνης (HX FSF-2) μετά από περίπου 3 έτη, για να έχετε το καλύτερο δυνατό αποτέλεσμα καθαρισμού.

- Τοποθετήστε το προφίλτρο στο δοχείο σκόνης (εικ. 35).
- Οδηγήστε τις δύο μύτες βέλους τη μία προς την άλλη και ασφαλίστε το προφίλτρο στην αρχική θέση (εικ. 36).
- Κλείστε το καπάκι του δοχείου σκόνης και τοποθετήστε το δοχείο σκόνης πάλι στο στόμιο του PowerUnit (εικ. 32).

### **Καθαρισμός ηλεκτρικής βούρτσας/ ηλεκτρικής βούρτσας χειρός (ανάλογα με το μοντέλο) (εικ. 37)**

- Αποσυνδέστε την ηλεκτρική βούρτσα/ ηλεκτρική βούρτσα χειρός από τη σκούπα.
- Τοποθετήστε την ηλεκτρική βούρτσα/ ηλεκτρική βούρτσα χειρός με την κάτω πλευρά προς τα πάνω σε μια επίπεδη και καθαρή επιφάνεια.
- Κόψτε τα νήματα και τις τρίχες με ψαλίδι. Οδηγήστε το ψαλίδι μέσα στο ειδικά διαμορφωμένο αυλάκι του κυλίνδρου βούρτσας.

Τα κομμένα νήματα και οι τρίχες αναρροφώνται κατά την επόμενη διαδικασία αναρρόφησης.

Σε περίπτωση πολύ έντονων ρύπων ή μπλοκαρίσματος, μπορείτε να αφαιρέσετε και να καθαρίσετε τα μικρά ροδάκια κύλισης της ηλεκτρικής βούρτσας. Για την αφαίρεσή τους χρησιμοποιήστε ένα απλό κατσαβίδι.

### **Αφαίρεση κυλίνδρου βούρτσας από την ηλεκτρική βούρτσα / Τοποθέτηση μαλακού κυλίνδρου Hardfloor Care (ανάλογα με το μοντέλο) (εικ. 38)**

Μπορείτε να αφαιρέσετε τον περιστρεφόμενο κύλινδρο από την ηλεκτρική βούρτσα για να απομακρύνετε επίμονη βρωμιά, να καθαρίσετε το εσωτερικό της ηλεκτρικής βούρτσας ή να τοποθετήσετε τον μαλακό κύλινδρο Hardfloor Care.

- Απασφαλίστε το καπάκι, έτσι ώστε να γίνει ορατό το σύμβολο  ①.
- Στρέψτε το καπάκι προς τα πάνω μέχρι το τέρμα ②.
- Αφαιρέστε τον περιστρεφόμενο κύλινδρο ③.
- Αφαιρέστε τη λαβή του περιστρεφόμενου κυλίνδρου, αν διαπιστώσετε έντονη συσσώρευση ρύπων ④.
- Καθαρίστε τον περιστρεφόμενο κύλινδρο και τη λαβή του και απομακρύνετε όλη τη βρωμιά που έχει συσσωρευτεί στο εσωτερικό της ηλεκτρικής βούρτσας.
- Συναρμολογήστε πάλι την ηλεκτρική βούρτσα ακολουθώντας αντιστοίχως τα βήματα αποσυναρμολόγησης με την αντίστροφη σειρά.

### **Αφαίρεση του περιστρεφόμενου κυλίνδρου από την ηλεκτρική βούρτσα χειρός (ανάλογα με το μοντέλο) (εικ. 39)**

Μπορείτε να αφαιρέσετε τον περιστρεφόμενο κύλινδρο από την ηλεκτρική βούρτσα χειρός για να απομακρύνετε τη δύσκολη βρωμιά και να καθαρίσετε το εσωτερικό της ηλεκτρικής βούρτσας χειρός.

- Απασφαλίστε τον κύλινδρο βούρτσας στην κάτω πλευρά με ένα νόμισμα και στρέψτε το πλευρικό καπάκι προς τα εμπρός.
- Αφαιρέστε το καπάκι με τον κύλινδρο βούρτσας.
- Καθαρίστε τον περιστρεφόμενο κύλινδρο και αφαιρέστε όλους τους προσκολλημένους ρύπους από το εσωτερικό της ηλεκτρικής βούρτσας χειρός.
- Συναρμολογήστε πάλι την ηλεκτρική βούρτσα χειρός ακολουθώντας αντιστοίχως τα βήματα με την αντίστροφη σειρά.

### **Αντικατάσταση της μπαταρίας**

Να έχετε πάντα διαθέσιμη μια αυθεντική μπαταρία ιόντων λιθίου AP03/AP04 (HX-LA 10) της Miele.

Λάβετε υπόψη τις υποδείξεις σχετικά με τη διαχείριση των μπαταριών και την απόσυρσή τους στα κεφάλαια «Υποδείξεις ασφαλείας και προειδοποιήσεις», «Βιωσιμότητα και προστασία του περιβάλλοντος» και «Θέση σε λειτουργία» (ενότητα «Γενικές υποδείξεις για την μπαταρία»).

### **Καθαρισμός δοχείου νερού του πέλματος σφουγγαρίσματος AquaTwister (ανάλογα με το μοντέλο)**

Αδειάστε το δοχείο νερού μετά από κάθε καθαρισμό δαπέδου. Καθαρίστε το δοχείο νερού εάν είναι απαραίτητο.

- Καθαρίστε το δοχείο με νερό και ήπιο υγρό πιάτων για πλύσιμο στο χέρι.
- Στεγνώστε το δοχείο νερού προσεκτικά.

### **Καθαρισμός των πανιών σφουγγαρίσματος του πέλματος σφουγγαρίσματος AquaTwister (ανάλογα με το μοντέλο)**

- Καθαρίστε τα πανάκια σφουγγαρίσματος σύμφωνα με την ετικέτα φροντίδας.

## Αντιμετώπιση προβλημάτων

Τις περισσότερες βλάβες και τα σφάλματα μπορείτε να τα αντιμετωπίσετε μόνοι σας. Σε πολλές περιπτώσεις εξοικονομείτε χρόνο και χρήμα, καθώς δεν χρειάζεται να επικοινωνήσετε με το Service.

Κάτω από [www.miele.gr/support/customer-assistance](http://www.miele.gr/support/customer-assistance) θα βρείτε περισσότερες πληροφορίες σχετικά με το πώς μπορείτε να αποκαταστήσετε τις βλάβες μόνοι σας. Εναλλακτικά, σαρώστε τον κωδικό QR.



**⚠ Κίνδυνος τραυματισμού από τον περιστρεφόμενο κύλινδρο βούρτσας.**  
Μπορεί να τραυματιστείτε από τον περιστρεφόμενο κύλινδρο βούρτσας.  
Απενεργοποιείτε την ηλεκτρική σκούπα πριν από κάθε αποκατάσταση προβλήματος. Για να το κάνετε αυτό, πατήστε το πλήκτρο ON/OFF στη λαβή ⏻.

Πρόβλημα	Αιτία και διόρθωση
<b>Γρήγορο αναβοσβήσιμο του συμβόλου της μπαταρίας</b>	<p>Η επαναφορτιζόμενη μπαταρία δεν είναι επαρκώς φορτισμένη.</p> <ul style="list-style-type: none"> <li>■ Φορτίστε την επαναφορτιζόμενη μπαταρία ακριβώς όπως περιγράφεται στις παρούσες οδηγίες χρήσης.</li> </ul>
<b>Στην οθόνη εμφανίζονται εναλλάξ δύο σύμβολα</b>	<p>Σφάλμα «Απόφραξη καναλιού αναρρόφησης»</p> <ul style="list-style-type: none"> <li>■ Επιλέξτε μια χαμηλότερη βαθμίδα ισχύος.</li> <li>■ Ελέγξτε και καθαρίστε όλες τις διαδρομές αναρρόφησης.</li> </ul>
<b>F 1</b>	<p>Σφάλμα «Η λαβή δεν αναγνωρίζεται»</p> <ul style="list-style-type: none"> <li>■ Αφαιρέστε τη λαβή και τοποθετήστε την ξανά μέχρι να ασφαλίσει με τον χαρακτηριστικό ήχο.</li> <li>■ Αφαιρέστε την μπαταρία, περιμένετε 10 δευτερόλεπτα και τοποθετήστε την ξανά.</li> </ul>
<b>F 2</b>	<p>Σφάλμα «Υπερθέρμανση μοτέρ»</p> <ul style="list-style-type: none"> <li>■ Αδειάστε και καθαρίστε το δοχείο σκόνης, το προ-φίλτρο και το φίλτρο λεπτόκοκκης σκόνης.</li> <li>■ Αφαιρέστε την μπαταρία, περιμένετε 10 δευτερόλεπτα και τοποθετήστε την ξανά.</li> <li>■ Περιμένετε περίπου 30 λεπτά, πριν ενεργοποιήσετε ξανά την ηλεκτρική σκούπα.</li> </ul>

el

Πρόβλημα	Αιτία και διόρθωση
<b>F 4</b>	<p>Σφάλμα «Υπερθέρμανση επαναφορτιζόμενης μπαταρίας» ή «Η επαναφορτιζόμενη μπαταρία δεν αναγνωρίζεται»</p> <ul style="list-style-type: none"> <li>■ Περιμένετε περίπου 30 λεπτά, πριν ενεργοποιήσετε ξανά την ηλεκτρική σκούπα.</li> <li>■ Τοποθετήστε μια γνήσια επαναφορτιζόμενη μπαταρία AP03/AP04 της Miele (HX-LA 10).</li> </ul>
<b>F 5</b>	<p>Εσωτερικό σφάλμα συστήματος</p> <ul style="list-style-type: none"> <li>■ Αφαιρέστε την μπαταρία, περιμένετε 10 δευτερόλεπτα, επανατοποθετήστε την μπαταρία και φορτίστε την.</li> </ul>
	<p>Σφάλμα «Η ηλεκτρική βούρτσα έχει μπλοκάρει»</p> <ul style="list-style-type: none"> <li>■ Επιλέξτε μια χαμηλότερη βαθμίδα ισχύος.</li> <li>■ Καθαρίστε την ηλεκτρική βούρτσα.</li> <li>■ Για επίμονη βρωμιά, αφαιρέστε τον κύλινδρο βούρτσας από την ηλεκτρική βούρτσα. Καθαρίστε τον κύλινδρο βούρτσας και το εσωτερικό της ηλεκτρικής βούρτσας.</li> </ul>
	<p>Σφάλμα «Απόφραξη πέλματος σφουγγαρίσματος AquaTwister» (ανάλογα με το μοντέλο)</p> <ul style="list-style-type: none"> <li>■ Σφουγγαρίστε με λιγότερη πίεση.</li> <li>■ Καθαρίστε τα πανάκια σφουγγαρίσματος.</li> </ul>

Πρόβλημα	Αιτία και διόρθωση
<b>Η σκούπα κατά την ενεργοποίηση δεν ξεκινά να λειτουργεί.</b>	<p>Δεν έχει τοποθετηθεί επαναφορτιζόμενη μπαταρία ή η μπαταρία δεν έχει τοποθετηθεί σωστά.</p> <ul style="list-style-type: none"> <li>■ Τοποθετήστε την επαναφορτιζόμενη μπαταρία ή βεβαιωθείτε ότι η επαναφορτιζόμενη μπαταρία εφαρμόζει σωστά.</li> </ul>
	<p>Η επαναφορτιζόμενη μπαταρία βρίσκεται σε κατάσταση ασφάλειας.</p> <ul style="list-style-type: none"> <li>■ Ξεκινήστε μια διαδικασία φόρτισης.</li> </ul>
	<p>Η επαναφορτιζόμενη μπαταρία δεν είναι επαρκώς φορτισμένη.</p> <ul style="list-style-type: none"> <li>■ Φορτίστε την επαναφορτιζόμενη μπαταρία ακριβώς όπως περιγράφεται στις παρούσες οδηγίες χρήσης.</li> </ul>
	<p>Δεν έχει τοποθετηθεί γνήσια επαναφορτιζόμενη μπαταρία της Miele.</p>

Πρόβλημα	Αιτία και διόρθωση
	<ul style="list-style-type: none"> <li>■ Τοποθετήστε μια γνήσια επαναφορτιζόμενη μπαταρία AP03/ΑΡ04 της Miele (HX-LA 10).</li> </ul> <p>Η πρώτη διαδικασία φόρτισης της μπαταρίας πραγματοποιήθηκε εκτός του PowerUnit.</p> <ul style="list-style-type: none"> <li>■ Εκτελέστε την πρώτη διαδικασία φόρτισης οπωσδήποτε στη μονάδα PowerUnit, για να ενεργοποιήσετε την μπαταρία.</li> </ul> <p>Το βύσμα φόρτισης εξακολουθεί να είναι συνδεδεμένο.</p> <ul style="list-style-type: none"> <li>■ Αφαιρέστε το βύσμα φόρτισης από την υποδοχή φόρτισης στην κάτω πλευρά της επαναφορτιζόμενης μπαταρίας.</li> </ul>
<p><b>Ο περιστρεφόμενος κύλινδρος δεν περιστρέφεται.</b></p>	<p>Η ηλεκτρική βούρτσα/Ο κύλινδρος βούρτσας είναι βρώμικη/ος.</p> <ul style="list-style-type: none"> <li>■ Αφαιρέστε τα νήματα και τις τρίχες με ψαλίδι και αφαιρέστε τον κύλινδρο βούρτσας για να απομακρύνετε την επίμονη βρωμιά.</li> </ul>
<p><b>Η απόδοση καθαρισμού μειώνεται.</b></p>	<p>Το φίλτρο λεπτόκοκκης σκόνης/προφίλτρο είναι βρώμικο.</p> <ul style="list-style-type: none"> <li>■ Χρησιμοποιήστε τη λειτουργία αυτοκαθαρισμού ComfortClean.</li> <li>■ Καθαρίστε και τα δύο φίλτρα σχολαστικά.</li> </ul> <p>Το φίλτρο λεπτόκοκκης σκόνης είναι φθαρμένο.</p> <ul style="list-style-type: none"> <li>■ Τοποθετήστε καινούριο φίλτρο λεπτόκοκκης σκόνης HX-FSF-2.</li> </ul>
<p><b>Η ηλεκτρική βούρτσα τίθεται εκτός λειτουργίας αυτόνομα.</b></p>	<p>Η ηλεκτρική βούρτσα δέχεται υπερβολική καταπόνηση, π.χ. κατά τον καθαρισμό χαλιού με ψηλό πέλος.</p> <ul style="list-style-type: none"> <li>■ Θέστε τη σκούπα εκτός λειτουργίας και μετά πάλι σε λειτουργία με μειωμένη ισχύ απορρόφησης.</li> </ul> <p>Επιλέχθηκε η λειτουργία απενεργοποίησης με τη συναρμολόγηση του <b>PowerUnit κάτω</b>.</p> <ul style="list-style-type: none"> <li>■ Απασφαλίστε το συνδετικό στόμιο της ηλεκτρικής βούρτσας.</li> </ul>
<p><b>Η σκούπα απενεργοποιείται αυτόματα.</b></p>	<p>Η ηλεκτρική σκούπα είναι υπερφορτωμένη.</p> <ul style="list-style-type: none"> <li>■ Ενεργοποιήστε πάλι τη σκούπα.</li> </ul>

## eI

Πρόβλημα	Αιτία και διόρθωση
<b>Ο ήχος λειτουργίας αλ-λάζει κατά το σκούπισμα.</b>	<p>Ανάλογα με την επιφάνεια και τον χρησιμοποιούμενο περιστρεφόμενο κύλινδρο ρυθμίζεται αυτόματα κατά τον βέλτιστο τρόπο η κατανάλωση ισχύος της ηλεκτρικής βούρτσας.</p> <ul style="list-style-type: none"> <li>■ Ο θόρυβος είναι φυσικό επακόλουθο της κανονικής λειτουργίας της σκούπας.</li> </ul>
	<p>Έχει επιλεγεί η λειτουργία Boost.</p> <ul style="list-style-type: none"> <li>■ Ο θόρυβος αποτελεί μέρος της κανονικής λειτουργίας της ενίσχυσης ισχύος.</li> </ul>
<b>Η σκούπα ανατρέπεται.</b>	<p>Επιλέχθηκε η συναρμολόγηση <b>PowerUnit επάνω</b>.</p> <ul style="list-style-type: none"> <li>■ Επιλέξτε το στήσιμο <b>PowerUnit κάτω</b>.</li> </ul>
<b>Το πέλμα σφουγγαρίσματος AquaTwister (ανάλογα με το μοντέλο) περιστρέφεται ακανόνιστα.</b>	<p>Τα πανάκια σφουγγαρίσματος έχουν τοποθετηθεί ανομοιόμορφα.</p> <ul style="list-style-type: none"> <li>■ Πιέστε τα πανάκια σφουγγαρίσματος σταθερά και με ακρίβεια.</li> </ul>

## Service

### Επικοινωνία σε περίπτωση βλάβης

Για να επισκευαστούν οι βλάβες στη συσκευή σας, τις οποίες δεν μπορείτε να διορθώσετε μόνοι σας, απευθυνθείτε στο κατάστημα από το οποίο αγοράσατε τη συσκευή ή στο Miele Service.

Στην τελευταία σελίδα του παρόντος βιβλίου, θα βρείτε τα τηλέφωνα με τα οποία μπορείτε να επικοινωνήσετε για θέματα Service.

### Εγγύηση

Ο χρόνος εγγύησης της συσκευής είναι 2 χρόνια.

Περισσότερες πληροφορίες για τους όρους εγγύησης θα βρείτε στο συνοδευτικό έντυπο εγγύησης.

<b>Biztonsági utasítások és figyelmeztetések</b> .....	<b>65</b>	Tartozéktartó felhelyezése (igény esetén) .....	82
Biztonsági utasítások és figyelmeztetések az APO3/APO4 akkumulátorhoz és az LG02/LG04 töltőhöz..	70	Fali tartó felhelyezése .....	82
<b>Fenntarthatóság és környezetvédelem</b> .....	<b>75</b>	Rögzítse a törlőkendőket az AquaTwister felmosófejéhez (modelltől függően) .....	82
<b>Áttekintés</b> .....	<b>76</b>	Töltse meg az AquaTwister felmosófej tartályát (modelltől függően) .	82
Készülékleírás .....	76	<b>Kezelés</b> .....	<b>82</b>
<b>Áttekintés</b> .....	<b>78</b>	Szívási folyamat elindítása .....	82
Ábra hivatkozások .....	78	Hasznos információk .....	83
3 A porszívó összeszerelési lehetőségei .....	78	Tisztítási tippek .....	83
A kijelzőn megjelenő üzenet funkciója .....	78	Kikapcsolási funkció rövid porszívózási szünetekhez .....	83
Mellékelt tartozékok .....	78	Felmosási folyamat elindítása az AquaTwister felmosófejjel (modelltől függően) .....	83
Tartozéktartó a szívócsőhöz .....	78	<b>Tisztítás és ápolás</b> .....	<b>84</b>
Multi Floor XXL elektromos kefe .....	79	A porszívó és tartozékainak ápolása .....	84
Hardfloor Care Tool HX-HC 10 (modelltől függően) .....	79	Szűrőrendszer .....	84
AquaTwister HX-AT 10 felmosófej (modelltől függően) .....	79	A ComfortClean öntisztító funkció használata .....	84
Electro Compact kézi elektromos kefe HX-EC 10 (modelltől függően) .....	79	A portartály ürítése .....	84
HX-LA 10 pótakkumulátor (modelltől függően) .....	79	Portartály megtisztítása (szükség esetén) .....	85
3D4U .....	79	A finompor-szűrő és az előszűrő tisztítása .....	85
Utólag vásárolható tartozékok .....	80	Elektromos kefe/kézi elektromos kefe (modelltől függően) tisztítása .	86
<b>Üzembe helyezés</b> .....	<b>80</b>	Kefehenger kivétele az elektromos kefeből/Hardfloor Care Tool puha henger behelyezése (modelltől függően) .....	86
A porszívó összeszerelése .....	80	Vegye ki a kefehengert a kézi elektromos kefeből (modelltől függően) .	86
Komponensek elválasztása egymástól .....	80	Az akkumulátor cseréje .....	86
Általános utasítások az akkumulátorhoz .....	80	Az AquaTwister felmosófej tartályának tisztítása (modelltől függően) ...	86
Akkumulátor behelyezése .....	81	Az AquaTwister felmosófej törlőkendőinek tisztítása (modelltől függően) .....	87
Az akkumulátor tárolása és töltése függőleges állapotban .....	81	<b>Problémák elhárítása</b> .....	<b>88</b>
Az akkumulátor tárolása és töltése a fali tartóban .....	81		
Hely kiválasztása .....	81		
Falra szerelés .....	81		
Rögzítse a szerelőlemezt a falra .....	81		
Töltőkábel rögzítése a fali tartóban .....	81		

## hu - Tartalom

---

<b>Ügyfélszolgálat .....</b>	<b>90</b>
Kapcsolatfelvétel üzemzavarok esetén .....	90
Garancia.....	91

## hu - Biztonsági utasítások és figyelmeztetések

Ez a porszívó megfelel a biztonsági előírásoknak. A nem rendeltetésszerű használat személyi sérülésekhez és anyagi károkhoz vezethet.

A porszívó első használata előtt olvassa el a használati útmutatót. Fontos útmutatásokat ad a porszívó biztonságára, használatára, kezelésére, valamint tisztítására és karbantartására vonatkozólag. Ezáltal védi önmagát és másokat, valamint elkerülheti a károkat.

Az IEC 60335-1 szabványnak megfelelően a Miele kifejezetten felhívja a figyelmet arra, hogy az „Üzembe helyezés” fejezetet, valamint a biztonsági utasításokat és figyelmeztetéseket feltétlenül olvassák el és tartsák be. A Miele nem tehető felelőssé azokért a károkért, amelyek ezeknek az útmutatásoknak a figyelmen kívül hagyásából származnak.

Őrizze meg a használati útmutatót, és adja tovább az esetleges következő tulajdonosnak.

Használat után, tartozékcseré, tisztítás, karbantartás, valamint a problémák elhárítása előtt mindig kapcsolja ki a porszívót. Ehhez használja a fogantyún található Be/Ki gombot.

### Rendeltetésszerű használat

► Ez a porszívó szőnyegek, padlószőnyegek és nem érzékeny keménypadlók napi porszívózására alkalmas.

Az AquaTwister felmosófejjel (modelltől függően) kombinálva ez a porszívó alkalmas a keménypadló napi nedves felmosására.

Elsősorban a saját padlóburkolata gyártójának tisztítási és ápolási utasításait vegye figyelembe.

► Ez a porszívó nem alkalmas a szabadban történő használatra.

## hu - Biztonsági utasítások és figyelmeztetések

---

- ▶ Ez a porszívó a háztartásban és a háztartáshoz hasonló környezetben történő használatra készült. Ez a porszívó nem alkalmas építkezéseken történő üzemeltetésre.
- ▶ Ez a porszívó 4000 m-es tengerszint feletti magasságig történő használatra van kifejlesztve.
- ▶ A porszívót kizárólag száraz dolgok felszívására használja. Embereket és állatokat ne porszívózzon. Minden más felhasználási mód, nem engedélyezett átalakítás és módosítás nem engedélyezett.
- ▶ Olyan személyeknek (beleértve a gyermekeket is), akik fizikai, érzékelési vagy értelmi képességeik, tapasztalatlanságuk, vagy tudatlanságuk miatt nincsenek abban az állapotban, hogy a porszívót biztonságosan kezelhetnék, nem szabad ezt a porszívót felelős személy felügyelete vagy útmutatása nélkül használni.

### Gyermekek a háztartásban

- ▶ Fulladásveszély! A gyermekek játék közben a csomagolóanyagokat (pl. fólia) magukra tekerhetik, vagy a fejükre húzhatják és megfulladhatnak. A csomagolóanyagokat tartsa távol a gyermekektől.
- ▶ A nyolc év alatti gyermekeket tartsa távol a porszívótól kivéve, ha állandó felügyelet alatt állnak.
- ▶ Nyolc év feletti gyermekek csak akkor kezelhetik a porszívót felügyelet nélkül, ha elmagyarázták nekik a biztonságos kezelés módját. A gyermekeknek fel kell tudniuk ismerni és meg kell tudniuk érteni a helytelen kezelés lehetséges veszélyeit.
- ▶ Gyermekeknek nem szabad a porszívót felügyelet nélkül tisztítani vagy karbantartani.
- ▶ Ügyeljen azokra a gyermekekre, akik a porszívó közelében tartózkodnak. Soha ne hagyja a gyermekeket a porszívóval játszani.

## hu - Biztonsági utasítások és figyelmeztetések

▶ Ne engedje, hogy gyermekek érintkezzenek a tisztítószerrel. A tisztítószeres súlyos bőrirritációt és súlyos szemkárosodást okozhatnak. A tisztítószeres marási sérüléseket okozhatnak a szájban és a garatban, illetve fulladáshoz vezethetnek. Ezért tartsa távol a gyermekeket az AquaTwister felmosófejtől (modelltől függően). Azonnal forduljon orvoshoz, ha tisztítószer került a gyermek szájába.



▶ A forró víz miatti égési/forrázási veszély az AquaTwister felmosófej használatakor (modelltől függően). A gyermekek bőre érzékenyen reagál a magas hőmérsékletre. Kerülje el, hogy a gyermekek a porszívó forró részeivel vagy forró vízzel érintkezzenek.

### Műszaki biztonság

▶ Használat előtt ellenőrizze a porszívót és az összes tartozék alkatrészt, hogy nincs-e rajtuk látható sérülés. A sérült porszívót és a sérült tartozékokat ne helyezze üzembe.

▶ Hasonlítsa össze a porszívó és a töltőkészülék adattábláján (hálózati feszültség és frekvencia) lévő csatlakoztatási adatokat a táphálózat adataival. Ezeknek az adatoknak feltétlenül meg kell egyezniük. A töltőkészülék változtatás nélkül alkalmas 50 vagy 60 Hz-re.

▶ A porszívó 25,2 V-al üzemel.

Ez egy II. védelmi osztályú készülék  és tervezési szempontból a III. védelmi osztályba tartozik .

Ez egy olyan készülék, aminél az elektromos áramütéssel szembeni védelem törpefeszültségű csatlakozás révén biztosított, és amiben nem keletkeznek a törpefeszültségnél nagyobb feszültségek. A porszívó töltése II. védelmi osztályú töltőkészülékkel történik .

▶ A hálózati dugaszolóaljzatot egy 16 A-es biztosítóval, vagy egy 10 A-es lomha biztosítóval kell biztosítani.

## hu - Biztonsági utasítások és figyelmeztetések

---

▶ A Miele Multi Floor XXL elektromos kefe, a Miele Electro Compact kézi elektromos kefe (típustól függően) és az AquaTwister felmosófej (típustól függően) motoros kiegészítők, kimondottan ehhez a Miele porszívóhoz.

A porszívó üzemeltetése másik Miele elektromos kefével/kézi elektromos kefével biztonsági okokból nem megengedett.

Másik gyártó elektromos keféjének/kézi elektromos keféjének vagy felmosófejének használata biztonsági okokból nem megengedett.

▶ A felhasználás előtt és a porszívózás során győződjön meg arról, hogy a Multi Floor XXL elektromos kefe alja és az Electro Compact kézi elektromos kefe alja (modelltől függően) mentes legyen a beszorult durva anyagoktól.

▶ A porszívót és az összes tartozékát 0 °C és 45 °C közötti környezeti hőmérsékleten tárolja.

▶ A garancia ideje alatt a porszívó javítását csak a Miele által meghatalmazott szakember végezheti, ellenkező esetben az ezt követő károknál nem érvényesíthető a garanciális igény.

▶ A javításokat csak a Miele által felhatalmazott szakemberrel végeztesse el. Szakszerűtlen javítások következtében a felhasználó komoly veszélyeknek lehet kitéve.

### **Szakszerű használat**

▶ Ne használja a porszívót portartály, előszűrő, és finompor-szűrő nélkül.

▶ A porszívó ne kerüljön kapcsolatba nyílt lánggal vagy más hőforrásokkal. Ne hevítse túl a porszívót. Ne tegye ki a porszívót közvetlen napsugárzásnak.

## hu - Biztonsági utasítások és figyelmeztetések

---

▶ Ne szívjon fel folyadékokat.

A nedvesen tisztított vagy habbal beszórt szőnyeget vagy padlószőnyeget a porszívózás előtt hagyja teljesen kiszáradni.

Azonnal kapcsolja ki a porszívót, ha nedvességet észlel a portartályban. A porszívó ismételt üzembe helyezése előtt járjon el a „Tisztítás és karbantartás” fejezetben leírtak szerint.

▶ Porszívózás közben ne nyúljon a Multi Floor XXL elektromos kefe és az Electro Compact kézi elektromos kefe (modelltől függően) forgó kefehengere közé.

▶ Ne porszívózzon a Multi Floor XXL elektromos kefével és az Electro Compact kézi elektromos kefével (modelltől függően) fejközelenben.

▶ Kerülje, hogy a szívóárammal a fej közelébe érjen.

▶ Ne porszívózzon fel semmilyen égő, vagy izzó tárgyat, mint pl. cigarettát, vagy látszólag kialudt hamut, ill. szenet.

▶ Ne szívjon fel tonerport. A toner, amit pl. nyomtatónál, vagy másológépeknél használnak, villamosan vezető lehet.

▶ Ne porszívózzon fel semmilyen gyúlékony, vagy robbanásveszélyes anyagot, vagy gázt, és ne porszívózzon olyan helyen, ahol ilyeneket raktároznak.

▶ Az AquaTwister felmosófej használatakor tartsa be az alábbi utasításokat (modelltől függően):

- Legfeljebb 60 °C-os vezetékes vizet használjon.

Mindig kövesse a padlóburkolat gyártójának utasításait.

- Ne használjon szénsavas vizet.

- Ne töltsön a tartályba 260 ml víznél + 20 ml padlótisztítónál többet.

▶ Ne használja az AquaTwister felmosófejet (modelltől függően) törlőkendő nélkül.

## hu - Biztonsági utasítások és figyelmeztetések

---

- ▶ Az AquaTwister felmosófej használatakor (modelltől függően) csak az adott padlóburkolathoz való, kereskedelemben kapható padlótisztítót használjon. Kézi mosogatószer ne használjon.
- ▶ Ne használjon kereskedelmi vagy ipari tisztítószeret, ha az AquaTwister felmosófejét használja (modelltől függően). Ezek anyagi károkat okozhatnak.
- ▶ A tisztítószer marási sérüléseket okozhatnak a bőrön, a szemben, az orrban, a szájban és a garatban. Kerülje az érintkezést a padlótisztítóval. Ne nyelje le a padlótisztítót. Azonnal forduljon orvoshoz, ha padlótisztítót nyelt le.
- ▶ Az AquaTwister felmosófej használatakor a padlóburkolat nedves lehet (modelltől függően). Csúszásveszély áll fenn.

### **Biztonsági utasítások és figyelmeztetések az AP03/AP04 akkumulátorhoz és az LG02/LG04 töltőhöz**

#### **Gyermekek a háztartásban**

- ▶ Felelős személy felügyelete vagy útmutatása nélkül nem használhatják ezt a porszívót olyan személyek (beleértve a gyermekeket is), akik fizikai, érzékelési, vagy értelmi képességeik, tapasztalatlanságuk, vagy tudatlanságuk miatt nincsenek abban az állapotban, hogy az LG02/LG04 töltőkészüléket kezelhetnék.
- ▶ Az AP03/AP04 akkumulátort tartsa gyermekektől távol.
- ▶ A gyermekeket tartsa távol az LG02/LG04 töltőkészüléktől, kivéve, ha állandó felügyelet alatt állnak.

#### **Műszaki biztonság**

- ▶ Az AP03/AP04 akkumulátort, az LG02/LG04 töltőkészüléket a Miele HS27 porszívóhoz kell használni. Ezen porszívó üzemeltetése biztonsági okokból nem megengedett másik akkumulátorral vagy másik töltőkészülékkel.

## hu - Biztonsági utasítások és figyelmeztetések

---

▶ Lehetséges az önálló vagy a hálózattal nem szinkronban álló energiaellátó rendszer időszakos vagy folyamatos üzemeltetése (például szigethálózatok, biztonsági tartalékrendszerek). Az üzemeltetés feltétele, hogy az energiaellátó rendszer megfeleljen az EN 50160 vagy hasonló szabvány előírásainak.

A házi elosztórendszerrel és ezzel a Miele termékkel kapcsolatban előírányzott óvintézkedéseket a működést és a működési módot tekintve sziget üzemben vagy a hálózattal nem szinkronban álló üzem esetén is biztosítani kell, illetve azonos intézkedésekkel kell helyettesíteni a telepítésnél. Mint például a VDE-AR-E 2510-2 aktuális kiadványában leírtak szerint.

▶ Tápcsatlakozó adapter használata esetén az adaptert engedélyeztetni kell az állandó működtetésre.

▶ Az AP03/AP04 akkumulátor töltését és használatát 0 °C és 45 °C közötti környezeti hőmérsékleten végezze.

Az AP03/AP04 akkumulátor megadott környezeti hőmérsékleten kívüli használata korlátozza a teljesítményt.

▶ Az akkumulátorok kifolyhatnak. Kerülje a szemmel és bőrrel való érintkezést a maró folyadékkal. Érintkezés esetén öblítse ki vízzel, és vegyen igénybe orvosi segítséget.

▶ Az AP03/AP04 akkumulátor töltésére kizárólag az LG02/**xx** vagy LG04/**xx** töltőkészüléket használja.

☐

Az **xx** a 01, 02, 03, 04, 06 vagy 07 számokat, és ezzel az LG02/LG04 töltőkészüléke változatát jelöli:

## hu - Biztonsági utasítások és figyelmeztetések

xx	
01	AT, BE, BG, CH, CL, CZ, DE, DK, EE, ES, FI, FR, GR, HR, HU, IT, KZ, LT, LU, LV, NL, NO, PL, PT, RO, RS, RU, SE, SI, SK, TR, UA, ZA
02	AE, HK, MY, SG
03	BR, CA, JP, MX, US
04	AU, NZ
06	KR
07	IE, UK

▶ Semmiképpen ne használja tovább az AP03/AP04 akkumulátort, ha észreveszi, hogy szokatlan szagot áraszt, folyadék szivárog belőle, erősen felmelegszik, elszíneződik vagy eldeformálódik. Az AP03/AP04 akkumulátort azonnal ártalmatlanítani kell (lásd „Az AP03/AP04 akkumulátorok hulladékkezelése” című biztonsági utasításokat a következő, „Szakszerű használat” c. fejezet végén, és a „Fenntarthatóság és környezetvédelem” fejezet „Régi elemek és akkumulátorok visszaadása” című részét).

▶ Az AP03/AP04 Li-ion akkumulátor a veszélyes anyagokra vonatkozó rendelkezések hatálya alá tartozik. Az AP03/AP04 akkumulátort a felhasználó külön kikötések nélkül szállíthatja közúton. Forduljon az ügyfélszolgálathoz, mielőtt az AP03/AP04 akkumulátort csomagként elküldené. Kizárólag teljesen töltésmentes és sérülésmentes AP03/AP04 akkumulátort küldjön. A rövidzárlatok elkerülése érdekében a fémes érintkezőket ragasztószalag felragasztásával szigetelje. Az AP03/AP04 akkumulátort úgy csomagolja be, hogy ne mozdulhasson el a csomagolásban.

### Szakszerű használat

▶ Ne hagyja, hogy az AP03/AP04 akkumulátor leessen, és ne dobja le. A károsodott AP03/AP04 akkumulátort biztonsági okokból nem szabad tovább használni.

## hu - Biztonsági utasítások és figyelmeztetések

---

- ▶ Az AP03/AP04 akkumulátor ne kerüljön kapcsolatba nyílt lánggal vagy egyéb hő kibocsátó forrásokkal. Ne hevítse az AP03/AP04 akkumulátort. Ne tegye ki közvetlen napsugárzásnak.
- ▶ Ne okozzon rövidzárlatot az AP03/AP04 akkumulátornál az érintkezők véletlen vagy szándékos összekapcsolásával.
- ▶ Ne szedje szét az AP03/AP04 akkumulátort.
- ▶ Az AP03/AP04 akkumulátor ne érintkezzen folyadékkal.
- ▶ Ügyeljen arra, hogy az LG02/LG04 töltőkészülék ne érintkezzen folyadékokkal, és ne szennyeződjön.
- ▶ Az LG02/LG04 töltőt csak száraz, zárt és jól szellőző helyiségben használja.
- ▶ Ha az LG02/LG04 töltőt hosszabb ideig nem használja, válassa le a hálózatról.
- ▶ Az AP03/AP04 akkumulátor ártalmatlanítása: vegye ki a porszívó AP03/AP04 akkumulátorát. A rövidzárlatok elkerülése érdekében a fémes érintkezőket ragasztószalag felragasztásával szigetelje. Az AP03/AP04 akkumulátort a kommunális gyűjtőrendszerben helyezze el. Ne dobja az AP03/AP04 akkumulátort a háztartási szemétkébe.

### Tisztítás

- ▶ A Multi Floor XXL elektromos kefe és az Electro Compact kézi elektromos kefe (modelltől függően), az AquaT-wister felmosófej (modelltől függően), a PowerUnit, a szívócső és a Comfort fogantyú elektromos vezetékeket tartalmaznak. A csatlakozódugó érintkezői nem érintkezhetnek vízzel.

## hu - Biztonsági utasítások és figyelmeztetések

---

▶ A porszívót és a tartozékokat csak száraz vagy enyhén nedves kendővel tisztítsa.

Kivétel:

- Portartály: Ürítse ki a portartályt, és vegye ki az előszűrőt. Tisztítsa meg a portartályt vízzel és enyhe kézi mosogatószerrel. Végül szárítsa meg alaposan a portartályt. Helyezze be újra az előszűrőt.
- AquaTwister felmosófej (modelltől függően): Ürítse ki a tartályt minden padlótisztítás után. Tisztítsa meg a tartályt vízzel és enyhe kézi mosogatószerrel. Végül szárítsa meg alaposan a tartályt.
- Törlőkendők (modelltől függően): Tisztítsa meg a törlőkendőket az ápolási címke szerint.

▶ Az AquaTwister felmosófej (modelltől függően) nem tehető mosogatógépbe.

### Tartozékok és pótalkatrészek

▶ Kizárólag olyan tartozékokat használjon, amelyek csomagolásán szerepel a Miele logó. A gyártó csak ezeknél a termékeknél tudja garantálni a biztonságot.

▶ Csak eredeti tartozékok esetén garatálja a Miele, hogy a biztonsági követelményeket teljesíti. Hibás alkatrészeket csak eredeti alkatrészekre szabad kicserélni.

▶ A Miele a porszívó sorozatgyártásának befejezését követően még legfeljebb 15 évig, de legalább tíz évig garatálja a berendezés működéséhez szükséges pótalkatrészek rendelkezhetőségét.

### Szállítás

▶ A csomagolás megvédi a porszívót a szállítási sérülésektől. Javasoljuk, hogy a csomagolást szállítási célokra őrizze meg.

## hu - Fenntarthatóság és környezetvédelem

### A csomagolás ártalmatlanítása

A csomagolás a kezelést szolgálja, és megvédi a készüléket a szállítási sérülésektől. A csomagolóanyagokat környezetvédelmi és hulladékkezelés-technikai szempontok alapján választottuk ki, és általában újrahasznosíthatók.

A csomagolásnak az anyagkörforgásba való visszavezetése nyersanyagot takarít meg. Használja az újrafelhasználható anyagok anyagspecifikus gyűjtőhelyeit, és vegye igénybe az anyagspecifikus visszajuttatási lehetőségeket.

### A régi készülék ártalmatlanítása

A régi készülék ártalmatlanítása előtt vegye ki a finompor-szűrőt, és tegye azt a háztartási hulladékba.

Az elektromos és elektronikus készülékek számos értékes anyagot tartalmaznak. Ugyanakkor tartalmaznak olyan anyagokat, elegyeket és alkatrészeket is, amelyek működésükhöz és biztonságosságukhoz voltak szükségesek. A háztartási szemétkerülő, illetve nem szakszerű kezelés esetén ezek veszélyeztethetik az emberi egészséget és károsíthatják a környezetet. Ezért régi készüléket semmi esetre se dobja a háztartási szemétkerülőbe.



Helyette az önkormányzatoknál, a kereskedőknél vagy a Mielénél hivatalosan kijelölt, az elektromos és elektronikus készülékek ingyenes leadására és hasznosítására szolgáló gyűjtő- és visszavételi helyeket használja. Az esetlegesen az ártalmatlanítani kívánt régi készüléken maradt személyes adatok törléséért törvényileg ön felel. Önnek törvényi kötelessége, hogy a készülék által nem szorosan körülzárt, roncsolás nélkül kivehető elhasznált elemeket és akkumulátorokat,

valamint lámpákat roncsolás nélkül vegye ki. Vigye el ezeket egy megfelelő gyűjtőhelyre, ahol ingyenesen leadhatja őket. Gondoskodjon arról, hogy a régi készülékét az elszállításig gyermekek elől biztosan elzárt helyen tárolják.

### Elhasznált elemek és akkumulátorok visszavitele

Az elektromos és elektronikus készülékek sok esetben tartalmaznak elemeket és akkumulátorokat, amelyeket elhasználás után sem szabad a háztartási szemétkerülőbe dobni. Önnek törvényi kötelessége, hogy az olyan elhasznált elemeket és akkumulátorokat, amelyeket a készülék nem zár szorosan körül, kivegye, és megfelelő gyűjtőhelyre (pl. egy üzletbe) elvigye, ahol ingyenesen leadhatja őket. A rövidzárlatok elkerülése érdekében a fémes érintkezőket ragasztószalag felragasztásával szigetelje. Az elemek és akkumulátorok tartalmazhatnak olyan anyagokat, amelyek az emberi egészségre és a környezetre ártalmasak lehetnek. Az elemek és akkumulátorok címkéje további útmutatásokat ad, a lítiumtartalmúakat pl. „Li-ion” felirattal látták el. Az áthúzott szemétkerülő azt jelenti, hogy az elemeket és akkumulátorokat semmi esetre sem szabad a háztartási szemétkerülőbe dobni. Kötelességünk felhívni figyelmét a következőre is: ha az áthúzott szemétkerülő meg van jelölve eggyel vagy többel a felsorolt vegyjelekből, akkor ezek ólmot (Pb), kadmiumot (Cd) és/vagy higanyt (Hg) tartalmaznak.





Az elhasznált elemek és akkumulátorok fontos nyersanyagokat tartalmaznak, és újrahasznosíthatók. Az elhasznált elemek és akkumulátorok szelektív gyűjtése megkönnyíti a kezelést és az újrahasznosítást.

# hu - Áttekintés

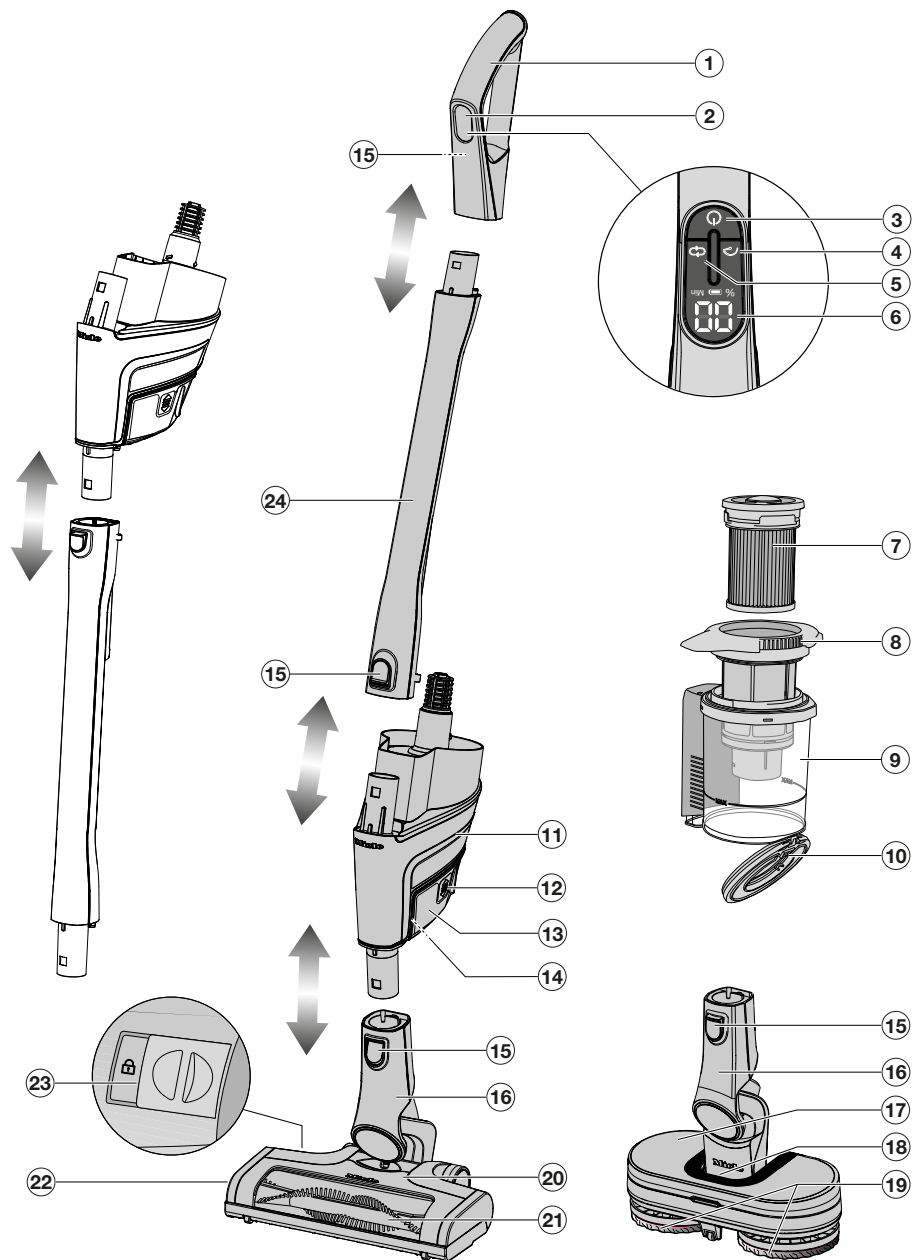
## Készülék-leírás



- ① Kézi fogantyú
- ② Kijelző
- ③ Be/Ki kapcsoló gomb 
- ④ Boost mód gomb 
- ⑤ Gomb a teljesítmény- és a nedvesítési fokozat beállításához (modelltől függően)  

- ⑥ Kijelző (akkumulátor töltöttségi állapota, teljesítményfokozat, hátralévő idő, hibábaüzenet)
- ⑦ HX-FSF-2 finompor-szűrő
- ⑧ Előszűrő
- ⑨ **MAX jelöléssel** ellátott portartály
- ⑩ Portartály fedele
- ⑪ PowerUnit az elektromos kefe, az AquaTwister felmosófej (modelltől függően) és a szívócső alsó csatlakozójával, valamint a szívócső és a fogantyú felső csatlakozójával
- ⑫ Kioldógombok az akkumulátorhoz (az akkumulátor mindkét oldalán)
- ⑬ APO3/APO4 (HX-LA 10) Li-ion akkumulátor
- ⑭ Töltőaljzat (az akkumulátor alsó részén)
- ⑮ Kioldógombok (a fogantyúnál a hátoldalon)
- ⑯ Csatlakozócsokk
- ⑰ AquaTwister HX-AT 10 felmosófej (modelltől függően)
- ⑱ Kioldó a tartály eltávolításához (modelltől függően)
- ⑲ AquaPads Universal HX-APU törőlkendők (modelltől függően)
- ⑳ Multi Floor XXL elektromos kefe (modelltől függően BrilliantLight világítással)
- ㉑ Kivehető kefehenger
- ㉒ Az elektromos kefe csappantyúja
- ㉓ Kireteszelés az elektromos kefe nyitásához
- ㉔ Szívócső

## Áttekintés

### Ábra hivatkozások

Az egyes fejezetekben megadott ábrákat ennek a használati utasításnak a végén, a kihajtható oldalakon találja.

### 3 A porszívó összeszerelési lehetőségei

A **PowerUnit alulra** szerelés előnyeit lásd a „Készülék leírása” című részben:

- ergonómia (a csukló tehermentesítése)
- biztonságos kikapcsolási funkció lehetséges
- nagy felületek kényelmes tisztítása

A **PowerUnit felülre** szerelésének előnyeit lásd a „Készülék leírása” című részben:

- kényelmes tisztítás lapos bútorok alatt
- a PowerUnit gyorsan kivethető

A **PowerUnit Solo** előnyei (01. ábra):

- morzsák vagy szöszök gyors és célirányos felporszívózása
- a háromrészes tartozékszett kényelmes használata

### A kijelzőn megjelenő üzenet funkciója (02. ábra)

A töltési folyamat során az akkumulátor szimbóluma villog, és az akkumulátor töltöttségi állapota 10 másodpercig százalékos értékben jelenik meg.

Ha ezután 10 másodpercig újra meg akarja jeleníteni az akkumulátor töltöttségi állapotát, nyomja meg a fogantyún lévő Be/Ki gombot .

Amikor az akkumulátor teljesen feltöltődött, az akkumulátor szimbólum kb. 10 percig világít. Ezután a kijelző kikapcsol az energiatakarékosság érdekében.

A szívási folyamat során a kiválasztott **LO**, **EC** vagy **HI** teljesítményfokozat 5 másodpercig jelenik meg a kijelzőn. Rövid megszakítás után a kiválasztott teljesítményfokozat hátralévő ideje jelenik meg percben.

Ha a hátralévő idő már csak két perc, az akkumulátor szimbólum is villog.

Ha az akkumulátort hosszú ideig nem használták és lemerült, akkor a készülék biztonsági módba lép. A PowerUnit akkumulátorának töltésekor ilyenkor a kijelző csak kb. 30-60 perc elteltével reagál.

### Mellékelt tartozékok (03. ábra)

#### ① Kárpit szívófej

Tartozék kárpitozott bútorok, matracok és párnák porszívózásához.

#### ② Fugatisztító

Tartozék rések, fugák és sarkok porszívózásához.

#### ③ Szívóecset

Tartozék profillécek, díszes vagy barázdált tárgyak porszívózásához. Az ecsetfej forgatható, így mindig a legkedvezőbb helyzetbe állítható.

#### ④ Tartozéktartó a fali tartóhoz

A háromrészes tartozékszett tárolására.

A tartozéktartót felhelyezheti a fali tartóra (lásd „Üzembe helyezés” fejezet, „Tartozéktartó felhelyezése” rész).

### Tartozéktartó a szívócsőhöz (04. ábra)

Ezzel a tartozéktartóval porszívózás során a háromrészes tartozékszett 2 tartozékát magával viheti.

**Multi Floor XXL elektromos kefe**

(lásd „A készülék leírása” című részt)

 Beszorult felszívott anyagok miatti károk.  
A porszívózandó felület megkarcolódhat.  
Gondoskodjon arról, hogy az elektromos kefe alján ne legyenek beszorult durva anyagok, például szilánkok vagy kövek.

A porszívó elektromos kefével szőnyegek, szőnyegpadlók és nem érzékeny kemény padlók napi porszívózására alkalmas.

**Hardfloor Care Tool HX-HC 10 (modelltől függően) (05. ábra)**

Az elektromos kefe a Hardfloor Care finom hengerrel érzékeny keménypadló porszívózására alkalmas.

A Hardfloor Care finom henger használata esetén az elektromos kefe teljesítményfelvétele automatikusan optimális állapotra áll be, ami megváltozott üzemműködéshez vezet.

**AquaTwister HX-AT 10 felmosófej (modelltől függően)**

(lásd „A készülék leírása” című részt)

Az AquaTwister felmosófejjel a porszívó alkalmas a keménypadló napi nedves felmosására.

Tartalmaz két db AquaPads Universal HX-APU törlőkendőt, egy flakon FloorClean padlótisztítót és egy cseppfogó tálcát a felmosófej tárolására.

**Electro Compact kézi elektromos kefe HX-EC 10 (modelltől függően) (06. ábra)**

 Beszorult felszívott anyagok miatti károk.  
A porszívózandó felület megkarcolódhat.  
Gondoskodjon arról, hogy a kézi elektromos kefe alján ne legyenek beszorult durva anyagok, például szilánkok vagy kövek.

A porszívó a kézi elektromos kefével különösen az autóülések és a szőnyegpadlóval borított lépcsőfokok intenzív tisztítására alkalmas.

A legjobb tisztítási eredményt kárpított bútorokon az XL kárpit szívófej használatával éri el.

**HX-LA 10 pótakkumulátor (modelltől függően)**

Az első töltési folyamat előtt feltétlenül olvassa el az „Üzembe helyezés” című fejezet „Általános utasítások az akkumulátorhoz” című részét.

**3D4U**

A 3D4U-val a Miele ingyenes tartozékokat kínál önnek letöltésre, a 3D-nyomtatáshoz (<https://www.miele.hu/c/alkatresek-es-tartozekok-24.htm>, szerviz, 3D4U).

## Utólag vásárolható tartozékok

Javasoljuk, hogy a csomagoláson Miele logóval ellátott tartozékokat használjon. Ekkor biztos lehet benne, hogy a porszívó szívóteljesítményét optimálisan ki tudja használni és a lehető legjobb tisztítási eredményt érheti el. Kérjük, vegye figyelembe, hogy a porszívó azon zavaraira és károsodásaira, amelyek a csomagolásukon Miele logóval el nem látott tartozékok használatára vezethetők vissza, a porszívó garanciája nem terjed ki.

Ezeket a termékeket és még sok más terméket a Miele webshopban, a Miele ügyfélszolgálatánál vagy a Miele szakkereskedőknél szerezheti be.

Egyes modelleket már gyárilag felszerelték a következő tartozékok közül legalább egygel.

### FloorClean padlótisztító

Padlótisztító az AquaTwister felmosófejen való használatra.

### Univerzális kefe (HX-UB)

Könyvek, polcok és hasonló kíméletes porszívózásához.

### Fugatisztító, 21 cm (HX-CN)

Extra hosszú fugatisztító rések, fugák és sarkok porszívózásához.

### Kihúzható rugalmas XL-fugatisztító (HX-CNXL)

A rugalmas fugatisztító 60 cm-es hatótávolságával ideális a nehezen hozzáférhető helyek tisztításához.

### Tömlőhosszabbító (HX-FSH 10)

A szívási hatótávolság maximum 120 cm-rel való meghosszabbításához.

## Üzembe helyezés

### A porszívó összeszerelése

Ügyeljen arra, hogy a porszívót a lehető bekattanásig pontosan a készülék leírásában szereplők szerint szerelje össze (lásd az „Áttekintés” című fejezet „A készülék leírása” című részét).

Ha a fogantyút vagy a szívócsövet felül a PowerUnit-ra helyezi, ügyeljen arra, hogy ezek a részek **a vezetőelem mentén** a PowerUnit csatlakozóihoz csatlakozzanak (07. ábra).

### Komponensek elválasztása egymástól

- Ha el szeretné választani egymástól a komponenseket, nyomja meg a megfelelő kioldó gombot (lásd az „Áttekintés” című fejezet „A készülék leírása” című részét),

### Általános utasítások az akkumulátorhoz

Az akkumulátor kiszállítási állapotban nincs teljesen feltöltve.

Az első használat előtt teljesen töltsse fel az akkumulátort. Erre számoljon kb. 4 órát.

Az akkumulátor a maximális töltési kapacitását csak az ötödik töltést és kisütést követően éri el.

Legfeljebb 15 percig porszívózhat, ha a teljesen összeszerelt porszívót használja, és a legmagasabb teljesítményfokozatot választja.

Ha azonban a PowerUnit Solo készüléket használja, és a legkisebb teljesítményfokozatot választja, akkor akár 70 percig is porszívózhat.

Az akkumulátor töltése előtt javasoljuk, hogy a teljes kapacitás elérése érdekében merítse le teljesen az akkumulátort.

A töltést kizárólag zárt, száraz és jól szellőző helyiségben végezze. Az akkumulátor és a töltő nem érintkezhet folyadékkal vagy szennyeződéssel.

### Akkumulátor behelyezése (08. ábra)

- Tolja be az akkumulátort a vezetőelem mentén, amíg az a helyére nem kattant a PowerUnit-ban.

A porszívó első használata előtt feltétlenül végezze el az akkumulátor kezdeti aktiválását a PowerUnit-ban.

### Az akkumulátor tárolása és töltése függőleges állapotban (09. ábra)

Az akkumulátor első töltési folyamata előtt feltétlenül olvassa el az „Általános utasítások az akkumulátorhoz“ című részt.

- Válassza ki a **PowerUnit alulra** szerelésének lehetőségét az alábbiakban.
- Döntse előre a porszívót a kiegyensúlyozott állóhelyzethez, amíg az elektromos kefe csatlakozócsonkja egyértelműen nem reteszeli.
- Dugja be a mellékelt töltőkábel töltődugóját az akkumulátor alján lévő töltőcsatlakozóba.
- Csatlakoztassa a töltőt egy hálózati konnektorba.

A töltés megkezdődik, az akkumulátor szimbólum villog.

### Az akkumulátor tárolása és töltése a fali tartóban (10. ábra)

Az akkumulátor első töltési folyamata előtt feltétlenül olvassa el az „Általános utasítások az akkumulátorhoz“ című részt.

### Hely kiválasztása

A fali elhelyezés esetén szüksége van egy alkalmas helyre egy szabad hálózati konnektor közelében.

A porszívó kiválasztott összeszerelésétől függően válassza a 45 vagy 98 cm-es távolságot a szerelőlemez alsó szélétől a padlóig (11. ábra).

Ügyeljen arra, hogy ne sértse meg a falban futó kábeleket.

### Falra szerelés

A mellékelt fali tartó hátoldalához csavarzsákkal ellátott szerelőlemez van rögzítve.

- Vegye le a csavarzsákat.
- Nyomja meg a kioldógombot a fali tartó alsó oldalán (12. ábra).
- Lefelé húzva távolítsa el a szerelőlemezt (13. ábra).

### Rögzítse a szerelőlemezt a falra (14. ábra)

A csavarzsákban két db dugó és két db T20-as TORX csavar található. Szüksége van még egy akkus csavarhúzóra vagy fúróra (a fúró átmérője 6 mm).

- Rögzítse a szerelőlemezt a falra.

### Töltőkábel rögzítése a fali tartóban (15., 16. + 17. ábra)

A fali tartó alsó oldalán egy kábelrekesz található.

- Nyomja meg a fali tartó alján található két kioldógombot, és vegye le a fedelét (15. ábra).
- Csatlakoztassa a mellékelt töltőkábel töltődugóját felülről a nyílásba (16. ábra).

- Helyezze a töltőkábelt a kábelvezetésbe (16. ábra).
- Helyezze vissza a fedelet, és reteszelve be a kábelrekeszt (17. ábra).

### Tartozéktartó felhelyezése(18. ábra) (igény esetén)

- Helyezze a tartozéktartót a fali tartóra ütközésig.

### Fali tartó felhelyezése

- Nyomja a fali tartót felülről a szelőlappra, amíg az hallhatóan a helyére nem kattan (19. ábra).
- Helyezze be az összeszerelt porszívót az akkumulátorral együtt a fali tartóba felülről (20. ábra).
- Csatlakoztassa a töltőt a hálózati konnektorba.

A töltés megkezdődik, az akkumulátor szimbólum villog.

### Rögzítse a törlőkendőket az AquaTwister felmosófejéhez (modelltől függően) (21. ábra)

- Nyomja a mellékelt törlőkendőket hátrazottan és pontosan az AquaTwister felmosófej alsó oldalára.

### Töltse meg az AquaTwister felmosófej tartályát (modelltől függően) (22., 23. + 24. ábra)

- Nyomja meg az AquaTwister felmosófej belső kioldógombját, és vegye ki a tartályt (22. ábra).
- Helyezze a tartályt sík felületre, az aljával felfelé.
- Nyissa ki a gumikupakot, és töltse fel a tartályt először 20 ml padlótisztítóval, majd maximum 260 ml vízzel (23. ábra).

**Tanács:** A FloorClean padlótisztító kupakján 20 ml-es adagolási segítség található.

- Zárja le a tartályt, és nyomja le körben erősen a gumitömítést.
- Helyezze a tartály ajtózsanérjait ferdén az AquaTwister felmosófejre, és nyomja le a tartályt, amíg hallhatóan a helyére nem kattan (24. ábra).

### Kezelés

#### Szívási folyamat elindítása (25. ábra)

- Ha az akkumulátort a fali tartóban töltötte, távolítsa el a porszívót a fali tartóból.
- Ha az akkumulátort közvetlenül töltötte, húzza ki az akkumulátor alján lévő töltődugót a töltőcsatlakozóból.

**Tanács:** A legjobb takarítási eredményt akkor éri el, ha minden bekapcsolás előtt elindítja a ComfortClean öntisztító funkciót (lásd a „Tisztítás és ápolás“ fejezet „A ComfortClean öntisztító funkció aktiválása“ részét).

- Nyomja meg a fogantyún található be/kikapcsoló gombot .

A porszívó az akkumulátor feltöltésénél a közepes teljesítményfokozatnál (**EC** jelző) kapcsol be.

- Szükség esetén válasszon másik teljesítményfokozatot .

- LO** Low-Mode – legalacsonyabb teljesítményfokozat enyhe szennyeződésekhez
- EC** Eco-Mode – közepes teljesítményfokozat normál szennyeződésekhez
- HI** High-Mode – legmagasabb teljesítményfokozat erős szennyeződésekhez

A szívóteljesítmény átmeneti növeléséhez 10 másodpercre kiválaszthatja a Boost-Mode funkciót . Öt másodperces lehűlés után ez a teljesítménynövelés ismét kiválasztható.

A szívóteljesítmény csökkentésével csökkenti az elektromos kefe tolóerejét.

Minden teljesítményfokozaton aktiválódik egy padlóburkolat-felismerés. A felülettől és a használt hengertől függetlenül az elektromos kefe teljesítményfelvétele automatikusan optimális állapotra áll be, ami megváltozott üzemmódokhoz vezethet.

## Hasznos információk

### Tisztítási tippek

**Tanács:** Ha lépcsőfokokat vagy autósüléseket szeretne kényelmesen porszívózni, mellőzze a szívócsövet.

**Tanács:** Ha mennyezetet szeretne porszívózni, ne használja az elektromos kefét.

**Tanács:** Ha egyszerre nagyobb mennyiségű durva anyagot kíván felszívni, használja a PowerUnit Solo felépítési koncepciót (lásd az „Áttekintés” című fejezet „A porszívó összeszerelési lehetőségei” című részét).

### Kikapcsolási funkció rövid porszívózási szünetekhez

 Sérülésveszély a felboruló porszívó miatt.

A kikapcsolási funkciót csak a porszívó alján lévő PowerUnit-tal együtt használja.

Ne használja a kikapcsolási funkciót, ha a porszívó ferde felületen, pl. egy rámpán van.

- Döntse előre a porszívót, amíg az elektromos kefe csatlakozócsonkjá egyértelműen nem reteszeli.

A porszívó biztonságosan áll, az elektromos kefe kikapcsol és az akkumulátor kímélésre kerül.

Amikor kireteszeli az elektromos kefe csatlakozócsonkját, az elektromos kefe újra bekapcsol.

### Felmosási folyamat elindítása az AquaTwister felmosófejjel (modelltől függően)

- Csatlakoztassa a feltöltött AquaTwister felmosófejet, a törlőkendővel együtt a porszívóhoz.
- Nyomja meg a fogantyún található be/kikapcsoló gombot  (25. ábra).

A készülék felismeri az AquaTwister felmosófejet, és a két törlőkendő elkezd forogni. A kijelzőn megjelenik az **1** szimbólum, a készülék enyhén benedvesíti a padlót.

- Válassza ki a nedvesítési szintet .

**0. szint** nedvesítés nélkül

**1. szint** enyhe nedvesítés

**2. szint** erős nedvesítés

Nagyon erős nedvesítést érhet el 30 másodperc alatt, ha kiválasztja a Boost-Mode funkciót .

A folyamat megjelenik a kijelzőn.

A nedvesítést bármikor leállíthatja manuálisan a gomb ismételt megnyomásával.

## Tisztítás és ápolás

### A porszívó és tartozékainak ápolása

 Sérülésveszély a forgó kefehenger miatt.

A forgó kefehengerrel megsértheti magát.

Kapcsolja ki a porszívót minden ápolás előtt. Ehhez nyomja meg a fogantyún található be-/kikapcsoló gombot .

 A hálózati feszültség áramütést okozhat.

A töltőkészülékbe jutó nedvesség az áramütés veszélyét hordozza magában.

Soha ne merítse vízbe a töltőkészüléket.

- A porszívót és annak minden műanyag tartozékát egy kereskedelemben beszerezhető műanyagtisztítóval ápolhatja.

 A nem megfelelő tisztítószer károsíthatják a felületet.

Minden felület érzékeny a karcolásra. Minden felület elszíneződhet vagy megváltozhat, ha nem megfelelő tisztítószerekkel kerül érintkezésbe.

Ne használjon súrolószert, üvegtisztítót vagy univerzális tisztítószert, sem pedig olajtartalmú ápolószert.

### Szűrőrendszer (26. ábra)

- ① Finompor-szűrő (HX-FSF-2)
- ② Előszűrő
- ③ Portartály
- ④ Portartály fedele

### A ComfortClean öntisztító funkció használata (27. ábra)

A portartály minden kiürítése előtt és a szívóteljesítmény csökkenése esetén indítsa el a finompor-szűrő közbenső tisztítását.

Ezáltal a porszívó azonnal ismét eléri a lehető legjobb tisztítási eredményt.

- Fordítsa el a finompor-szűrőt a portartály fedelében 3-szor 180°-kal az óramutató járásával ellentétes irányba. Ehhez használja a mélyedéseket.

A forgatáskor olyan kattogó zajt hall, ami a ComfortClean öntisztító funkció normál működéséhez tartozik.

### A portartály ürítése (28.–32. ábra)

Legkésőbb akkor ürítse ki a portartályt, amikor a por eléri a **MAX** jelzést.

- Fordítsa az előszűrőt a nyíl irányába, az első ütközésig. Ehhez használja a szürke fogantyúfelületet (28. ábra).
- Távolítsa el a portartályt felfelé a PowerUnit egységből (29. ábra).

Ha a portartály nem tartalmaz a háztartási szemétkbe nem dobható anyagot, akkor a tartalmát kidobhatja a háztartási szemétkbe.

- A portartályt tartsa olyan közel a szemeteshez, hogy a lehető legkevesebb por kavarodjon fel.
- Fordítsa az előszűrőt a nyíl irányába, a következő ütközésig. Ehhez használja a szürke fogantyúfelületet (30. ábra).

A portartály fedele kinyílik és a por kihullik (31. ábra).

Ha nem esnek ki a porcicák, a haj vagy a durva anyagok, vegye ki az előszűrőt felfelé (lásd a következő „Finompor-szűrő és előszűrő tisztítása“ részt).

- Fordítsa vissza az előszűrőt az eredeti helyzetébe.
- Zárja le a portartály fedelét az észrevehető reteszelődésegig.
- Helyezze a portartályt pontosan a PowerUnit fűvókára felülről a vezetőelem mentén, amíg a portartály be nem pattan a helyére (32. ábra).

### Portartály megtisztítása (szükség esetén)

- Tisztítsa meg a portartályt vízzel és enyhe kézi mosogatószerrel.
- A portartályt gondosan szárítsa meg.

### A finompor-szűrő és az előszűrő tisztítása (33–36. ábra)

Legalább 3 havonta tisztítsa meg alapon mindkét szűrőt.

A tisztítási folyamatok során feltétlenül tartsa magát a leírt sorrendhez.

- Vegye ki és ürítse a portartályt.
- Forgassa tovább az előszűrőt az ütközön túlra, amíg a nyílhegyek egymás felé mutatnak a felső ① (33. ábra) oldalon.
- Vegye ki az előszűrőt felfelé a portartályból ② (33. ábra).
- Fordítsa el a finompor-szűrőt 10-szer 180°-kal az óramutató járásával ellentétes irányba. Ehhez használja a mélyedéseket (27. ábra).

A ComfortClean tisztítófunkció normál működéséhez tartozó üzemi zaj keletkezik.

- Fordítsa el a finompor-szűrőt az óramutató járásával megegyező irányba. Ehhez használja a mélyedéseket (34. ábra).
- Vegye ki a finompor-szűrőt (34. ábra).

 Tisztítási hibák okozta károk.

A finompor-szűrő megsérülhet, és elveszítheti hatékonyságát.

A finompor-szűrőt ne belülről és ne vízzel tisztítsa. A tisztításhoz ne használjon éles vagy hegyes tárgyakat. Ne kefélje le a finompor-szűrőt.

- Tartsa a finompor-szűrőt egy szemetesvödör fölé.
- Óvatosan ütögesse ki a finompor-szűrőt a gumírozott alsó szélénél fogva.
- Fordítsa el kissé a finompor-szűrőt, hogy a szennyeződések mindenhol eltávolíthatóak.

 Tisztítási hibák okozta károk.

Az előszűrő megsérülhet, és elveszítheti a hatását.

Az előszűrőt ne tisztítsa vízzel. A tisztításhoz ne használjon éles vagy hegyes tárgyakat.

- Tisztítsa meg az előszűrőt a mellékelt szívóecsettel vagy száraz törlőkendővel.
- Helyezze a finompor-szűrőt az előszűrőbe, és ütközésig nyomja le a finompor-szűrő kerek fedelét.

Ahhoz, hogy továbbra is a lehető legjobb tisztítási eredményt érje el, kb. 3 év után cserélje ki a finompor-szűrőt (HX FSF-2).

- Tegye be az előszűrőt a portartályba (35. ábra).
- Mozgassa a két nyílhegyet egymás felé, és rögzítse az előszűrőt a kiindulási helyzetben (36. ábra).
- Csukja be a portartály fedelét, és helyezze vissza a portartályt a PowerUnit csatlakozójára (32. ábra).

### **Elektromos kefe/kézi elektromos kefe (modelltől függően) tisztítása (37. ábra)**

- Válassza le az elektromos kefét/kézi elektromos kefét a porszívóról.
- Fektesse az elektromos kefét/kézi elektromos kefét az alsó felével felfelé egy tiszta, sík felületre.
- Vágja el a szálakat és a haját ollóval. Az olló vezetéséhez egy vezetőhornyot alakítottak ki a kefehengeren.

A levágott szálak és haj a következő szívási folyamat során felszívódik.

Erős szennyeződés vagy elzáródás esetén kiveheti és megtisztíthatja az elektromos kefe kis futókerekeit. A kivételhez használjon lapos csavarhúzó.

### **Kefehenger kivétele az elektromos keféből/Hardfloor Care Tool puha henger behelyezése (modelltől függően) (38. ábra)**

Vegye ki a kefehengert az elektromos keféből, hogy eltávolíthassa a makacs szennyeződéseket, valamint megtisztíthassa az elektromos kefe belsejét, vagy behelyezhesse a Hardfloor Care Tool-t.

- Nyissa ki a fedelet úgy, hogy a  szimbólum láthatóvá váljon ①.
- Forgassa felfelé a fedelet, ameddig csak lehet ②.
- Vegye ki a kefehengert ③.
- Vegye le a kefehenger fogantyúját, ha erős szennyeződéseket tapasztal ④.
- Tisztítsa meg a kefehengert és a kefehenger fogantyúját, és távolítsa el az elakadt szennyeződéseket az elektromos kefe belsejéből.
- Szerelje össze az elektromos kefét fordított sorrendben.

### **Vegye ki a kefehengert a kézi elektromos keféből (modelltől függően) (39. ábra)**

Vegye ki a kefehengert a kézi elektromos keféből, hogy eltávolíthassa a makacs szennyeződéseket, valamint megtisztíthassa a kézi elektromos kefe belsejét.

- Egy érmével oldja ki az alsó oldalon lévő kefehengert, és fordítsa előre az oldalsó fedelet.
- Vegye ki a fedelet a kefehengerrel együtt.
- Tisztítsa meg a kefehengert, és távolítsa el a makacs szennyeződéseket a kézi elektromos kefe belsejéből.
- Szerelje össze a kézi elektromos kefét fordított sorrendben.

### **Az akkumulátor cseréje**

Tartson készenlétben egy eredeti Miele APO3/APO4 (HX-LA) Li-ion akkumulátort.

Vegye figyelembe a speciális utasításokat az akkumulátorokra és hulladékkezelésükre vonatkozólag a „Biztonsági utasítások és figyelmeztetések“, a „Fenntarthatóság és környezetvédelem“ és az „Üzembe helyezés“ fejezetekben („Általános utasítások az akkumulátorhoz“ rész).

### **Az AquaTwister felmosófej tartályának tisztítása (modelltől függően)**

Üritse ki a tartályt minden padlótisztítás után. Szükség esetén tisztítsa meg a tartályt.

- Tisztítsa meg a tartályt vízzel és enyhe kézi mosogatószerrel.
- Alaposan szárítsa meg a tartályt.

### **Az AquaTwister felmosófej törlőkendőinek tisztítása (modelltől függően)**

- Tisztítsa meg a törlőkendőket az ápolási címke szerint.

## Problémák elhárítása

A legtöbb üzemzavart és hibát ön is el tudja hárítani. Sok esetben időt és költséget takaríthat meg, mivel nem kell hívnia az ügyfélszolgálatot.

A [www.miele.hu/support/customer-assistance](http://www.miele.hu/support/customer-assistance) oldalon tájékozódhat a zavarok önálló elhárításának módjáról. Alternatívaként olvassa be a QR-kódot.



**⚠** Sérülésveszély a forgó kefehenger miatt.

A forgó kefehengerrel megsérítheti magát.

A porszívót minden probléma elhárítása előtt kapcsolja ki. Ehhez nyomja meg a fogantyún található be-/kikapcsoló gombot .

Probléma	Ok és elhárítás
<b>Az akkumulátor szimbólum gyors villogása</b>	Az akkumulátor nincs megfelelően feltöltve. <ul style="list-style-type: none"> <li>■ Az akkumulátort pontosan a jelen használati útmutatóban leírtak szerint töltsse fel.</li> </ul>
<b>Két szimbólum megjelenése felváltva a kijelzőn</b>	„Szívócsatorna elzáródása” hiba <ul style="list-style-type: none"> <li>■ Válasszon ki egy alacsonyabb teljesítményfokozatot.</li> <li>■ Ellenőrizze és tisztítsa meg az összes szívócsatornát.</li> </ul>
<b>F 1</b>	„Fogantyú nem ismerhető fel” hiba <ul style="list-style-type: none"> <li>■ Távolítsa el a fogantyút, majd pontosan helyezze vissza, a hallható bekattanásig.</li> <li>■ Vegye ki az akkumulátort, várjon 10 másodpercet, majd helyezze vissza az akkumulátort.</li> </ul>
<b>F 2</b>	„A motor túlmelegedése” hiba <ul style="list-style-type: none"> <li>■ Ürítse ki és tisztítsa meg a porgyűjtő tartályt, az előszűrőt és a finompor-szűrőt.</li> <li>■ Vegye ki az akkumulátort, várjon 10 másodpercet, majd helyezze vissza az akkumulátort.</li> <li>■ Várjon kb. 30 percet, mielőtt újra bekapcsolja a porszívót.</li> </ul>
<b>F 4</b>	„Az akkumulátor túlmelegedése” vagy „Az akkumulátort nem lehet felismerni” hiba <ul style="list-style-type: none"> <li>■ Várjon kb. 30 percet, mielőtt újra bekapcsolja a porszívót.</li> <li>■ Helyezzen be egy eredeti Miele APO3/APO4 (HX-LA 10) típusú Li-ion akkumulátort.</li> </ul>

Probléma	Ok és elhárítás
F 5	Belső rendszerhiba <ul style="list-style-type: none"> <li>■ Vegye ki az akkumulátort, várjon 10 másodpercet, majd helyezze vissza az akkumulátort és töltsse fel.</li> </ul>
	„Elektromos kefe eltömődése” hiba <ul style="list-style-type: none"> <li>■ Válasszon ki egy alacsonyabb teljesítményfokozatot.</li> <li>■ Tisztítsa meg az elektromos kefét.</li> <li>■ Makacs szennyeződések esetén vegye ki a kefehengert az elektromos keféből. Tisztítsa meg a kefehengert és az elektromos kefe belsejét.</li> </ul>
	„Az AquaTwister felmosófej elakadása” hiba (modelltől függően) <ul style="list-style-type: none"> <li>■ Kisebb nyomással folytassa a felmosást.</li> <li>■ Tisztítsa meg a törlőkendőket.</li> </ul>

Probléma	Ok és elhárítás
<b>Bekapcsolásakor a por-szívó nem indul el.</b>	Nincs behelyezve akkumulátor, vagy nem helyesen lett behelyezve. <ul style="list-style-type: none"> <li>■ Helyezze be az akkumulátort, vagy ellenőrizze, hogy az akkumulátor megfelelően van-e behelyezve.</li> </ul>
	Az akkumulátor biztonsági üzemmódban van. <ul style="list-style-type: none"> <li>■ Indítsa el a töltési folyamatot.</li> </ul>
	Az akkumulátor nincs megfelelően feltöltve. <ul style="list-style-type: none"> <li>■ Az akkumulátort pontosan a jelen használati útmutatóban leírtak szerint töltsse fel.</li> </ul>
	Nem eredeti Miele akkumulátort helyeztek be. <ul style="list-style-type: none"> <li>■ Helyezzen be egy eredeti Miele AP03/AP04 (HX-LA 10) típusú Li-ion akkumulátort.</li> </ul>
	Az akkumulátor első töltési folyamatát a PowerUnit-on kívül végezték el. <ul style="list-style-type: none"> <li>■ Az akkumulátor bekapcsolása érdekében feltétlenül hajtsa végre ezt az első töltési folyamatot a PowerUnit-ban.</li> </ul>
	A töltődugó még be van dugva. <ul style="list-style-type: none"> <li>■ Húzza ki az akkumulátor alján a töltődugót a töltőaljzatból.</li> </ul>

Probléma	Ok és elhárítás
<b>A kefehenger nem forog.</b>	Az elektromos kefe/kefehenger szennyezett. <ul style="list-style-type: none"> <li>■ A makacs szennyeződések eltávolításához távolítsa el a szálakat és a haját ollóval, és vegye ki a kefehengert.</li> </ul>
<b>A tisztítási teljesítmény csökken.</b>	A finompor-szűrő/az előszűrő elszennyeződött. <ul style="list-style-type: none"> <li>■ Használja a ComfortClean öntisztító funkciót.</li> <li>■ Alaposan tisztítsa meg mindkét szűrőt.</li> </ul>
	A finompor-szűrő kopott. <ul style="list-style-type: none"> <li>■ Helyezzen be új HX FSF-2 finompor-szűrőt.</li> </ul>
<b>Az elektromos kefe magától kikapcsol.</b>	Az elektromos kefe túlterhelt, például hosszú szálú szőnyeg esetén. <ul style="list-style-type: none"> <li>■ Kapcsolja ki a porszívót, majd csökkentett szívóteljesítmény mellett kapcsolja ismét be.</li> </ul>
	A <b>PowerUnit alulra</b> szerelésű kikapcsolási funkciót választotta. <ul style="list-style-type: none"> <li>■ Oldja ki az elektromos kefe csatlakozócsonkját.</li> </ul>
<b>A porszívó magától kikapcsol.</b>	A porszívó túl van terhelve. <ul style="list-style-type: none"> <li>■ Kapcsolja ki a porszívót, majd kapcsolja ismét be.</li> </ul>
<b>Az üzemelési zaj megváltozik a porszívózásakor.</b>	A felülettől és a használt kefehengertől függően az elektromos kefe teljesítményfelvétele automatikusan optimális állapotra áll be. <ul style="list-style-type: none"> <li>■ A zaj a porszívó normál működéséhez tartozik.</li> </ul>
	A Boost-Mode üzemmód funkciót választotta ki. <ul style="list-style-type: none"> <li>■ A zaj a teljesítményfokozó normál működésének része.</li> </ul>
<b>A porszívó felbillen.</b>	A <b>PowerUnit felülre</b> szerelését választotta. <ul style="list-style-type: none"> <li>■ Válassza a <b>PowerUnit alulra</b> szerelést.</li> </ul>
<b>Az AquaTwister felmosófej (modelltől függően) szabálytalanul forog.</b>	A törlőkendők egyenetlenül vannak felhelyezve. <ul style="list-style-type: none"> <li>■ Nyomja fel a törlőkendőket határozottan és pontosan.</li> </ul>

## Ügyfélszolgálat

### Kapcsolatfelvétel üzemzavarok esetén

Az olyan meghibásodások esetén, amelyet saját maga nem tud elhárítani, kérjük értesítse a Miele szaktereskedőjét vagy a Miele Ügyfélszolgálatát.

A Miele Ügyfélszolgálatának elérhetőségeit ennek a dokumentumnak a végén találja.

### **Garancia**

További ország specifikus információkat a garancia feltételekről a Miele Ügyfélszolgálatánál kaphat.

## pl - Spis treści

<b>Wskazówki bezpieczeństwa i ostrzeżenia</b> .....	<b>94</b>	Mocowanie płyty montażowej na ścianie .....	112
Wskazówki bezpieczeństwa i ostrzeżenia dotyczące akumulatora AP03/AP04 i ładowarki LG02/LG04 .....	100	Mocowanie przewodu ładującego w uchwycie ściennym .....	112
<b>Odpowiedzialność i ochrona środowiska naturalnego</b> .....	<b>105</b>	Zakładanie uchwytu na akcesoria (w razie potrzeby) .....	112
<b>Wprowadzenie</b> .....	<b>106</b>	Zakładanie uchwytu ściennego .....	112
Opis urządzenia .....	106	Mocowanie nakładek mopujących na przystawce mopującej AquaTwister (w zależności od modelu) .....	112
<b>Wprowadzenie</b> .....	<b>108</b>	Napełnianie zbiornika przystawki mopującej AquaTwister (w zależności od modelu) .....	113
Odesłania do ilustracji .....	108	<b>Obsługa</b> .....	<b>113</b>
3 możliwości konfiguracji odkurzacza .....	108	Uruchamianie zasysania .....	113
Funkcja wskazań na wyświetlaczu ..	108	Dobre wiedzieć .....	113
Wyposażenie dostarczone z urządzeniem .....	109	Wskazówki dotyczące czyszczenia .....	113
Uchwyt na akcesoria do rury ssącej .....	109	Funkcja odstawiania na czas krótkich przerw w odkurzaniu .....	114
Elektroszczotka Multi Floor XXL .....	109	Rozpoczynanie procesu mopowania za pomocą przystawki mopującej AquaTwister (w zależności od modelu) .....	114
Miękki wałek Hardfloor Care HX-HC 10 (w zależności od modelu) ...	109	<b>Czyszczenie i konserwacja</b> .....	<b>114</b>
Przystawka mopująca AquaTwister HX-AT 10 (w zależności od modelu)	109	Pielęgnacja odkurzacza i elementów wyposażenia .....	114
Ręczna elektroszczotka Electro Compact HX-EC 10 (w zależności od modelu) .....	110	System filtrowania .....	115
Dodatkowy akumulator HX-LA 10 (w zależności od modelu) .....	110	Korzystanie z funkcji samoczyszczenia ComfortClean .....	115
3D4U .....	110	Opróżnianie pojemnika na kurz .....	115
Akcesoria dodatkowe .....	110	Czyszczenie pojemnika na kurz (w razie potrzeby) .....	116
<b>Pierwsze uruchomienie</b> .....	<b>111</b>	Czyszczenie filtra pyłu i filtra wstępnego .....	116
Składanie odkurzacza .....	111	Czyszczenie elektroszczotki/ręcznej elektroszczotki (w zależności od modelu) .....	117
Rozłączanie komponentów .....	111	Wyjmowanie wałka szczotkowego z elektroszczotki / wkładanie miękkiego wałka Hardfloor Care (w zależności od modelu) .....	117
Ogólne wskazówki dotyczące akumulatora .....	111		
Wkładanie akumulatora .....	111		
Przechowywanie i ładowanie akumulatora w pozycji pionowej .....	111		
Przechowywanie i ładowanie akumulatora w uchwycie ściennym .....	112		
Wybór miejsca .....	112		
Montaż na ścianie .....	112		

Wyjmowanie wałka szczotkowego z ręcznej elektroszczotki (w zależności od modelu) .....	117
Wymiana akumulatora .....	117
Czyszczenie zbiornika przystawki mopującej AquaTwister (w zależności od modelu) .....	118
Czyszczenie nakładek mopujących do przystawki mopującej AquaTwister (w zależności od modelu) .....	118
<b>Usuwanie problemów .....</b>	<b>119</b>
<b>Serwis .....</b>	<b>122</b>
Kontakt w przypadku wystąpienia usterki .....	122
Gwarancja .....	122

## pl - Wskazówki bezpieczeństwa i ostrzeżenia

Ten odkurzacz spełnia wymagania obowiązujących przepisów bezpieczeństwa. Nieprawidłowe użytkowanie może doprowadzić do wyrządzenia szkód osobowych i materialnych.

Przed pierwszym użyciem odkurzacza przeczytać instrukcję użytkowania. Instrukcja ta zawiera ważne wskazówki dotyczące bezpieczeństwa, obsługi oraz czyszczenia i konserwacji odkurzacza. Dzięki temu można uniknąć zagrożeń i uszkodzeń.

Zgodnie z normą IEC 60335-1 firma Miele wyraźnie zwraca uwagę na to, że należy koniecznie przeczytać rozdział „Pierwsze uruchomienie”, jak również wskazówki bezpieczeństwa i ostrzeżenia oraz bezwzględnie się do nich stosować.

Firmy Miele nie można pociągnąć do odpowiedzialności za szkody, które zostaną spowodowane przez nieprzestrzeganie tych wskazówek.

Instrukcję użytkowania należy zachować do późniejszego wykorzystania i przekazać ewentualnemu następnemu posiadaczowi wraz z urządzeniem.

Wyłączać odkurzacz po każdym użyciu, przed każdą zmianą wyposażenia, przed każdym czyszczeniem, konserwacją i usuwaniem problemów. W tym celu użyć przycisku Wł./Wył. na uchwycie.

### **Użytkowanie zgodne z przeznaczeniem**

▶ Ten odkurzacz jest przeznaczony do codziennego odkurzania dywanów, wykładzin podłogowych i niewrażliwych podłóg twardych.

W połączeniu z przystawką mopującą AquaTwister (w zależności od modelu) odkurzacz ten nadaje się do codziennego wycierania twardych podłóg na mokro.

Przestrzegając wskazówek producenta okładziny podłogowej, dotyczących czyszczenia i pielęgnacji.

▶ Ten odkurzacz nie jest przeznaczony do użytkowania na wolnym powietrzu.

▶ Ten odkurzacz jest przeznaczony do stosowania w gospodarstwie domowym i w otoczeniu domowym. Ten odkurzacz nie nadaje się do prac budowlanych.

▶ Ten odkurzacz jest przeznaczony do stosowania na wysokościach do 4000 m n.p.m.

▶ Używać odkurzacza wyłącznie do odkurzania na sucho. Nie wolno odkurzać ludzi i zwierząt. Wszelkie inne zastosowania, niedozwolone przebudowy i modyfikacje są niedozwolone.

▶ Osoby (w tym dzieci), które ze względu na upośledzenie psychiczne, umysłowe lub fizyczne czy też brak doświadczenia lub niewiedzę nie są w stanie bezpiecznie obsługiwać odkurzacza, nie mogą używać tego odkurzacza bez nadzoru lub wskazań osoby odpowiedzialnej.

### **Dzieci w gospodarstwie domowym**

▶ Niebezpieczeństwo zadławienia! Podczas zabawy materiałami opakowaniowymi (np. folią) dzieci mogą się nimi owinąć lub zadzierzgnąć je na głowie i się udusić. Trzymać materiały opakowaniowe z daleka od dzieci.

▶ Dzieci poniżej 8 roku życia należy trzymać z daleka od urządzenia, chyba że są pod stałym nadzorem.

## pl - Wskazówki bezpieczeństwa i ostrzeżenia



---

- ▶ Dzieciom powyżej 8 lat wolno używać urządzenia bez nadzoru tylko wtedy, gdy jego obsługa została im objaśniona w takim stopniu, że mogą bezpiecznie z niego korzystać. Dzieci muszą być w stanie rozpoznać i zrozumieć możliwe zagrożenia wynikające z nieprawidłowej obsługi.
- ▶ Dzieci nie mogą przeprowadzać zabiegów czyszczenia lub konserwacji odkurzacza bez nadzoru.
- ▶ Proszę nadzorować dzieci przebywające w pobliżu urządzenia. Nigdy nie pozwalać dzieciom na zabawy urządzeniem.
- ▶ Dopilnować, aby dzieci nie miały kontaktu z detergencem. Detergenty mogą spowodować ciężkie podrażnienia skóry i poważne uszkodzenia oczu. Detergenty mogą być przyczyną poparzeń w obrębie ust i górnych dróg oddechowych lub spowodować zadławienie. Dlatego przystawkę mopującą AquaTwister (w zależności od modelu) należy trzymać poza zasięgiem dzieci. Jeśli dziecko weźmie detergent do ust, należy natychmiast udać się z nim do lekarza.
- ▶ Niebezpieczeństwo oparzenia/poparzenia gorącą wodą podczas używania przystawki mopującej AquaTwister (w zależności od modelu). Skóra dzieci jest wrażliwa na wysokie temperatury. Dzieciom należy uniemożliwić kontakt z gorącymi elementami odkurzacza lub gorącą wodą.

### Bezpieczeństwo techniczne

- ▶ Skontrolować odkurzacza i wszystkie elementy wyposażenia przed użyciem pod kątem widocznych uszkodzeń. Nie używać uszkodzonego odkurzacza ani uszkodzonych elementów wyposażenia.

## pl - Wskazówki bezpieczeństwa i ostrzeżenia

- ▶ Należy porównać dane przyłączeniowe podane na tabliczce znamionowej ładowarki (napięcie sieciowe i częstotliwość) z parametrami sieci elektrycznej. Dane te koniecznie muszą być zgodne. Ładowarka bez żadnych modyfikacji może być zasilana prądem o częstotliwości 50 Hz lub 60 Hz.
- ▶ Odkurzacz jest zasilany prądem o napięciu 25,2 V. Jest to urządzenie klasy ochronności II,  zaprojektowane konstrukcyjnie w klasie ochronności III . Oznacza to, że w tym urządzeniu ochrona przed porażeniem elektrycznym jest realizowana przez podłączenie do bezpiecznie niskiego napięcia i nie są w nim wytwarzane napięcia wyższe niż napięcie bezpieczne. Ładowanie odkurzacza odbywa się poprzez ładowarkę w klasie ochronności II .
- ▶ Gniazdo zasilające musi być zabezpieczone bezpiecznikiem o wartości 16 A lub 10 A.
- ▶ Elektroszczotka Miele Multi Floor XXL, ręczna elektroszczotka Miele Electro Compact (w zależności od modelu) oraz nakładka mopująca AquaTwister (w zależności od modelu) to napędzane mechanicznie urządzenia dodatkowe, przeznaczone specjalnie do tego odkurzacza Miele. Używanie odkurzacza z inną elektroszczotką/ręczną elektroszczotką firmy Miele jest niedozwolone ze względów bezpieczeństwa. Używanie odkurzacza z elektroszczotką/ręczną elektroszczotką lub przystawką mopującą innego producenta ze względów bezpieczeństwa jest niedozwolone.
- ▶ Przed rozpoczęciem użytkowania i przy odkurzaniu należy się upewnić, że spód elektroszczotki Multi Floor XXL i spód ręcznej elektroszczotki Electro Compact (w zależności od modelu) są wolne od zakleszczonych większych odpadków.

## pl - Wskazówki bezpieczeństwa i ostrzeżenia

---

- ▶ Przechowywać odkurzacz i wszystkie elementy wyposażenia przy temperaturze otoczenia z zakresu od 0 °C do 45 °C.
- ▶ Naprawa odkurzacza podczas okresu gwarancyjnego może zostać przeprowadzona wyłącznie przez autoryzowany serwis, ponieważ w przeciwnym razie w przypadku późniejszych uszkodzeń zostaje wyłączona odpowiedzialność gwarancyjna.
- ▶ Naprawy powinny być przeprowadzane wyłącznie przez fachowców autoryzowanych przez firmę Miele. Nieprawidłowo przeprowadzone naprawy mogą być przyczyną poważnych zagrożeń dla użytkownika.

### **Prawidłowe użytkowanie**

- ▶ Nie używać odkurzacza bez pojemnika na kurz, filtra wstępnego i filtra pyłu.
- ▶ Chronić odkurzacz przed kontaktem z otwartym ogniem lub innym źródłem ciepła. Nie rozgrzewać odkurzacza. Nie narażać odkurzacza na bezpośrednie nasłonecznienie.
- ▶ Nie odkurzać płynów.  
Dywany i wykładziny dywanowe czyszczone na mokro lub przy użyciu piany należy pozostawić przed odkurzaniem do całkowitego wyschnięcia.  
W przypadku zauważenia wilgoci w pojemniku na kurz natychmiast wyłączyć odkurzacz. Przed ponownym uruchomieniem odkurzacza wykonać czynności opisane w rozdziale „Czyszczenie i konserwacja”.
- ▶ Nie dotykać obracającego się walca szczotkowego elektroszczotki Multi Floor XXL i ręcznej elektroszczotki Electro Compact (w zależności od modelu).
- ▶ Nie odkurzać elektroszczotką Multi Floor XXL i ręczną elektroszczotką Electro Compact (w zależności od modelu) w pobliżu głowy.
- ▶ Unikać zbliżania ssawek do głowy.

## pl - Wskazówki bezpieczeństwa i ostrzeżenia

---

- ▶ Nie zasysać rozżarzonych lub płonących przedmiotów, jak np. niedopałków lub pozornie wygasłego popiołu ew. węgla.
- ▶ Nie odkurzać pyłu z tonera. Toner, używany np. w drukarkach lub kopiarkach, może przewodzić prąd elektryczny.
- ▶ Nie zasysać materiałów lub gazów łatwopalnych lub wybuchowych ani nie odkurzać w miejscach, gdzie są one składowane.
- ▶ Podczas korzystania z przystawki mopującej AquaTwister (w zależności od modelu) przestrzegać następujących wskazówek:
  - Używać wody wodociągowej o temperaturze maksymalnie 60°C.  
Bezwzględnie przestrzegać wskazówek producenta okładziny podłogowej.
  - Nie stosować wody nasyconej dwutlenkiem węgla.
  - Nie wlewać do zbiornika więcej niż 260 ml wody + 20 ml środka do czyszczenia podłóg.
- ▶ Nie używać przystawki mopującej AquaTwister (w zależności od modelu) bez nakładek mopujących.
- ▶ Podczas korzystania z przystawki mopującej AquaTwister (w zależności od modelu) używać wyłącznie dostępnych w sprzedaży środków do czyszczenia okładzin podłogowych. Nie stosować środków do zmywania ręcznego.
- ▶ W przypadku korzystania z przystawki mopującej AquaTwister (w zależności od modelu) nie używać komercyjnych ani przemysłowych środków czyszczących. Środki te mogą powodować szkody materialne.
- ▶ Detergent może powodować podrażnienia skóry, oczu, nosa, ust i gardła. Unikać kontaktu ze środkiem do czyszczenia podłóg. Nie połykać środka do czyszczenia podłóg. W przypadku połknięcia środka do czyszczenia podłóg natychmiast udać się do lekarza.

## pl - Wskazówki bezpieczeństwa i ostrzeżenia

---

▶ Okładzina podłogowa może być wilgotna w przypadku korzystania z przystawki mopującej AquaTwister (w zależności od modelu). Istnieje niebezpieczeństwo poślizgnięcia się.

### **Wskazówki bezpieczeństwa i ostrzeżenia dotyczące akumulatora AP03/AP04 i ładowarki LG02/LG04**

#### **Dzieci w gospodarstwie domowym**

▶ Osoby (w tym dzieci), które ze względu na swoje ograniczone możliwości fizyczne, sensoryczne lub umysłowe bądź z powodu niewystarczającego doświadczenia lub wiedzy, nie są w stanie bezpiecznie obsługiwać ładowarki LG02/LG04, nie mogą używać tego odkurzacza bez nadzoru lub instruktażu osoby odpowiedzialnej.

▶ Akumulator AP03/AP04 nie może się dostać w ręce dzieci.

▶ Dzieci nie mogą mieć dostępu do ładowarki LG02/LG04, chyba że są pod stałym nadzorem.

#### **Bezpieczeństwo techniczne**

▶ Akumulator AP03/AP04 oraz ładowarka LG02/LG04 są przeznaczone do użytku w połączeniu z odkurzaczem HS27 firmy Miele. Używanie tego odkurzacza z innym akumulatorem lub inną ładowarką jest niedozwolone ze względów bezpieczeństwa.

## pl - Wskazówki bezpieczeństwa i ostrzeżenia

---

▶ Możliwa jest czasowa lub stała praca na autonomicznym lub niezynchronizowanym z siecią systemie zasilania (jak np. mikrosieci, systemy rezerwowe). Warunkiem dla takiej eksploatacji jest, żeby system zasilania odpowiadał specyfikacji EN 50160 lub porównywalnej.

Środki ochronne przewidziane w instalacji domowej i w tym produkcie Miele muszą być skuteczne w swojej funkcji i działaniu również w trybie pracy autonomicznej lub niezynchronizowanej z siecią, albo muszą być zastąpione przez równoważne środki w instalacji (patrz np. VDE-AR-E 2501-2).

▶ W przypadku zastosowania adaptera wtyczki sieciowej musi on być dopuszczony do pracy ciągłej.

▶ Ładowanie i użytkowanie akumulatora AP03/AP04 powinno się odbywać w temperaturze otoczenia od 0°C do 45°C.

W przypadku korzystania z akumulatora AP03/AP04 poza tym zakresem temperatur dochodzi do ograniczenia wydajności.

▶ Akumulatory mogą wylać. Unikać kontaktu oczu i skóry ze żrącymi płynami. W razie kontaktu przepłukać wodą i uzyskać pomoc medyczną.

▶ Do ładowania akumulatora AP03/AP04 stosować wyłącznie ładowarkę LG02/xx lub LG04/xx.

☐

xx oznacza 01, 02, 03, 04, 06 lub 07, co odpowiada wariantowi ładowarki LG02/LG04:

## pl - Wskazówki bezpieczeństwa i ostrzeżenia

xx	
01	AT, BE, BG, CH, CL, CZ, DE, DK, EE, ES, FI, FR, GR, HR, HU, IT, KZ, LT, LU, LV, NL, NO, PL, PT, RO, RS, RU, SE, SI, SK, TR, UA, ZA
02	AE, HK, MY, SG
03	BR, CA, JP, MX, US
04	AU, NZ
06	KR
07	IE, UK

▶ W żadnym wypadku nie kontynuować używania akumulatora AP03/AP04 w przypadku zauważenia, że wydobywa się z niego nieprzyjemny zapach, wypływa ciecz, mocno się rozgrzewa, zmienił kolor lub uległ deformacji. Akumulator AP03/AP04 należy wtedy niezwłocznie poddać utylizacji (patrz wskazówka bezpieczeństwa „Utylizacja akumulatora AP03/AP04” na końcu następnego rozdziału „Prawidłowe użytkowanie” oraz rozdział „Zrównoważony rozwój i ochrona środowiska naturalnego”, punkt „Zwrot starych baterii i akumulatorów“).

▶ Akumulator liowo-jonowy AP03/AP04 podlega przepisom prawnym dotyczącym produktów niebezpiecznych. Akumulator AP03/AP04 może być transportowany przez użytkownika po drogach bez żadnych dodatkowych wymagań. Przed wysłaniem akumulatora AP03/AP04 skontaktować z serwisem. Wysłać wyłącznie w pełni rozładowany i nieuszkodzony akumulator AP03/AP04. Zaizolować metalowe styki przez zaklejenie taśmą klejącą w celu uniknięcia zwarcia. Zapakować akumulator AP03/AP04 w taki sposób, aby nie przemieszczał się w opakowaniu.

### Prawidłowe użytkowanie

▶ Chronić akumulator AP03/AP04 przed upadkiem i nim nie rzucać. Ze względów bezpieczeństwa uszkodzony akumulator AP03/AP04 nie może być dalej użytkowany.

## pl - Wskazówki bezpieczeństwa i ostrzeżenia

---

- ▶ Chronić akumulator AP03/AP04 przed kontaktem z otwartym ogniem lub innymi źródłami ciepła. Nie rozgrzewać akumulatora AP03/AP04. Nie narażać go na bezpośrednie działanie promieniowania słonecznego.
- ▶ Nie wywoływać zwarcia akumulatora AP03/AP04, łącząc bieguny celowo lub przypadkowo.
- ▶ Nie rozkładać akumulatora AP03/AP04 na części.
- ▶ Nie dopuszczać do kontaktu akumulatora AP03/AP04 z płynami.
- ▶ Chronić ładowarkę LG02/LG04 przed kontaktem z płynami i zabrudzeniami.
- ▶ Ładowarki LG02/LG04 używać wyłącznie w suchych, zamkniętych i dobrze wentylowanych pomieszczeniach.
- ▶ Jeśli ładowarka LG02/LG04 nie będzie używana przez dłuższy czas, należy odłączyć ją od zasilania.
- ▶ Utylizacja akumulatora AP03/AP04: wyjąć akumulator AP03/AP04 z odkurzacza. Zaizolować metalowe styki przez zaklejenie taśmą klejącą w celu uniknięcia zwarcia. Przekazać akumulator AP03/AP04 do utylizacji poprzez publiczny system zbierania odpadów. Nie wyrzucać akumulatora AP03/AP04 do śmieci domowych.

### Czyszczenie

- ▶ Elektroszczotka Multi Floor XXL, ręczna elektroszczotka Electro Compact (w zależności od modelu), przystawka mopująca AquaTwister (w zależności od modelu), PowerUnit, rura ssąca oraz uchwyt zawierają przewody elektryczne. Złącza wtykowe nie mogą mieć kontaktu z wodą.

## pl - Wskazówki bezpieczeństwa i ostrzeżenia

---

▶ Odkurzacz i elementy wyposażenia czyścić wyłącznie na sucho lub lekko wilgotną ściereczką.

Wyjątek:

- Pojemnik na kurz: opróżnić pojemnik na kurz i wyjąć filtr wstępny. Wyczyścić pojemnik na kurz przy użyciu wody i łagodnego płynu do mycia naczyń. Następnie starannie osuszyć pojemnik na kurz. Włożyć z powrotem filtr wstępny.
- Przystawka mopująca AquaTwister (w zależności od modelu): opróżnić zbiornik po każdym czyszczeniu podłogi. Wyczyścić zbiornik przy użyciu wody i łagodnego płynu do mycia naczyń. Następnie starannie osuszyć zbiornik.
- Nakładki mopujące (w zależności od modelu): nakładki czyścić zgodnie z etykietą pielęgnacyjną.

▶ Przystawka mopująca AquaTwister (w zależności od modelu) nie nadaje się do mycia w zmywarce.

### Części zamienne i akcesoria

▶ Stosować wyłącznie elementy wyposażenia z logo Miele na opakowaniu. Tylko wtedy producent może zagwarantować bezpieczeństwo.

▶ Tylko w przypadku oryginalnych części zamiennych firma Miele może zagwarantować spełnienie wymagań bezpieczeństwa. Uszkodzone podzespoły mogą zostać wymienione wyłącznie na oryginalne części zamienne Miele.

▶ Miele udziela nawet 15-letniej, ale przynajmniej 10-letniej gwarancji dostępności dla funkcjonalnych części zamiennych po wycofaniu serii Twojego odkurzacza.

### Transport

▶ Opakowanie chroni odkurzacz przed uszkodzeniami podczas transportu. Zalecamy zachowanie opakowania do celów transportowych.

## pl - Odpowiedzialność i ochrona środowiska naturalnego

### Utylizacja opakowania

Opakowanie służy do manewrowania i chroni urządzenie przed uszkodzeniami podczas transportu. Materiały opakowaniowe zostały specjalnie dobrane pod kątem ochrony środowiska i techniki utylizacji i generalnie nadają się do ponownego wykorzystania.

Zwrot opakowań do obiegu materiałowego pozwala na zaoszczędzenie surowców. Proszę skorzystać z systemu selektywnej zbiórki odpadów i możliwości zwrotu.

### Utylizacja starego urządzenia

Przed utylizacją urządzenia należy wyjąć filtr pyłu i wyrzucić go do śmieci domowych.

Urządzenia elektryczne i elektroniczne zawierają wiele cennych materiałów. Zawierają one również określone substancje, mieszaniny i podzespoły, które były wymagane do ich działania i zapewnienia bezpieczeństwa. Wyrzucone do śmieci lub poddane niewłaściwej obróbce mogą zagrazać zdrowiu ludzi oraz środowisku. Dlatego w żadnym razie nie wolno wyrzucać starego urządzenia do śmieci mieszanych.



Zamiast tego należy przekazać stare urządzenie do systemu nieodpłatnego zbierania i utylizacji starych urządzeń elektrycznych i elektronicznych, w punktach prowadzonych przez gminę, sprzedawcę lub firmę Miele. Za usunięcie ewentualnych danych osobowych z utylizowanego urządzenia zgodnie z obowiązującym prawem odpowiada użytkownik. Są Państwo prawnie zobowiązani do usunięcia z urządzenia wszelkich baterii i akumulatorów oraz źródeł światła, które można wyjąć bez zniszczenia i nie są

wbudowane do urządzenia na stałe. Należy je dostarczyć do odpowiedniego miejsca zbierania, gdzie zostaną nieodpłatnie przyjęte. Proszę zatroszczyć się o to, żeby stare urządzenie było zabezpieczone przed dziećmi do momentu odtransportowania.

### Zwrot starych baterii i akumulatorów

Urządzenia elektryczne i elektroniczne zawierają często baterie i akumulatory, które po zużyciu nie mogą trafić do śmieci domowych. Przepisy zobowiązują do wyjęcia z urządzenia starych baterii i akumulatorów, które nie są zamontowane na stałe, i dostarczenia ich do odpowiedniego punktu zbiórki (np. punktu sprzedaży), gdzie mogą zostać nieodpłatnie przyjęte. Odizolować metalowe styki przez zaklejenie taśmą klejącą, żeby uniknąć zwarcia. Baterie i akumulatory potencjalnie zawierają substancje, które mogą zaszkodzić zdrowiu ludzkiemu i środowisku.

Oznaczenie baterii lub akumulatorów zawiera dodatkowe wskazówki, np. baterie zawierające lit są oznaczone za pomocą skrótu „Li-ion”. Przekreślony kontener na odpady oznacza, że baterie i akumulatory w żadnym razie nie mogą trafić do śmieci domowych. Zachęcamy również do zwrócenia uwagi na następującą kwestię: jeśli przekreślony kontener na odpady jest dodatkowo oznaczony jednym lub kilkoma symbolami chemicznymi, baterie lub akumulatory zawierają ołów (Pb), kadm (Cd) i/lub rtęć (Hg).





Stare baterie i stare akumulatory zawierają istotne surowce i mogą zostać wykorzystane ponownie. Oddzielne zbieranie starych baterii i akumulatorów ułatwia postępowanie z nimi i ich recykling.

# pl - Wprowadzenie

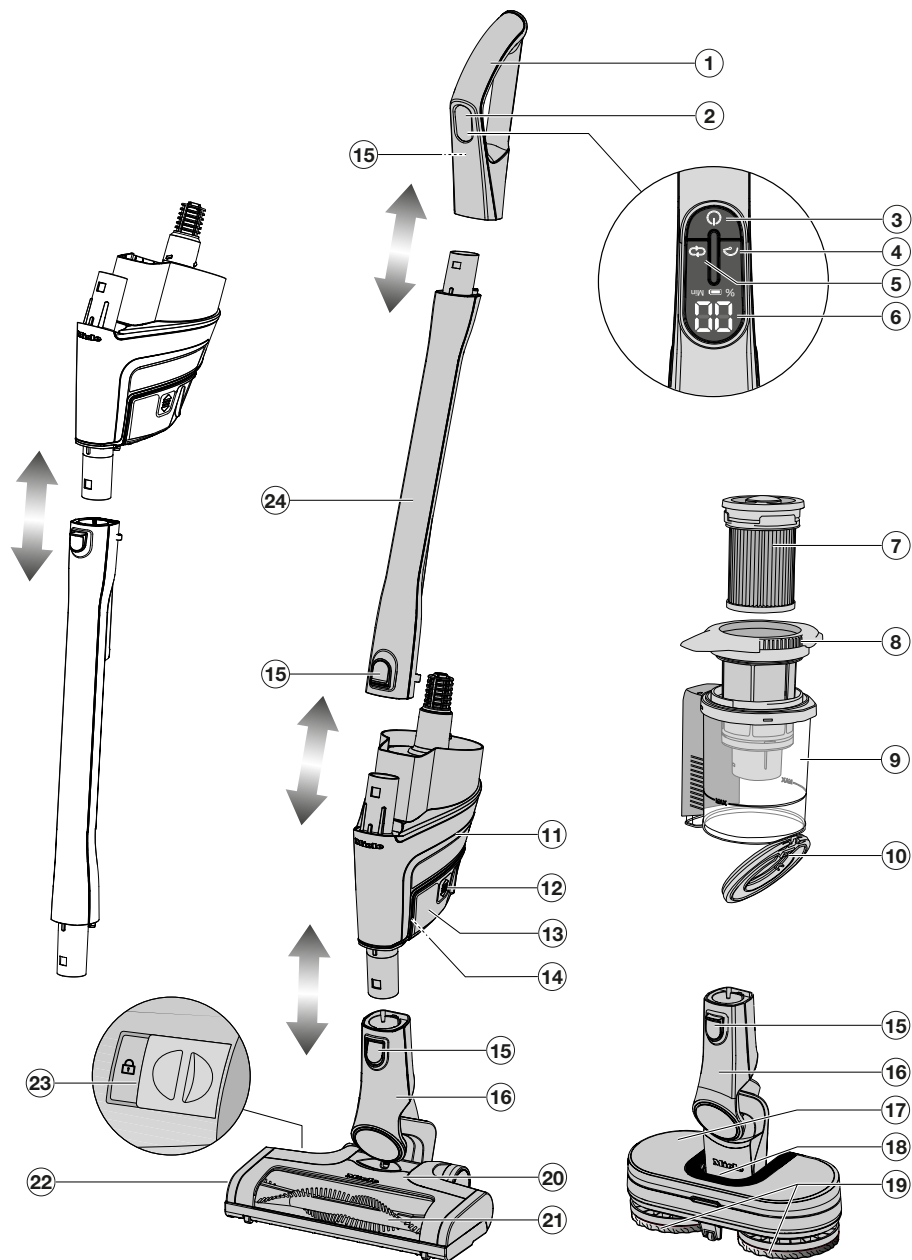
## Opis urządzenia



- ① Uchwyt
- ② Wyświetlacz
- ③ Przycisk Wł./Wył. 
- ④ Przycisk trybu Boost 
- ⑤ Przycisk do ustawiania poziomu mocy i poziomu nawilżania (w zależności od modelu) 
- ⑥ Pole wskazań (stan naładowania akumulatora, poziom mocy, pozostały czas, komunikaty o błędach)
- ⑦ Filtr pyłu HX-FSF-2
- ⑧ Filtr wstępny
- ⑨ Pojemnik na kurz z oznaczeniem **MAX**
- ⑩ Kłapa pojemnika na kurz
- ⑪ Jednostka PowerUnit z króćcem dolnym do elektroszczotki, przystawki AquaTwister (w zależności od modelu) i rury ssącej oraz z króćcem górnym do rury ssącej i uchwytu
- ⑫ Przyciski odblokowywania akumulatora (po obu stronach akumulatora)
- ⑬ Akumulator Li-Ion AP03/AP04 (HX-LA 10)
- ⑭ Gniazdo ładowania (na spodzie akumulatora)
- ⑮ Przyciski odblokowywania (na uchwycie z tyłu)
- ⑯ Króciec przyłączeniowy
- ⑰ Przystawka mopująca AquaTwister HX-AT 10 (w zależności od modelu)
- ⑱ Odblokowywanie w celu wyjęcia zbiornika (w zależności od modelu)
- ⑲ Nakładki mopujące AquaPads Universal HX-APU (w zależności od modelu)
- ⑳ Elektroszczotka Multi Floor XXL (w zależności od modelu z oświetleniem BrilliantLight)
- ㉑ Wyjmowany wałek szczotkowy
- ㉒ Kłapa elektroszczotki
- ㉓ Odblokowywanie w celu otwarcia elektroszczotki
- ㉔ Rura ssąca

## Wprowadzenie

### Odesłania do ilustracji

Rysunki wymienione w poszczególnych rozdziałach są zamieszczone na końcu tej instrukcji użytkownika.

### 3 możliwości konfiguracji odkurzacza

Zalety konfiguracji **PowerUnit na dole**, patrz punkt „Opis urządzenia”:

- ergonomia (odciążenie nadgarstka),
- możliwość korzystania z funkcji bezpiecznego odstawiania,
- komfortowe czyszczenie dużych powierzchni.

Zalety konfiguracji **PowerUnit na górze**, patrz punkt „Opis urządzenia”:

- komfortowe czyszczenie pod płaskimi meblami,
- możliwość szybkiego odłączenia jednostki PowerUnit.

Zalety konfiguracji **PowerUnit Solo** (rys. 01):

- szybkie i precyzyjne zasysanie okruszków i kłaczków,
- wygodne korzystanie z trzyzęściowego zestawu akcesoriów.

### Funkcja wskazań na wyświetlaczu (rys. 02)

W trakcie procesu ładowania symbol baterii miga, a stan naładowania akumulatora wyświetla się w procentach przez 10 sekund.

W celu ponownego wyświetlenia stanu naładowania akumulatora przez 10 sekund nacisnąć i przytrzymać przycisk Wł./Wył. na uchwycie .

Gdy akumulator jest w pełni naładowa-

ny, symbol baterii świeci się przez ok. 10 minut. Następnie wskazanie wyłącza się, aby oszczędzać energię.

W trakcie procesu zasysania przez 5 sekund wyświetla się wybrany poziom mocy **LO**, **EC** lub **HI**. Po krótkiej przerwie wyświetla się pozostały czas wybranego poziomu mocy w minutach.

Gdy pozostały czas osiągnie wartość 2 minut, miga dodatkowo symbol baterii.

Jeżeli akumulator nie był używany przez dłuższy czas i jest rozładowany, przechodzi w tryb bezpieczeństwa. W przypadku ładowania akumulatora w jednostce PowerUnit wskazanie na wyświetlaczu reaguje dopiero po upływie ok. 30-60 minut.

## Wyposażenie dostarczone z urządzeniem (rys. 03)

### ① Ssawka do tapicerki XL

Element wyposażenia do odkurzania mebli tapicerowanych, materaców i poduszek.

### ② Ssawka szczelinowa

Element wyposażenia do odkurzania załomków, szczelin i narożników.

### ③ Ssawka pędzlowa

Element wyposażenia do odkurzania listew profilowych, przedmiotów zdobionych lub rzeźbionych. Główna pędzla jest obrotowa i zawsze można ustawić ją w najdogodniejszym położeniu.

### ④ Uchwyt na akcesoria do uchwytu ściennego

Do przechowywania trzyczęściowego zestawu akcesoriów. Uchwyt na akcesoria można nasadzić na uchwyt ścienny (patrz rozdział „Uruchamianie”, punkt „Nasadzanie uchwytu na akcesoria”).

## Uchwyt na akcesoria do rury ssącej (rys. 04)

Na tym uchwycie na akcesoria można umieścić 2 elementy wyposażenia, aby mieć je przy sobie podczas odkurzania.

## Elektroszczotka Multi Floor XXL

(patrz punkt „Opis urządzenia”)

 Uszkodzenia spowodowane przez zakleszczenie zasysanego materiału.

Odkurzana powierzchnia może ulec zarysowaniu.

Upewnić się, że na spodzie elektroszczotki nie ma zakleszczonych większych elementów, takich jak odłamki szkła czy kamienie.

Odkurzacz w połączeniu z elektroszczotką jest przeznaczony do codziennego odkurzania dywanów, wykładzin podłogowych i niewrażliwych podłóg twardych.

## Miękki wałek Hardfloor Care HX-HC 10 (w zależności od modelu) (rys. 05)

Elektroszczotka w połączeniu z miękkim wałkiem Hardfloor Care jest przeznaczona do odkurzania wrażliwych podłóg twardych.

W przypadku stosowania miękkiego wałka Hardfloor Care pobór mocy elektroszczotki jest automatycznie optymalizowany, co może prowadzić do zmiany odgłosów podczas pracy.

## Przystawka mopująca AquaTwister HX-AT 10 (w zależności od modelu)

(patrz punkt „Opis urządzenia”)

Odkurzacz w połączeniu z przystawką mopującą AquaTwister jest przeznaczony do codziennego wycierania twardych podłóg na mokro.

W zestawie znajdują się 2 nakładki mopujące AquaPads Universal HX-APU, butelka środka do czyszczenia podłóg FloorClean oraz taca ociekowa do przechowywania przystawki mopującej.

pl

## Ręczna elektroszczotka Electro Compact HX-EC 10 (w zależności od modelu) (rys. 06)

⚠ Uszkodzenia spowodowane przez zakleszczenie zasysanego materiału.

Odkurzana powierzchnia może ulec zarysowaniu.

Upewnić się, że na spodzie ręcznej elektroszczotki nie ma zakleszczonych większych elementów, takich jak odłamki szkła czy kamienie.

Odkurzacz w połączeniu z ręczną elektroszczotką nadaje się przede wszystkim do intensywnego czyszczenia siedzeń samochodowych i stopni schodów wyposażonych wykładziną podłogową.

Najlepsze rezultaty czyszczenia na meblach tapicerowanych osiągnąć można w przypadku stosowania ssawki do tapicerki XL.

## Dodatkowy akumulator HX-LA 10 (w zależności od modelu)

Przed pierwszym ładowaniem akumulatora koniecznie przeczytać rozdział „Pierwsze uruchomienie”, punkt „Ogólne wskazówki dotyczące akumulatora”.

## 3D4U

Dzięki 3D4U firma Miele oferuje bezpłatne wyposażenie do pobrania i wydruku na drukarce 3D (www.miele.pl, Serwis, 3D4U).

## Aksesoria dodatkowe

Zalecamy stosowanie elementów wyposażenia z logo Miele na opakowaniu. Tylko wtedy można mieć pewność, że odkurzacz będzie optymalnie wykorzystywał wydajność zasysania, umożliwiając osiągnięcie najlepszych możliwych rezultatów czyszczenia.

Należy pamiętać, że usterki i uszkodzenia odkurzacza, które wynikają ze stosowania elementów wyposażenia bez oznaczenia logo Miele na opakowaniu, nie są objęte gwarancją na urządzenie.

Te oraz wiele innych produktów można zamówić w sklepie internetowym Miele, w serwisie Miele oraz w sklepach specjalistycznych Miele.

Poszczególne modele są już seryjnie wyposażone w jeden lub kilka z poniższych elementów wyposażenia.

## Środek do czyszczenia podłóg FloorClean

Środek do czyszczenia podłóg do stosowania w przystawce mopującej AquaTwister.

## Szczotka uniwersalna (HX-UB)

Do delikatnego odkurzania książek, półek itp.

## Ssawka szczelinowa, 21 cm (HX-CN)

Bardzo długa ssawka szczelinowa do odkurzania załomków, szczelin i narożników.

## Rozciągnięta elastyczna ssawka szczelinowa XL (HX-CNXL)

Elastyczna ssawka szczelinowa o zasięgu 60 cm do sprzątania trudno dostępnych miejsc.

## Przedłużka węża (HX-FSH 10)

Do zwiększenia zasięgu odkurzania o maksymalnie 120 cm.

## Pierwsze uruchomienie

### Składanie odkurzacza

Zwrócić uwagę, aby odkurzacza został złożony do wyraźnego zatrzaśnięcia dokładnie tak, jak podano w opisie urządzenia (patrz rozdział „Wprowadzenie”, punkt „Opis urządzenia”).

W przypadku nasadzania uchwytu lub rury ssącej od góry na jednostkę PowerUnit, należy się upewnić, że części te zostaną nasadzone **wzdłuż prowadnicy** na króciec PowerUnit (rys. 07).

### Rozłączanie komponentów

- W celu rozłączenia komponentów nacisnąć odpowiedni przycisk odblokowywania (patrz rozdział „Wprowadzenie”, punkt „Opis urządzenia”),

### Ogólne wskazówki dotyczące akumulatora

W stanie fabrycznym akumulator nie jest całkowicie naładowany. Przed pierwszym użyciem należy całkowicie naładować akumulator. Należy przeznaczyć na to ok. 4 godzin.

Maksymalna pojemność akumulatora zostaje osiągnięta dopiero po piątym naładowaniu i rozładowaniu.

W przypadku używania całkowicie złożonego odkurzacza na najwyższym poziomie mocy możliwe jest odkurzanie przez maksymalnie 15 minut.

Natomiast korzystanie z jednostki PowerUnit w trybie Solo umożliwia odkurzanie przez maksymalnie 70 minut.

Przed ładowaniem akumulatora zalecamy jego całkowite rozładowanie w celu uzyskania pełnej wydajności.

Proces ładowania należy przeprowadzać wyłącznie w zamkniętych i suchych pomieszczeniach z dobrą wentylacją. Akumulator i ładowarka nie mogą mieć kontaktu z cieczami lub zabrudzeniami.

### Wkładanie akumulatora (rys. 08)

- Wsunąć akumulator do jednostki PowerUnit wzdłuż prowadnic aż do wyraźnego zatrzaśnięcia.

Przed pierwszym użyciem odkurzacza należy bezwzględnie przeprowadzić wstępną aktywację akumulatora w PowerUnit.

### Przechowywanie i ładowanie akumulatora w pozycji pionowej (rys. 09)

Przed pierwszym ładowaniem akumulatora należy koniecznie przeczytać rozdział „Ogólne wskazówki dotyczące akumulatora”.

- Wybrać opcję montażu **PowerUnit na dole**.
- W celu zapewnienia stabilnego ustawienia przechylić odkurzacza do przodu, aż króciec przyłączeniowy elektroszczotki wyraźnie się zatrzaśnie.
- Podłączyć wtyczkę ładowania dołączonego przewodu ładującego do gniazda ładowania na spodzie akumulatora.
- Podłączyć ładowarkę do gniazda sieciowego.

Rozpoczyna się ładowanie, symbol baterii miga.

pl

## Przechowywanie i ładowanie akumulatora w uchwycie ściennym (rys. 10)

Przed pierwszym ładowaniem akumulatora koniecznie przeczytać rozdział „Ogólne wskazówki dotyczące akumulatora”.

### Wybór miejsca

Do montażu na ścianie wybrać odpowiednie miejsce w pobliżu wolnego gniazda sieciowego.

W zależności od wybranej konfiguracji odkurzacza wybrać odległość 45 cm lub 98 cm od dolnej krawędzi płyty montażowej do podłogi (rys. 11).

Zwrócić uwagę na to, aby nie uszkodzić przewodów w ścianie.

### Montaż na ścianie

Z tyłu dołączonego uchwytu ściennego znajduje się płyta montażowa i torebka ze śrubami.

- Wyjąć torebkę ze śrubami.
- Nacisnąć przycisk odblokowywania na spodzie uchwytu ściennego (rys. 12).
- Wyjąć płytę montażową w dół (rys. 13).

### Mocowanie płyty montażowej na ścianie (rys. 14)

W torebce na śruby znajdują się 2 kołki rozporowe i 2 śruby TORX T20. Ponadto potrzebna jest wkrętarka akumulatorowa lub wiertarka (średnica wiertła 6 mm).

- Przymocować płytę montażową do ściany.

### Mocowanie przewodu ładującego w uchwycie ściennym (rys. 15, 16 + 17)

Na spodzie uchwytu ściennego znajduje się schowek na przewód.

- Nacisnąć oba przyciski odblokowywania na spodzie uchwytu ściennego i wyjąć klapkę (rys. 15).
- Włożyć wtyczkę ładowania dołączonego przewodu ładującego od góry w otwór (rys. 16).
- Ułożyć przewód ładujący w przewodnicy przewodu (rys. 16).
- Założyć klapkę i zablokować schowek na przewód (rys. 17).

### Zakładanie uchwytu na akcesoria (rys. 18) (w razie potrzeby)

- Założyć uchwyt na akcesoria do oporu na uchwyt ścienny.

### Zakładanie uchwytu ściennego

- Uchwyt ścienny założyć od góry na płytę montażową, aż wyraźnie zatrzaśnie się na swoim miejscu (rys. 19).
- Złożony odkurzacz z włożonym akumulatorem umieścić od góry w uchwycie ściennym (rys. 20).
- Podłączyć ładowarkę do gniazda sieciowego.

Rozpoczyna się ładowanie, symbol baterii miga.

### Mocowanie nakładek mopujących na przystawce mopującej AquaTwister (w zależności od modelu) (rys. 21)

- Mocno i dokładnie docisnąć dołączone nakładki mopujące do spodniej części przystawki mopującej AquaTwister.

### Napełnianie zbiornika przystawki mopującej AquaTwister (w zależności od modelu) (rys. 22, 23 + 24)

- Nacisnąć wewnętrzny przycisk odblokowywania na przystawce mopującej AquaTwister i wyjąć zbiornik (rys. 22).
- Umieścić zbiornik na płaskiej powierzchni spodem do góry.
- Otworzyć gumowy korek i wlać do zbiornika najpierw 20 ml środka do czyszczenia podłóg, a następnie maksymalnie 260 ml wody (rys. 23).

**Wskazówka:** nakrętka środka do czyszczenia podłóg FloorClean jest wyposażona w pomoc w dozowaniu o pojemności 20 ml.

- Zamknąć zbiornik i mocno docisnąć dookoła gumową uszczelkę.
- Ustawić zawiasy zbiornika pod kątem na nakładce mopującej AquaTwister i docisnąć zbiornik w dół, aż wyraźnie zatrzaśnie się na swoim miejscu (rys. 24).

## Obsługa

### Uruchamianie zasysania (rys. 25)

- Jeśli akumulator był ładowany w uchwycie ściennym, wyjąć odkurzacz z uchwytu ściennego.
- Jeśli akumulator był ładowany bezpośrednio, wyjąć wtyczkę ładowania z gniazda ładowania na spodzie akumulatora.

**Wskazówka:** używać funkcji samoczyszczenia ComfortClean przed każdym odkurzaniem, aby uzyskać najlepszy efekt czyszczenia (patrz rozdział „Czyszczenie i konserwacja”, punkt „Korzystanie z funkcji samoczyszczenia ComfortClean”).

- Nacisnąć przycisk Wł./Wył. na uchwycie .

Odkurzacz włącza się przy naładowanym akumulatorze na średnim poziomie mocy (wskazanie **EC**).

- W razie potrzeby wybrać inny poziom mocy .

**LO** Tryb Low - najniższy poziom mocy do lekkiego zabrudzenia

**EC** Tryb Eco - średni poziom mocy do normalnego zabrudzenia

**HI** Tryb High - najwyższy poziom mocy do silnego zabrudzenia

W celu krótkotrwałego zwiększenia mocy ssania można wybrać na 10 sekund funkcję trybu Boost . Po 5 sekundach chłodzenia można ponownie wybrać tę funkcję zwiększenia mocy.

Dzięki zredukowaniu mocy ssania zmniejsza się wyraźnie opór przy przesuwaniu elektroszczotki.

Na każdym poziomie mocy aktywowana jest funkcja rozpoznawania okładziny podłogowej.

W zależności od podłoża i zastosowanego wałka pobór mocy elektroszczotki jest automatycznie optymalizowany, co może prowadzić do zmiany odgłosów podczas pracy.

## Dobrze wiedzieć

### Wskazówki dotyczące czyszczenia

**Wskazówka:** aby komfortowo odkurzać siedzenia samochodowe lub stopnie schodów, należy zrezygnować z rury ssącej.

**Wskazówka:** nie używać elektroszczotki do odkurzania sufitów.

**Wskazówka:** w celu odkurzenia większej ilości grubszych zanieczyszczeń należy zastosować koncepcję konfiguracji PowerUnit Solo (patrz rozdział „Wprowadzenie”, punkt „Opcje montażowe odkurzacza”).

### Funkcja odstawiania na czas krótkich przerw w odkurzaniu

 Niebezpieczeństwo zranień przez przewracający się odkurzacz.

Funkcji odstawiania należy używać wyłącznie z jednostką PowerUnit na dole odkurzacza.

Nie korzystać z systemu parkowania, gdy odkurzacz znajduje się na pochylonej powierzchni, np. na rampie.

- Przechylić odkurzacz do przodu, aż króciec przyłączeniowy elektroszczotki wyraźnie się zatrząśnie.

Odkurzacz stoi bezpiecznie, elektroszczotka się wyłącza i akumulator jest zabezpieczony.

Gdy króciec przyłączeniowy elektroszczotki zostanie z powrotem odblokowany, elektroszczotka włącza się ponownie.

### Rozpoczynanie procesu mopowania za pomocą przystawki mopującej AquaTwister (w zależności od modelu)

- Podłączyć napełnioną przystawkę mopującą AquaTwister z zamocowanymi nakładkami mopującymi do wyłączonego odkurzacza.
- Nacisnąć przycisk Wł./Wył. na uchwycie  (rys. 25).

Przystawka mopująca AquaTwister zostaje rozpoznana i obie nakładki mopujące zaczynają się obracać. Na wskazaniu na wyświetlaczu pojawia się **1**, podłoga jest lekko nawilżana.

- Wybrać poziom nawilżania .

<b>Poziom 0</b>	Bez nawilżania
<b>Poziom 1</b>	Lekkie nawilżanie
<b>Poziom 2</b>	Silne nawilżanie

Bardzo silne nawilżanie przez 30 sekund można uzyskać, wybierając funkcję trybu Boost .

Upływ czasu jest widoczny na wyświetlaczu.

Nawilżanie można zatrzymać ręcznie w dowolnym momencie przez ponowne naciśnięcie przycisku.

## Czyszczenie i konserwacja

### Pielęgnacja odkurzacza i elementów wyposażenia

 Niebezpieczeństwo obrażeń spowodowanych przez obracający się wałek szczotkowy.

Obracający się wałek szczotkowy może spowodować obrażenia.

Wyłączać odkurzacz przed każdą czynnością związaną z pielęgnacją. W tym celu nacisnąć przycisk Wł./Wył. na uchwycie .

 Niebezpieczeństwo porażenia prądem elektrycznym spowodowane napięciem sieciowym.

Wilgoć na ładowarce zwiększa ryzyko porażenia prądem elektrycznym.

Nie zanurzać ładowarki w wodzie.

- Odkurzacz i wszystkie elementy wyposażenia z tworzyw sztucznych należy czyścić za pomocą dostępnych w komunal środków do czyszczenia tworzyw sztucznych.

 Szkody spowodowane przez nieodpowiednie środki czyszczące.

Wszystkie powierzchnie są wrażliwe na zarysowania. Wszystkie powierzchnie mogą się przebarwić lub zmienić w wyniku kontaktu z nieodpowiednimi środkami czyszczącymi.

Nie stosować żadnych środków szorujących, środków do czyszczenia szkła, uniwersalnych środków do czyszczenia, ani żadnych środków pielęgnacyjnych zawierających olej.

### System filtrowania (rys. 26)

- ① Filtr pyłu (HX-FSF-2)
- ② Filtr wstępny
- ③ Pojemnik na kurz
- ④ Kłapa pojemnika na kurz

### Korzystanie z funkcji samoczyszczenia ComfortClean (rys. 27)

Przed każdym opróżnieniem pojemnika na kurz oraz w przypadku zmniejszenia mocy ssania należy przeprowadzić czyszczenie filtra pyłu.

Dzięki temu odkurzacz natychmiast ponownie osiąga najlepszy możliwy rezultat czyszczenia.

- Filtr pyłu w pokrywie pojemnika na kurz obrócić 3 razy o 180° w kierunku przeciwnym do ruchu wskazówek zegara. Wykorzystać w tym celu zagłębienia.

Podczas obracania generowane są odgłosy, które są normalnym elementem działania funkcji samoczyszczenia ComfortClean.

### Opróżnianie pojemnika na kurz (rys. 28–32)

Opróżnić pojemnik na kurz najpóźniej wtedy, gdy poziom kurzu osiągnie oznaczenie **MAX**.

- Obrócić filtr wstępny w kierunku wskazywanym przez strzałkę do pierwszego ogranicznika. Wykorzystać w tym celu szare powierzchnie chwytowe (rys. 28).
- Wyjąć pojemnik na kurz do góry z jednostki PowerUnit (rys. 29).

Jeżeli w pojemniku na kurz nie ma żadnych zabrudzeń, których nie mogą trafić do odpadów domowych, zawartość pojemnika można wyrzucić wraz z odpadami domowymi.

- Przytrzymać pojemnik na kurz na tyle nisko nad koszem na śmieci, aby uniknąć nadmiernego wzniecania kurzu.
- Obrócić filtr wstępny w kierunku wskazywanym strzałką do następnego ogranicznika. Wykorzystać w tym celu szare powierzchnie chwytowe (rys. 30).

Kłapa pojemnika na kurz otwiera się i kurz wypada z pojemnika (rys. 31).

Jeśli kłęбки kurzu, włosy lub większe elementy nie wypadną samoczynnie, wyjąć filtr wstępny do góry (patrz następny punkt „Czyszczenie filtra pyłu i filtra wstępnego”).

- Obrócić filtr wstępny z powrotem do pozycji wyjściowej.
- Zamknąć kłapę pojemnika na kurz aż do wyraźnego zatrzaśnięcia.

- Nałożyć pojemnik na kurz od góry wzdłuż prowadnicy na króciec jednostki PowerUnit, aż pojemnik na kurz wyraźnie zatrzaśnie się na swoim miejscu (rys. 32).

### Czyszczenie pojemnika na kurz (w razie potrzeby)

- Wyczyścić pojemnik na kurz przy użyciu wody i łagodnego płynu do mycia naczyń.
- Starannie osuszyć pojemnik na kurz.

### Czyszczenie filtra pyłu i filtra wstępnego (rys. 33–36)

Wyczyścić dokładnie oba filtry co najmniej raz na 3 miesiące.

Podczas czyszczenia bezwzględnie przestrzegać opisanej kolejności czynności.

- Wyjąć i opróżnić pojemnik na kurz.
- Obracać filtr wstępny dalej poza ogranicznik, aż groty strzałek na górze ustawią się naprzeciw siebie ① (rys. 33).
- Filtr wstępny wyjąć do góry z pojemnika na kurz ② (rys. 33).
- Filtr pyłu obrócić 10-krotnie o 180° w kierunku przeciwnym do ruchu wskazówek zegara. Wykorzystać w tym celu zagłębienia (rys. 27).

Generowane przy tym odgłosy są normalnym elementem działania funkcji czyszczenia ComfortClean.

- Obrócić filtr pyłu zgodnie z kierunkiem ruchu wskazówek zegara. Wykorzystać w tym celu zagłębienia (rys. 34).
- Wyjąć filtr pyłu (rys. 34).

 Szkody spowodowane błędami w czyszczeniu.

Filtr pyłu może ulec uszkodzeniu i utracić swoją skuteczność.

Nie czyścić filtra pyłu od środka ani za pomocą wody. Do czyszczenia nie używać ostrych ani spiczastych przedmiotów. Nie szczotkować filtra pyłu.

- Przytrzymać filtr pyłu nad koszem na śmieci.
- Ostrożnie ostukać filtr pyłu o gumowaną dolną krawędź.
- Obracać przy tym lekko filtr pyłu, aby pozbyć się zabrudzeń ze wszystkich przestrzeni.

 Szkody spowodowane błędami czyszczenia.

Filtr wstępny może ulec uszkodzeniu i utracić swoją skuteczność.

Nie myć filtra wstępnego wodą. Do czyszczenia nie używać ostrych ani spiczastych przedmiotów.

- Wyczyścić filtr wstępny za pomocą dołączonej ssawki pędzlowej lub suchej ściereczki.
- Umieścić filtr pyłu w filtrze wstępnym i docisnąć okrągłą przystawkę filtra pyłu do oporu w dół.

Wymienić filtr pyłu (HX FSF-2) po upływie ok. 3 lat, aby nadal osiągać najlepsze możliwe rezultaty czyszczenia.

- Włożyć filtr wstępny do pojemnika na kurz (rys. 35).
- Zbliżyć do siebie groty obu strzałek i zablokować filtr wstępny w pozycji wyjściowej (rys. 36).

- Zamknąć klapę pojemnika na kurz i umieścić pojemnik na kurz z powrotem na króćcu jednostki PowerUnit (rys. 32).

### Czyszczenie elektroszczotki/ręcznej elektroszczotki (w zależności od modelu) (rys. 37)

- Odłączyć elektroszczotkę/ręczną elektroszczotkę od odkurzacza.
- Ułożyć elektroszczotkę/ręczną elektroszczotkę spodem do góry na płaskiej i czystej powierzchni.
- Przeciąć nitki i włosy nożyczkami. Przewodzenie nożyczek ułatwia rowek prowadzący znajdujący się na wałku szczotkowym.

Przecięte nitki i włosy zostaną zassane podczas kolejnego odkurzania.

W razie bardzo silnego zabrudzenia lub blokady można zdjąć i wyczyścić małe kółka jezdne. W celu ich zdjęcia użyć śrubokręta.

### Wymywanie wałka szczotkowego z elektroszczotki / wkładanie miękkiego wałka Hardfloor Care (w zależności od modelu) (rys. 38)

Wałek szczotkowy można wyjąć z elektroszczotki, aby usunąć uporczywe zabrudzenia, wyczyścić wnętrze elektroszczotki lub włożyć miękki wałek Hardfloor Care.

- Odblokować klapkę, aby symbol  stał się widoczny ①.
- Odchylić klapkę w górę do oporu ②.
- Wyjąć wałek szczotkowy ③.
- Wyjąć uchwyt wałka szczotkowego, jeśli występuje tutaj silne zabrudzenie ④.

- Wyczyścić wałek szczotkowy i uchwyt wałka szczotkowego oraz usunąć wszystkie uporczywe zabrudzenia z wnętrza elektroszczotki.
- Złożyć elektroszczotkę z powrotem w odwrotnej kolejności.

### Wymywanie wałka szczotkowego z ręcznej elektroszczotki (w zależności od modelu) (rys. 39)

Wałek szczotkowy można wyjąć z ręcznej elektroszczotki, aby usunąć uporczywe zabrudzenia oraz wyczyścić wnętrze ręcznej elektroszczotki.

- Odblokować wałek szczotkowy od spodu za pomocą monety i odchylić boczną klapkę do przodu.
- Zdjąć klapkę wraz z wałkiem szczotkowym.
- Wyczyścić wałek szczotkowy i usunąć wszystkie uporczywe zabrudzenia z wnętrza ręcznej elektroszczotki.
- Złożyć ręczną elektroszczotkę z powrotem w odwrotnej kolejności.

### Wymiana akumulatora

Przygotować oryginalny akumulator Li-Ion AP03/AP04 (HX-LA) firmy Miele.

Przestrzegać wskazówek dotyczących postępowania z akumulatorem i utylizacji akumulatora w rozdziałach „Wskazówki bezpieczeństwa i ostrzeżenia”, „Odpowiedzialność i ochrona środowiska naturalnego” oraz „Pierwsze uruchomienie” (punkt „Ogólne wskazówki dotyczące akumulatora”).

### **Czyszczenie zbiornika przystawki mopującej AquaTwister (w zależności od modelu)**

Opróżnić zbiornik po każdym czyszczeniu podłogi. W razie potrzeby wyczyścić zbiornik.

- Wyczyścić zbiornik przy użyciu wody i łagodnego płynu do mycia naczyń.
- Starannie osuszyć zbiornik.

### **Czyszczenie nakładek mopujących do przystawki mopującej AquaTwister (w zależności od modelu)**

- Nakładki mopujące czyścić zgodnie z etykietą pielęgnacyjną.

## Usuwanie problemów

Większość usterek i błędów można usunąć samodzielnie. W wielu przypadkach pozwoli to zaoszczędzić czas i koszty, ponieważ nie trzeba się wówczas kontaktować z serwisem.

Na stronie [www.miele.de/support/customer-assistance](http://www.miele.de/support/customer-assistance) można uzyskać dodatkowe informacje na temat samodzielnego usuwania usterek. Alternatywnie proszę zeskanować kod QR.



**⚠** Niebezpieczeństwo obrażeń spowodowanych przez obracający się wałek szczotkowy.

Obracający się wałek szczotkowy może spowodować obrażenia.

Zawsze wyłączać odkurzacz przed przystąpieniem do usuwania problemów. W tym celu nacisnąć przycisk Wł./Wył. na uchwycie .

Problem	Przyczyna i postępowanie
<b>Szybkie miganie symbolu baterii</b>	Akumulator nie jest wystarczająco naładowany. <ul style="list-style-type: none"> <li>■ Naładować akumulator dokładnie w taki sposób, jaki został opisany w niniejszej instrukcji użytkownika.</li> </ul>
<b>W polu wskazań pojawiają się naprzemiennie dwa symbole</b>	Błąd „Blokada kanału ssącego” <ul style="list-style-type: none"> <li>■ Wybrać niższy poziom mocy.</li> <li>■ Sprawdzić i wyczyścić wszystkie przewody ssące.</li> </ul>
<b>F 1</b>	Błąd „Nie rozpoznano uchwytu” <ul style="list-style-type: none"> <li>■ Zdjąć uchwyt i założyć go z powrotem aż do wyraźnego zatrzaśnięcia.</li> <li>■ Wyjąć akumulator, odczekać 10 sekund i włożyć go z powrotem.</li> </ul>
<b>F 2</b>	Błąd „Przegrzanie silnika” <ul style="list-style-type: none"> <li>■ Opróżnić i wyczyścić pojemnik na kurz, filtr wstępny i filtr pyłu.</li> <li>■ Wyjąć akumulator, odczekać 10 sekund i włożyć go z powrotem.</li> <li>■ Odczekać ok. 30 minut przed ponownym włączeniem odkurzacza.</li> </ul>

pl

<b>Problem</b>	<b>Przyczyna i postępowanie</b>
<b>F 4</b>	<p>Błąd „Przegrzanie akumulatora” lub „Nie rozpoznano akumulatora”</p> <ul style="list-style-type: none"> <li>■ Odczekać ok. 30 minut przed ponownym włączeniem odkurzacza.</li> <li>■ Włożyć oryginalny akumulator APO3/APO4 (HX-LA 10) firmy Miele.</li> </ul>
<b>F 5</b>	<p>Wewnętrzny błąd systemu</p> <ul style="list-style-type: none"> <li>■ Wyjąć akumulator, odczekać 10 sekund, włożyć akumulator z powrotem i go naładować.</li> </ul>
	<p>Błąd „Blokada elektroszczotki”</p> <ul style="list-style-type: none"> <li>■ Wybrać niższy poziom mocy.</li> <li>■ Wyczyścić elektroszczotkę.</li> <li>■ W przypadku uporczywych zabrudzeń wyjąć wałek szczotkowy z elektroszczotki. Wyczyścić wałek szczotkowy i wewnątrz elektroszczotki.</li> </ul>
	<p>Błąd „Blokada przystawki mopującej AquaTwister” (w zależności od modelu)</p> <ul style="list-style-type: none"> <li>■ Wykonywać ruchy mopujące z mniejszym naciskiem.</li> <li>■ Wyczyścić nakładki mopujące.</li> </ul>

<b>Problem</b>	<b>Przyczyna i postępowanie</b>
<b>Odkurzacz nie uruchamia się przy włączeniu.</b>	<p>Nie włożono akumulatora lub akumulator nie jest włożony prawidłowo.</p> <ul style="list-style-type: none"> <li>■ Włożyć akumulator lub sprawdzić, czy akumulator jest prawidłowo osadzony.</li> </ul>
	<p>Akumulator działa w trybie bezpieczeństwa.</p> <ul style="list-style-type: none"> <li>■ Uruchomić proces ładowania.</li> </ul>
	<p>Akumulator nie jest wystarczająco naładowany.</p> <ul style="list-style-type: none"> <li>■ Naładować akumulator dokładnie w taki sposób, jaki został opisany w niniejszej instrukcji użytkownika.</li> </ul>
	<p>Nie włożono oryginalnego akumulatora Miele.</p> <ul style="list-style-type: none"> <li>■ Włożyć oryginalny akumulator APO3/APO4 (HX-LA 10) firmy Miele.</li> </ul>
	<p>Pierwsze ładowanie akumulatora zostało przeprowadzone poza jednostką PowerUnit.</p>

Problem	Przyczyna i postępowanie
	<ul style="list-style-type: none"> <li>■ Pierwsze ładowanie przeprowadzić bezwzględnie w jednostce PowerUnit, aby aktywować akumulator.</li> </ul> <p>Wtyczka ładowania jest nadal podłączona.</p> <ul style="list-style-type: none"> <li>■ Wyciągnąć wtyczkę ładowania z gniazda ładowania na spodzie akumulatora.</li> </ul>
<b>Walek szczotkowy się nie obraca.</b>	<p>Elektroszczotka/walek szczotkowy jest zabrudzona(-y).</p> <ul style="list-style-type: none"> <li>■ Za pomocą nożyczek usunąć nitki oraz włosy i zdjąć walek szczotkowy, aby usunąć uporczywe zabrudzenia.</li> </ul>
<b>Zmniejsza się wydajność czyszczenia.</b>	<p>Filtr pyłu/filtr wstępny jest zabrudzony.</p> <ul style="list-style-type: none"> <li>■ Użyć z funkcji samoczyszczenia ComfortClean.</li> <li>■ Wyczyścić dokładnie oba filtry.</li> </ul> <p>Filtr pyłu jest zużyty.</p> <ul style="list-style-type: none"> <li>■ Włożyć nowy filtr pyłu HX-FSF-2.</li> </ul>
<b>Elektroszczotka wyłącza się samoczynnie.</b>	<p>Elektroszczotka jest przeciążona, np. na dywanie z wysokim włosiem.</p> <ul style="list-style-type: none"> <li>■ Wyłączyć odkurzacz i włączyć go ponownie z mniejszą mocą ssania.</li> </ul> <p>Wybrano funkcję odstawiania z konfiguracją <b>PowerUnit na dole</b>.</p> <ul style="list-style-type: none"> <li>■ Odblokować króciec przyłączeniowy elektroszczotki.</li> </ul>
<b>Odkurzacz wyłącza się samoczynnie.</b>	<p>Odkurzacz jest przeciążony.</p> <ul style="list-style-type: none"> <li>■ Ponownie włączyć odkurzacz.</li> </ul>
<b>Hałas w czasie pracy zmienia się podczas odkurzania.</b>	<p>W zależności od podłoża i zastosowanego włka szczotkowego pobór mocy elektroszczotki jest automatycznie optymalizowany.</p> <ul style="list-style-type: none"> <li>■ Hałas jest normalnym zjawiskiem podczas pracy odkurzacza.</li> </ul> <p>Wybrana została funkcja trybu Boost.</p> <ul style="list-style-type: none"> <li>■ Generowane odgłosy są normalnym elementem działania zwiększania mocy.</li> </ul>
<b>Odkurzacz się przewraca.</b>	<p>Wybrana została konfiguracja <b>PowerUnit na górze</b>.</p> <ul style="list-style-type: none"> <li>■ Wybrać konfigurację <b>PowerUnit na dole</b>.</li> </ul>

pl

Problem	Przyczyna i postępowanie
<b>Przystawka mopująca AquaTwister (w zależności od modelu) obraca się nieregularnie.</b>	Nakładki mopujące są zamocowane nierównomiernie. ■ Mocno i dokładnie docisnąć nakładki mopujące.

## Serwis

### Kontakt w przypadku wystąpienia usterki

W razie wystąpienia usterek, których nie można usunąć samodzielnie, proszę powiadomić sprzedawcę Miele lub serwis Miele.

Dane kontaktowe serwisu Miele znajdują się na końcu tego dokumentu.

## Gwarancja

Okres gwarancji wynosi 2 lata.

Dalsze informacje dotyczące warunków gwarancji w Państwa kraju można uzyskać w serwisie Miele.

<b>Bezpečnostné pokyny a varovné upozornenia</b> .....	<b>124</b>	Nasunutie držiaka na príslušenstvo (v prípade potreby).....	140
Bezpečnostné upozornenia a výstražky pre akumulátor AP03/AP04 a nabíjačku LG02/LG04 .....	129	Nasunutie držiaka na stenu .....	141
<b>Zoznámte sa</b> .....	<b>134</b>	Pripevnite utierky k nástavcu na mop AquaTwister (podľa modelu) ..	141
Popis prístroja .....	134	Naplnenie nádržky nástavca na mop AquaTwister (podľa modelu) ..	141
<b>Udržateľnosť a ochrana životného prostredia</b> .....	<b>136</b>	<b>Obsluha</b> .....	<b>141</b>
<b>Zoznámte sa</b> .....	<b>137</b>	Spustenie procesu vysávania .....	141
Odkazy na zobrazenie .....	137	Je dobré vedieť.....	142
3 možnosti usporiadania vysávača .	137	Typy na čistenie .....	142
Funkcia ukazovateľa na displeji .....	137	Funkcia odstavenia pre krátke prestávky vo vysávaní.....	142
Dodávané príslušenstvo .....	137	Spustenie procesu mopovania s nástavcom na mop AquaTwister (podľa modelu).....	142
Držiak príslušenstva pre saciu trubicu .....	137	<b>Čistenie a údržba</b> .....	<b>142</b>
Elektrická kefa Multi Floor XXL.....	138	Ošetrovanie vysávača a príslušenstva	142
Mäkký valec Hardfloor Care HX-HC 10 (podľa modelu) .....	138	Filtračný systém .....	143
Nástavec na mop AquaTwister HX-AT 10 (podľa modelu).....	138	Používanie funkcie samočistenia	
Ručná elektrická kefa Electro Compact HX-EC 10 (podľa modelu) .....	138	ComfortClean .....	143
Prídavný akumulátor HX-LA 10 (podľa modelu).....	138	Vyprázdnenie nádoby na prach .....	143
3D4U .....	138	Čistenie nádoby na prach (v prípade potreby).....	144
Príslušenstvo na dokúpenie .....	138	Čistenie jemného prachového filtra a predfiltra .....	144
<b>Uvedenie do prevádzky</b> .....	<b>139</b>	Čistenie elektrickej kefy/ručnej elektrickej kefy (podľa modelu) .....	144
Zloženie vysávača.....	139	Vybratie kefového valca z elektrickej kefy / vloženie mäkkého valca Hardfloor Care (podľa modelu) .....	145
Oddelenie komponentov .....	139	Vybratie kefového valca z ručnej elektrickej kefy (podľa modelu) .....	145
Všeobecné pokyny pre akumulátor.	139	Výmena akumulátora .....	145
Nasadenie akumulátora .....	139	Čistenie nádržky nástavca na mop AquaTwister (podľa modelu) .....	145
Skladovanie a nabíjanie akumulátora vo zvislej polohe .....	140	Čistenie utierok nástavca na mop AquaTwister (podľa modelu) .....	145
Skladovanie a nabíjanie akumulátora v držiaku na stene .....	140	<b>Odstrániť problémy</b> .....	<b>146</b>
Výber miesta .....	140	<b>Servisná služba</b> .....	<b>148</b>
Montáž na stenu.....	140	Kontakt pri poruchách .....	148
Upevnenie montážnej platne na stenu .....	140	Záruka .....	148
Upevnenie nabíjacieho kábla do držiaka na stenu .....	140		

## sk - Bezpečnostné pokyny a varovné upozornenia

Tento vysávač zodpovedá predpísaným bezpečnostným predpisom. Nesprávne používanie môže viesť k poškodeniu osôb a vecí.

Pred prvým použitím vysávača si prečítajte návod na použitie. Poskytuje dôležité informácie o bezpečnosti, prevádzke, čistení a starostlivosti o vysávač. Tým chránite seba a ostatné osoby a zabránite poškodeniu vysávača.

Na základe normy IEC 60335-1 Miele dôrazne upozorňuje na to, aby ste si bezpodmienečne prečítali a dodržiavali kapitolu „Uvedenie do prevádzky“ ako aj bezpečnostné upozornenia a výstrahy.

Miele nezodpovedá za škody, ktoré vzniknú v dôsledku nedodržania týchto pokynov.

Návod na použitie uschovajte a prenechajte ho prípadnému novému majiteľovi.

Vysávač vypnite po každej činnosti, pred každou výmenou príslušenstva, čistením, údržbou a odstraňovaním porúch. Použite na to tlačidlo zap./vyp. na rukoväti.

### Používanie na stanovený účel

- ▶ Tento vysávač je určený pre bežné vysávanie kobercov, kobercových a nechúlostivých tvrdých podláh. V kombinácii s nástavcom na mop AquaTwister (podľa modelu) je tento vysávač určený na každodenné mierne vlhké mopovanie tvrdých podláh. Riadte sa pokynmi na čistenie a údržbu výrobcu Vašej podlahovej krytiny.
- ▶ Tento vysávač nie je určený na vonkajšie použitie.
- ▶ Tento vysávač je určený na použitie v domácnosti a v podobnom prostredí. Tento vysávač nie je určený na prevádzku na stavbách.
- ▶ Tento vysávač je určený na použitie do výšky 4000 metrov nad morom.

## sk - Bezpečnostné pokyny a varovné upozornenia

---

- ▶ Používajte vysávač výhradne na vysávanie suchého materiálu. Vysávačom nesmiete vysávať nečistoty z ľudí a zvierat. Všetky ostatné spôsoby použitia, nepovolené prestavby a zmeny sú neprípustné.
- ▶ Osoby, (vrátane detí), ktoré vzhľadom k svojim fyzickým, zmyslovým a psychickým schopnostiam alebo kvôli ne-skúsenosti alebo neznalosti nie sú schopné vysávač bezpečne obsluhovať, nesmú ho používať bez dohľadu alebo pokynov zodpovednej osoby.

### Deti v domácnosti

- ▶ Nebezpečenstvo zadusením! Pri hre sa môžu deti zamo-tať do obalového materiálu (napr. fólií), alebo si tieto na-vliecť na hlavu a udusiť sa. Odložte obalový materiál z dosa-hu detí.
- ▶ Deti mladšie ako osem rokov sa nesmú samé pohybovať v blízkosti vysávača, iba ak sú pod stálym dozorom.
- ▶ Deti staršie ako 8 rokov môžu vysávač obsluhovať bez dozoru len vtedy, ak im bola jeho obsluha vysvetlená tak, že ho dokážu bezpečne používať. Deti musia byť schopné rozoznať a chápať možné nebezpečenstvo v prípade chy-bnej obsluhy.
- ▶ Deti nesmú bez dozoru vysávač čistiť, ani vykonávať jeho údržbu.
- ▶ Dávajte pozor na deti, ktoré sa zdržujú v blízkosti vysáva-ča. Nikdy im nedovoľte, aby sa s vysávačom hrali.
- ▶ Zabráňte tomu, aby sa deti dostali do kontaktu s čistiaci-mi prostriedkami. Čistiace prostriedky spôsobujú ťažké poleptanie kože a ťažké poškodenie očí. Čistiace prostriedky môžu poleptať ústa a pažerák, alebo spôsobiť udusenie. Preto udržiujte deti mimo dosahu nástavca na mop AquaT-wister (podľa modelu). Ak sa čistiace prostriedky dostanú Vášmu dieťaťu do úst, navštívte okamžite lekára.

## sk - Bezpečnostné pokyny a varovné upozornenia

---



► Riziko popálenia/obarenia horúcou vodou pri použití nástavca na mop AquaTwister (podľa modelu). Detská pokožka citlivo reaguje na vysoké teploty. Zabráňte deťom v kontakte s horúcimi časťami vysávača alebo horúcou vodou.

### Technická bezpečnosť

► Pred použitím skontrolujte vysávač a všetky dodané súčasti príslušenstva, či nie sú zjavne poškodené. Poškodený vysávač a poškodené príslušenstvo nepoužívajte.

► Porovnajte pripojovacie údaje (napätie a frekvenciu) na typovom štítku vysávača s parametrami elektrickej siete. Tieto údaje musia bezpodmienečne súhlasiť. Nabíjačka je bez zmeny vhodná pre 50 Hz a 60 Hz.

► Vysávač je prevádzkovaný na 25,2 V.

Je to prístroj triedy ochrany II  a konštrukčne prevedený v triede ochrany III .

Je to prístroj s ochranou proti úrazu elektrickým prúdom vďaka pripojeniu na bezpečné malé napätie a vďaka tomu, že sa v ňom nevytvára napätie vyššie ako bezpečné malé napätie. Nabíjanie vysávača prebieha pomocou nabíjačky ochrannej triedy II .

► Sieťová zásuvka musí byť istená poistkou 16 A alebo 10 A.

► Miele elektrická kefa Multi Floor XXL, Miele ručná elektrická kefa Electro Compact (podľa modelu) a nástavec na mop AquaTwister (podľa modelu) sú motoricky poháňané doplnkové prístroje, špeciálne pre tieto Miele vysávače. Prevádzkovanie vysávača s inou Miele elektrickou kefou/ručnou elektrickou kefou nie je z bezpečnostných dôvodov povolené.

Prevádzkovanie vysávača s elektrickou kefou/ručnou elektrickou kefou alebo nástavcom na mop iného výrobcu nie je z bezpečnostných dôvodov povolené.

## sk - Bezpečnostné pokyny a varovné upozornenia

---

- ▶ Pred použitím a pri vysávaní zabezpečte, aby na spodnej strane elektrickej kefy Multi Floor XXL a na spodnej strane dokúpiteľnej elektrickej kefy Electro Compact (podľa modelu) neboli vzpričené veľké časti.
- ▶ Vysávač a všetky súčasti príslušenstva skladujte pri teplote prostredia od 0 °C do 45 °C.
- ▶ Opravu vysávača počas záručnej doby môže vykonávať iba autorizovaná servisná služba Miele, pretože inak pri následných škodách zaniká nárok na záruku.
- ▶ Opravy môže vykonávať len autorizovaný personál firmy Miele. Neodbornými opravami môže byť užívateľ vystavený značnému nebezpečenstvu.

### Prevádzkové zásady

- ▶ Vysávač nepoužívajte bez odpadovej nádoby na prach, predfiltra a jemného prachového filtra.
- ▶ Vysávač nedávajte do kontaktu s otvoreným ohňom alebo inými zdrojmi tepla. Vysávač nezahrievajte. Nevystavujte vysávač priamemu slnečnému žiareniu.
- ▶ Nevysávajte žiadne kvapaliny.  
Za vlhka čistené alebo našampónované koberce a kobercové podlahy nechajte pred vysávaním úplne vyschnúť. Ak v nádobe na prach zistíte vlhkosť, vysávač okamžite vypnite. Skôr, ako vysávač znova uvediete do prevádzky, postupujte podľa popisu v kapitole „Čistenie a ošetrovanie“.
- ▶ Nedotýkajte pohybujúceho sa valca elektrickej kefy Multi Floor XXL a ručnej elektrickej kefy Electro Compact (podľa modelu).
- ▶ Elektrickou kefou Multi Floor XXL a ručnou elektrickou kefou Electro Compact (podľa modelu) nevysávajte v blízkosti hlavy.
- ▶ Zabráňte saciemu prúdu priblížiť sa k hlave.

## sk - Bezpečnostné pokyny a varovné upozornenia

---

- ▶ Nevysávajte horiace alebo žeravé predmety ako napr. cigarety alebo zdanlivo vyhasnutý popol, príp. uhlie.
- ▶ Nevysávajte prach z tonera. Toner, ktorý sa používa napríklad v tlačiarňach alebo kopírkach môže byť elektricky vodivý.
- ▶ Nevysávajte ľahko vznetiteľné alebo výbušné látky alebo plyny a miesta, kde sú takéto látky uskladnené.
- ▶ Pri používaní nástavca na mop AquaTwister (podľa modelu) dodržiavajte nasledujúce pokyny:
  - Používajte vodu z vodovodu s maximálnou teplotou 60 °C. Vždy sa riadte pokynmi výrobcu Vašej podlahovej krytiny.
  - Nepoužívajte vodu sýtenú kyselinou uhličitou.
  - Do nádržky nepridávajte viac ako 260 ml vody + 20 ml čistiaceho prostriedku na podlahy.
- ▶ Nástavec na mop AquaTwister (podľa modelu) nepoužívajte bez utierok.
- ▶ Pri používaní nástavca na mop AquaTwister (podľa modelu) používajte len bežne dostupné čistiace prostriedky na podlahovú krytinu. Nepoužívajte prostriedky pre ručné umývanie.
- ▶ Pri používaní nástavca na mop AquaTwister (podľa modelu) nepoužívajte komerčné ani priemyselné čistiace prostriedky. Môžu spôsobiť materiálne škody.
- ▶ Čistiace prostriedky môžu spôsobiť poleptanie kože, očí, nosa, úst a hrtanu. Vyhnite sa kontaktu s čistiacim prostriedkom na podlahy. Neprehltnite čistiaci prostriedok na podlahy. Ak ste prehltli čistiaci prostriedok na podlahy, okamžite vyhľadajte lekára.
- ▶ Pri použití nástavca na mop AquaTwister môže byť podlahová krytina vlhká (podľa modelu). Hrozí riziko pošmyknutia.

## sk - Bezpečnostné pokyny a varovné upozornenia

---

### Bezpečnostné upozornenia a výstrahy pre akumulátor AP03/AP04 a nabíjačku LG02/LG04

#### Deti v domácnosti

- ▶ Osoby (vrátane detí), ktoré vzhľadom k svojim fyzickým, zmyslovým a psychickým schopnostiam alebo kvôli neskúsenosti alebo neznalosti nie sú schopné nabíjačku LG02/LG04 bezpečne obsluhovať, nesmú tento vysávač používať bez dohľadu alebo pokynov zodpovednej osoby.
- ▶ Akumulátor AP03/AP04 sa nesmie dostať do detských rúk.
- ▶ Deti sa smú zdržiavať v blízkosti nabíjačky LG02/LG04, len ak sú pod neustálym dozorom.

#### Technická bezpečnosť

- ▶ Pre tento Miele vysávač HS27 je potrebné používať akumulátor AP03/AP04 a nabíjačku LG02/LG04. Prevádzkovanie tohto vysávača s iným akumulátorom alebo inou nabíjačkou nie je z bezpečnostných dôvodov povolené.
  - ▶ Dočasná alebo trvalá prevádzka sebestačného alebo nie sieťovo synchronizovaného zariadenia na dodávku energie (ako napr. ostrovné siete, back-up systémy) je možná. Predpokladom pre prevádzku je, aby malo zariadenie na dodávku energie údaje v súlade s nariadením EN 50160 prípadne porovnateľné.
- Ochranné opatrenia určené pre inštaláciu tohto Miele produktu v domácnosti musia byť zabezpečené aj pre ostrovnú prevádzku alebo nie sieťovú synchronizovanú prevádzku čo sa týka jej funkcie ako aj spôsobu práce, alebo musia byť nahradené rovnocennými opatreniami pri inštalácii. Tak ako je to napríklad popísané v aktuálnom zverejnení VDE-AR-E 2510-2.
- ▶ Pri používaní sieťového adaptéra musí byť tento povolený pre trvalú prevádzku.

## sk - Bezpečnostné pokyny a varovné upozornenia

▶ Akumulátor AP03/AP04 nabíjajte a používajte pri teplote prostredia od 0 °C do 45 °C.

Pri používaní akumulátora AP03/AP04 mimo tento rozsah teplôt prostredia dochádza k obmedzeniu výkonu.

▶ Akumulátory a batérie môžu vytiecť. Zabráňte kontaktu očí a pokožky so žieravou kvapalinou. Pri kontakte vypláchnite vodou a vyhľadajte lekársku pomoc.

▶ Na nabíjanie akumulátora AP03/AP04 používajte iba nabíjačku LG02/**xx** alebo LG04/**xx**.

☞☐☞

**xx** znamená 01, 02, 03, 04, 06 alebo 07, teda variant vašej nabíjačky LG02/LG04:

xx	
01	AT, BE, BG, CH, CL, CZ, DE, DK, EE, ES, FI, FR, GR, HR, HU, IT, KZ, LT, LU, LV, NL, NO, PL, PT, RO, RS, RU, SE, SI, SK, TR, UA, ZA
02	AE, HK, MY, SG
03	BR, CA, JP, MX, US
04	AU, NZ
06	KR
07	IE, UK

▶ Akumulátor AP03/AP04 v žiadnom prípade ďalej nepoužívajte, ak si všimnete nezvyčajný zápach, vytekание kvapaliny, silné zahrievanie, zmenu farby alebo deformáciu. Akumulátor AP03/AP04 ihneď zlikvidujte (viď bezpečnostné upozornenia „Likvidácia akumulátorov AP03/AP04“ na konci nasledujúceho odstavca „Správne používanie“ a kapitoly „Udržateľnosť a ochrana životného prostredia“, odstavec „Vrátenie starých batérií a akumulátorov“).

## sk - Bezpečnostné pokyny a varovné upozornenia

---

▶ Li-Ion akumulátor AP03/AP04 podlieha nariadeniam zákona o nebezpečnom tovare. Užívateľ môže akumulátor AP03/AP04 prepravovať po ceste bez ďalších podmienok. Skôr ako odošlete akumulátor AP03/AP04, kontaktujte servisnú službu. Posielajte len úplne vybitý a nepoškodený akumulátor AP03/AP04. Kovové kontakty izolujte zalepením lepiacou páskou, aby ste zabránili skratu. Zabaľte akumulátor AP03/AP04 tak, aby sa v obale nepohyboval.

### Prevádzkové zásady

▶ Nenechajte akumulátor AP03/AP04 padnúť a nehádzte ho. Poškodený akumulátor AP03/AP04 sa nesmie z bezpečnostných dôvodov ďalej používať.

▶ Nenechávajúce akumulátor AP03/AP04 v kontakte s otvoreným ohňom alebo inými zdrojmi tepla. Akumulátor AP03/AP04 nezohrievajte. Nevystavujte ho priamemu slnečnému žiareniu.

▶ Úmyselne a ani náhodným spôsobom nespájajte kontakty a neskratujte akumulátor AP03/AP04.

▶ Akumulátor AP03/AP04 nerozoberajte.

▶ Akumulátor AP03/AP04 nedávajte do styku s kvapalinou.

▶ Nabíjačku LG02/LG04 uchovávajúce mimo dosahu tekutín a nečistôt.

▶ Nabíjačku LG02/LG04 používajte len v suchých, uzavretých a dobre vetraných miestnostiach.

▶ Ak sa nabíjačka LG02/LG04 nebude dlhší čas používať, odpojte ju od elektrickej siete.

## sk - Bezpečnostné pokyny a varovné upozornenia

---

▶ Likvidácia akumulátora AP03/AP04: Z vysávača vyberte akumulátor AP03/AP04. Kovové kontakty izolujte zalepením lepiacou páskou, aby ste zabránili skratu. Akumulátor AP03/AP04 zlikvidujte prostredníctvom komunálneho zberného systému. Akumulátor AP03/AP04 nezahadzujte do domového odpadu.

### Čistenie

▶ Elektrická kefa Multi Floor XXL, ručná elektrická kefa Electro Compact (podľa modelu), nástavec na mop AquaTwister (podľa modelu), PowerUnit, sacia rúra a rukoväť obsahujú elektrické vedenia. Zásuvné kontakty nesmú prísť do kontaktu s vodou.

▶ Vysávač a príslušenstvo čistite len suchou alebo mierne vlhkou handričkou.

Výnimka:

- Odpadová nádoba na prach: Nádobu na prach vyprázdnite a zložte predfilter. Nádobu na prach vyčistite vodou a jemným prostriedkom na ručné umývanie. Nádobu na prach potom starostlivo vysušte. Opäť nasadte predfilter.
  - Nástavec na mop AquaTwister (podľa modelu): Po každom čistení podlahy vyprázdnite nádržku. Nádržku vyčistite vodou a jemným prostriedkom na ručné umývanie. Nádržku potom starostlivo vysušte.
  - Utierky (podľa modelu): Utierky čistite podľa pokynov na ošetrovanie na štítku.
- ▶ Nástavec na mop AquaTwister (podľa modelu) nie je vhodný na umývanie v umývačke riadu.

## sk - Bezpečnostné pokyny a varovné upozornenia

---



### Príslušenstvo a náhradné diely

- ▶ Používajte len príslušenstvo s logom Miele na obale. Len u nich môže výrobca zaručiť bezpečnosť.
- ▶ Len pri originálnych náhradných dieloch zaručuje Miele, že spĺňajú bezpečnostné požiadavky. Pokazené časti sa smú vymeniť len za originálne náhradné diely.
- ▶ Miele Vám poskytuje až 15 ročnú, najmenej ale 10 ročnú záruku na dodanie náhradných dielov pre zachovanie funkčnosti po konci sériovej výroby Vášho vysávača.

### Preprava

- ▶ Obal chráni vysávač pred poškodením počas prepravy. Odporúčame ponechať si obal na prepravné účely.



- ① Rukoväť
- ② Displej
- ③ Tlačidlo zap./vyp. 
- ④ Tlačidlo režimu Boost 
- ⑤ Tlačidlo na nastavenie výkonu a úrovne zvlhčovania (podľa modelu) 
- ⑥ Ukazovateľ (stav nabitia akumulátora, stupeň výkonu, zostávajúci čas, chybové hlásenie)
- ⑦ Jemný prachový filter HX-FSF-2
- ⑧ Prefilter
- ⑨ Nádobá na prach so značením **MAX**
- ⑩ Klapka nádoby na prach
- ⑪ PowerUnit s hrdlom dole pre elektrickú kefu, nástavec na mop AquaTwister (podľa modelu) a saciu trubicu a hrdlom hore pre saciu trubicu a rukoväť
- ⑫ Odisťovacie tlačidlá pre akumulátor (na oboch stranách akumulátora)
- ⑬ Li-Ion akumulátor AP03/AP04 (HX-LA 10)
- ⑭ Nabíjacia zásuvka (na spodnej strane akumulátora)
- ⑮ Odisťovacie tlačidlá (na rukoväti na zadnej strane)
- ⑯ Pripojovacie hrdlo
- ⑰ Nástavec na mop AquaTwister HX-AT 10 (podľa modelu)
- ⑱ Odistenie na vybratie nádržky (podľa modelu)
- ⑲ Utierky AquaPads Universal HX-APU (podľa modelu)
- ⑳ Elektrická kefa Multi Floor XXL (podľa modelu s osvetlením BrilliantLight)
- ㉑ Vyberateľný kefový valec
- ㉒ Klapka elektrickej kefy
- ㉓ Odistenie pre otvorenie elektrickej kefy
- ㉔ Sacia trubica

## sk - Udržateľnosť a ochrana životného prostredia

### Likvidácia obalu

Obal slúži na manipuláciu a chráni prístroj pred poškodením počas prepravy. Obalové materiály boli zvolené s prihliadnutím na aspekty ochrany životného prostredia a možnosti ich likvidácie, sú všeobecne recyklovateľné.

Vrátenie obalového materiálu do materiálového cyklu šetrí suroviny a znižuje množstvo odpadu. Využívajte zberné miesta cenných materiálov a možnosti vrátenia.

### Likvidácia starého prístroja

Pred likvidáciou starého prístroja odstráňte jemný prachový filter a dajte ho do domového odpadu.

Elektrické a elektronické prístroje obsahujú mnohonásobne hodnotné materiály. Obsahujú aj určité látky zmesi a stavebné prvky, ktoré boli potrebné pre ich funkciu a bezpečnosť. V komunálnom odpade ako aj nesprávnou manipuláciou môžu ohroziť ľudské zdravie a škodiť životnému prostrediu. Váš starý prístroj preto nedávajte v žiadnom prípade do komunálneho odpadu.



Na bezplatné odovzdanie a likvidáciu elektrických a elektronických prístrojov využite oficiálne zberné miesto vo vašom bydlisku, u predajcu alebo v Miele. Za vymazanie prípadných osobných údajov na likvidovanom prístroji ste zo zákona zodpovední sami. Zo zákona máte povinnosť vybrať a pritom nezničiť staré batérie a staré akumulátory, ktoré nie sú pevne uzatvorené v prístroji ako aj lampy, ktoré je možné vybrať bez zničenia. Zaneste ich do vhodnej zberne, kde ich môžete bezplatne odovzdať. Po-

starajte sa prosím o to, aby bol Váš starý prístroj uložený mimo dosah detí až do doby odvezenia.

### Vrátenie starých batérií a starých akumulátorov

Elektrické a elektronické prístroje obsahujú často batérie a akumulátory, ktoré sa ani po ich použití nesmú dostať do domového dopadu. Podľa zákona ste povinný batérie a staré akumulátory, ktoré nie sú pevne pripojené k prístroju vybrať a odovzdať bezplatne na vhodnom zbernom mieste (napr. v obchode). Izolujte kovové kontakty prelepením lepiacou páskou, aby ste zabránili skratu. Batérie a akumulátory môžu obsahovať látky škodlivé ľudskému zdraviu a životnému prostrediu.

Označenia batérií, príp. akumulátora poskytujú ďalšie informácie: napríklad lítiové majú označenie „Li-ion“. Prečiarknutý smetný kôš znamená, že batérie a akumulátory nesmiete v žiadnom prípade odhadzovať do domového odpadu. Musíme Vás upozorniť aj na nasledujúce: Ak je prečiarknutý smetný kôš doplnený jednou alebo viacerými chemickými značkami, tieto obsahujú olovo (Pb), kadmium (Cd) a/alebo ortuť (Hg).



Staré batérie a staré akumulátory obsahujú dôležité suroviny a môžu byť recyklované. Oddelený zber starých batérií a starých akumulátorov uľahčuje ich spracovanie a recykláciu.

## Zoznámte sa

### Odkazy na zobrazenie

Obrázky uvedené v jednotlivých kapitolách nájdete na rozklápacích stránkach na konci tohoto návodu na použitie.

### 3 možnosti usporiadania vysávača

výhody **PowerUnit dole**, vid' odstavec „Popis prístroja“:

- ergonómia (odľahčenie zápastia)
- možnosť funkcie bezpečného odstavenia
- pohodlné vysávanie veľkých plôch

výhody **PowerUnit hore**, vid' odstavec „Popis prístroja“:

- pohodlné vysávanie pod nízkym nábytkom
- možnosť rýchleho vybratia PowerUnit

výhody **PowerUnit Solo** (Obr. 01):

- rýchle a cielečné vysávanie omrvínok alebo vlákien
- pohodlné používanie trojdielneho príslušenstva

### Funkcia ukazovateľa na displeji (Obr. 02)

Počas nabíjania bliká symbol batérie a na 10 sekúnd sa zobrazí stav nabitia akumulátora v percentách.

Ak potom chcete na 10 sekúnd opäť zobraziť stav nabitia akumulátora, stlačte tlačidlo zap./vyp. na rukoväti .

Keď je akumulátor úplne nabitý, symbol batérie svieti približne 10 minút. Ukazovateľ sa potom vypne, aby sa šetrila energia.

Počas procesu vysávania sa na 5 sekúnd zobrazí zvolený stupeň výkonu **LO**, **EC** alebo **HI**. Po krátkom prerušení sa zo-

brazí zostávajúci čas zvoleného stupňa výkonu v minútach.

Ak sa dosiahne zostávajúci čas 2 minút, bliká aj symbol batérie.

Ak akumulátor nebol dlho používaný, dostáva sa do bezpečnostného režimu. Pri nabíjaní akumulátora v PowerUnit reaguje ukazovateľ na displeji až po približne 30 - 60 minútach.

### Dodávané príslušenstvo (Obr. 03)

#### ① Hubica na čalúnenie XL

Príslušenstvo na vysávanie čalúneného nábytku, matracov a vankúšov.

#### ② Štrbinová hubica

Príslušenstvo na vysávanie záhybov, škár a rohov.

#### ③ Sací štetec

Príslušenstvo na vysávanie profilových líšt, zdobených alebo vyrezávaných predmetov.

Hlava štetca je otočná, čím je možné ju natočiť vždy do potrebnej polohy.

#### ④ Držiak príslušenstva pre držiak na stenu

Na uskladnenie trojdielneho príslušenstva.

Držiak príslušenstva môžete nasunúť na držiak na stenu (vid' kapitola „Uvedenie do prevádzky“, odstavec „Nasunutie držiaka na príslušenstvo“).

### Držiak príslušenstva pre saciu trubicu (Obr. 04)

Na tomto držiaku príslušenstva môžete pri vysávaní so sebou nosiť 2 diely príslušenstva.

### Elektrická kefa Multi Floor XXL

(viď odstavec „Popis prístroja“)

⚠ Poškodenie vzpričeným vysá-  
tým predmetom.  
Vysávaný povrch sa môže poškriabať.  
Zabezpečte, aby neboli na spodnej  
strane elektrickej kefy vzpričené veľ-  
ké predmety ako napr. črepy alebo  
kamienky.

Vysávač s elektrickou kefou je určený  
pre bežné vysávanie kobercov, kobercov-  
ých a nechúlostivých tvrdých podláh.

### Mäkký valec Hardfloor Care HX-HC 10 (podľa modelu) (Obr. 05)

Elektrická kefa s mäkkým valcom Hardf-  
loor Care je určená pre vysávanie chú-  
lostivých tvrdých podláh.

Pri použití mäkkého valca Hardfloor  
Care sa podľa čisteného povrchu auto-  
maticky nastaví optimálny výkon  
elektrickej kefy, čo môže spôsobiť  
zmenu prevádzkového zvuku.

### Nástavec na mop AquaTwister HX-AT 10 (podľa modelu)

(viď odstavec „Popis prístroja“)

Vysávač s nástavcom na mop AquaT-  
wister je určený pre každodenné mierne  
vlhké mopovanie tvrdých podláh.  
Súčasťou balenia sú 2 utierky AquaPads  
Universal HX-APU, fľaša čistiaceho  
prostriedku na podlahy FloorClean a od-  
kvapkávacia miska na uloženie nástavca  
na mop.

### Ručná elektrická kefa Electro Compact HX-EC 10 (podľa modelu) (Obr. 06)

⚠ Poškodenie vzpričeným vysá-  
tým predmetom.  
Vysávaný povrch sa môže poškriabať.  
Zabezpečte, aby neboli na spodnej  
strane ručnej elektrickej kefy  
vzpričené veľké predmety ako napr.  
črepy alebo kamienky.

Vysávač s ručnou elektrickou kefou je  
obzvlášť vhodný pre intenzívne čistenie  
autosedačiek a schodísk pokrytých  
kobercom.

Najlepší výsledok čistenia čalúneného  
nábytku dosiahnete, keď použijete hu-  
bicu na čalúnenie XL.

### Prídavný akumulátor HX-LA 10 (podľa modelu)

Pred prvým nabíjaním akumulátora si  
nezabudnite prečítať kapitolu „Uvedenie  
do prevádzky“, odstavec „Všeobecné  
pokyny pre akumulátor“.

### 3D4U

Pod označením 3D4U ponúka Miele  
okrem iného zadarmo na stiahnutie prí-  
slušenstvo pre 3D tlačiareň  
(www.miele.sk, servis, 3D4U).

### Príslušenstvo na dokúpenie

Odporúčame Vám používať iba prí-  
slušenstvo s logom Miele na obale.  
Len tak možno optimálne využiť sací  
výkon vysávača a dosiahnuť najlepší  
možný výsledok čistenia.  
Uvedomte si prosím, že na poruchy a  
poškodenie vysávača, ktorých príčinou  
je použitie príslušenstva neoznačené-  
ho na obale Miele logom, sa nevzťahu-  
je záruka.

Tieto a mnoho ďalších produktov dostanete v internetovom obchode Miele, u servisnej služby Miele, alebo u Vášho špecializovaného predajcu Miele. Jednotlivé modely sú už sériovo vybavené jednou alebo viacerými z nasledujúcich súčastí príslušenstva.

### Čistiaci prostriedok na podlahy FloorClean

Čistiaci prostriedok na podlahy na použitie v nástavci na mop AquaTwister.

### Univerzálna kefa (HX-UB)

Na šetrné vysávanie prachu z kníh, regálov a pod.

### Štrbinová hubica, 21 cm (HX-CN)

Obzvlášť dlhá hubica na vysávanie záhybov, škár a rohov.

### Vysúvateľná flexibilná hubica na vysávanie škár XL (HX-CNXL)

Flexibilná štrbinová hubica s dosahom 60 cm na čistenie ťažko prístupných miest.

### Predĺženie hadice (HX-FSH 10)

Na predĺženie polomeru vysávania o maximálne 120 cm.

## Uvedenie do prevádzky

### Zloženie vysávača

Dbajte na to, aby bol vysávač poskladaný až do počuteľného zaklapnutia presne tak, ako je uvedené v popise prístroja (viď kapitola „Zoznámenie sa so spotrebičom“, časť „Popis spotrebiča“).

Ak umiestnite rukoväť alebo saciu trubicu hore na PowerUnit, uistite sa, že tieto časti sú umiestnené **pozdiž vedenia** na pripojovacom hrdle PowerUnit (Obr. 07).

### Oddelenie komponentov

- Ak chcete komponenty od seba oddeliť, stlačte príslušné odšťavovacie tlačidlo (viď kapitola „Zoznámenie“, odstavec „Popis prístroja“).

### Všeobecné pokyny pre akumulátor

Akumulátor nie je v dodanom stave úplne nabitý.

Akumulátor pred prvým použitím úplne nabite. Naplánujte si na to asi 4 hodiny.

Maximálna nabíjacia kapacita akumulátora sa dosiahne až po piatom nabití a vybití.

Ak budete používať kompletne zostavený vysávač a zvolíte si najvyšší stupeň výkonu, môžete vysávať až 15 minút. Ak chcete použiť PowerUnit Solo a zvolíte si najnižší stupeň výkonu, môžete vysávať až 70 minút.

Pred nabíjaním odporúčame nechať akumulátor úplne vybiť, aby sa dosiahla jeho plná kapacita.

Proces nabíjania vykonávajte len v uzavretých, suchých a dobre vetraných miestnostiach. Akumulátor a nabíjačka nesmú prísť do kontaktu s kvapalinami alebo nečistotami.

### Nasadenie akumulátora (Obr. 08)

- Akumulátor posúvajte popri vedení po značné zaklapnutie do PowerUnit.

Pred prvým použitím vysávača nezaбудnite vykonať prvú aktiváciu akumulátora v PowerUnit.

## sk

### Skladovanie a nabíjanie akumulátora vo zvislej polohe (Obr. 09)

Pred prvým nabíjaním akumulátora si nezabudnite prečítať odstavec „Všeobecné pokyny pre akumulátor“.

- Vyberte možnosť usporiadania **PowerUnit dolu**.
- Vysávač nakloňte pre bezpečné umiestnenie dopredu, pokým pripojovacie hrdlo elektrickej kefy zreteľne nezaklapne.
- Nasuňte nabíjaciu zástrčku priloženého nabíjacieho kábla do nabíjacej zásuvky na spodnej strane akumulátora.
- Nabíjačku zastrčte do sieťovej zásuvky.

Proces nabíjania sa spustí, symbol batérie bliká.

### Skladovanie a nabíjanie akumulátora v držiaku na stene (Obr. 10)

Pred prvým nabíjaním akumulátora si nezabudnite prečítať odstavec „Všeobecné pokyny pre akumulátor“.

#### Výber miesta

Pre montáž na stenu potrebujete vhodné miesto v blízkosti voľnej zásuvky.

V závislosti od zvoleného usporiadania Vášho vysávača si zvolte vzdialenosť od 45 cm alebo 98 cm od spodného okraja montážnej platne po podlahu (Obr. 11).

Dbajte na to, aby ste nepoškodili vedenia v stene.

### Montáž na stenu

Na zadnej strane dodaného držiaka na stenu je umiestnená montážna platňa s vreckom skrutiek.

- Zložte vrecko so skrutkami.
- Zatlačte odistovacie tlačidlo na spodnej strane držiaka na stenu (Obr. 12).
- Odoberte montážnu platňu smerom nadol (Obr. 13).

### Upevnenie montážnej platne na stenu (Obr. 14)

Súčasťou vrečka so skrutkami sú 2 hmoždinky a 2 skrutky TORX T20. Okrem iného potrebujete akumulátorový skrutkovač alebo vŕtačku (priemer vrtáka 6 mm).

- Montážnu platňu upevnite na stenu.

### Upevnenie nabíjacieho kábla do držiaka na stenu (Obr. 15, 16 + 17)

Na spodnej strane držiaka na stenu sa nachádza priečinok na kábel.

- Stlačte obe odistovacie tlačidlá na spodnej strane držiaka na stenu a zložte klapku (Obr. 15).
- Nabíjaciu zástrčku priloženého kábla zasuňte zhora do otvoru (Obr. 16).
- Kábel potiahnite káblovým vedením (Obr. 16).
- Nasadte klapku a zablokujte priečinok na kábel (Obr. 17).

### Nasunutie držiaka na príslušenstvo (Obr. 18) (v prípade potreby)

- Držiak na príslušenstvo zasuňte až na doraz do držiaka na stene.

## Nasunutie držiaka na stenu

- Zatlačte držiak na stenu zhora na montážnu platňu, pokým zreteľne nezaklapne (Obr. 19).
- Poskladaný vysávač s vloženým akumulátorom vložte zhora do držiaka na stene (Obr. 20).
- Nabíjačku zastrčte do zásuvky.

Proces nabíjania sa spustí, symbol batérie bliká.

## Pripevnite utierky k nástavcu na mop AquaTwister (podľa modelu) (Obr. 21)

- Dodané utierky pevne a presne pritlačte na spodnú stranu nástavca na mop AquaTwister.

## Naplnenie nádržky nástavca na mop AquaTwister (podľa modelu) (Obr. 22, 23 + 24)

- Stlačte vnútorné odšťavovacie tlačidlo na nástavci na mop AquaTwister a vyberte nádržku (Obr. 22).
- Položte nádržku spodnou stranou smerom hore na rovnú plochu.
- Otvorte gumový uzáver a do nádržky nalejte najprv 20 ml čistiaceho prostriedku na podlahy a potom maximálne 260 ml vody (Obr. 23).

**Tip:** V uzávère čistiaceho prostriedku na podlahy FloorClean sa nachádza pomocný prostriedok pre dávkovanie s objemom 20 ml.

- Zatvorte nádržku a pevne zatlačte gumový uzáver po celom obvode.
- Závesy nádržky nasadte šikmo na nástavec na mop AquaTwister a zatlačte nádržku nadol, kým zreteľne nezaklapne (Obr. 24).

## Obsluha

### Spustenie procesu vysávania (Obr. 25)

- Vysávač zložte z držiaka na stene, ak ste tam nabíjali akumulátor.
- Ak ste akumulátor nabíjali priamo, vytiahnite nabíjajúcu zástrčku z nabíjacej zásuvky na spodnej strane akumulátora.

**Tip:** Pred každým vysávaním použite funkciu samočistenia ComfortClean, aby ste dosiahli najlepší výsledok čistenia (viď kapitola „Čistenie a ošetrovanie“, odstavec „Používanie funkcie samočistenia ComfortClean“).

- Stlačte tlačidlo zap./vyp. na rukoväti .

Vysávač sa zapne pri nabitom akumulátore na strednom stupni výkonu (ukazovateľ **EC**).

- V prípade potreby vyberte iný stupeň výkonu .

- LO** Režim Low – najnižší stupeň výkonu pre mierne znečistenie
- EC** Režim Eco – stredný stupeň výkonu pre bežné znečistenie
- HI** Režim High – najvyšší stupeň výkonu pre silné znečistenie

Ak chcete krátkodobo zvýšiť sací výkon, môžete na 10 sekúnd zvoliť funkciu režim Boost . Po ochladení v trvaní 5 sekúnd môžete týmto spôsobom znova zvýšiť výkon.

Znížením sacieho výkonu značne znížite silu potrebnú na posúvanie elektrickej kefy.

Pri každom stupni výkonu je aktivované rozpoznanie podlahovej krytiny. Podľa čisteného povrchu a použitého valca sa príkon elektrickej kefy automaticky optimálne nastaví, čo môže spôsobiť zmenu prevádzkového zvuku.

## Je dobré vedieť

### Tipy na čistenie

**Tip:** Ak chcete pohodlne vysávať schody alebo autosedačky, nepoužívajte saciu trubicu.

**Tip:** Ak chcete vysávať stropy, nepoužívajte elektrickú kefu.

**Tip:** Ak potrebujete vysávať veľké množstvo hrubých nečistôt, použite usporiadanie PowerUnit Solo (viď kapitola „Zoznámenie sa s vysávačom“, odstavec „Možnosti usporiadania vysávača“).

### Funkcia odstavenia pre krátke prestávanie vo vysávaní

 Riziko poranenia padajúcim vysávačom.

Funkciu odstavenia používajte len s PowerUnit dole na vysávači.

Funkciu odstavenia nepoužívajte, ak je vysávač na naklonenom povrchu, napr. na rampe.

- Vysávač otáčajte dopredu, pokým pripojovacie hrdlo elektrickej kefy značne nezaklapne.

Vysávač stojí bezpečne, elektrická kefa sa vypne a akumulátor sa šetrí.

Ak opäť odblokujete pripojovacie hrdlo elektrickej kefy, elektrická kefa sa opäť zapne.

### Spustenie procesu mopovania s nástavcom na mop AquaTwister (podľa od modelu)

- Naplnený nástavec na mop AquaTwister s pripevnenými utierkami pripojte k vypnutému vysávaču.
- Stlačte tlačidlo zap./vyp. na rukoiväti  (Obr. 25).

Nástavec na mop AquaTwister sa rozpozna a obidve utierky sa začnú otáčať. Na ukazovateli na displeji sa zobrazí **1**, podlaha je mierne navlhčená.

- Vyberte úroveň zvlhčovania .

**Úroveň 0** bez zvlhčovania

**Úroveň 1** mierne zvlhčenie

**Úroveň 2** silné zvlhčenie

Veľmi silné zvlhčovanie po dobu 30 sekúnd dosiahnete výberom funkcie režim boost .

Priebeh sa zobrazí na ukazovateli na displeji.

Zvlhčovanie môžete kedykoľvek manuálne ukončiť opätovným stlačením tlačidla.

## Čistenie a údržba

### Ošetrovanie vysávača a príslušenstva

 Nebezpečenstvo poranenia rotujúcim kefovým valcom.

Na rotujúcom kefovom valci sa môžete poraniť.

Pred každým ošetrovaním vypnite vysávač. Stlačte tlačidlo zap./vyp. na rukoiväti .

 Nebezpečenstvo úrazu sieťovým napätím.

Vlhkosť v nabíjačke znamená nebezpečenstvo úrazu elektrickým prúdom. Nabíjačku nikdy neponárajte do vody.

- Vysávač a všetky diely príslušenstva z umelej hmoty môžete ošetrovať bežným čistiacim prostriedkom na umelé hmoty.

 Poškodenie nevhodnými čistiacimi prostriedkami.

Všetky povrchy sú citlivé na poškrabanie. Všetky povrchy sa môžu zafarbiť alebo zmeniť, ak prídu do styku s nevhodnými čistiacimi prostriedkami.

Nepoužívajte abrazívne prostriedky, čistiace prostriedky na sklo alebo univerzálne čistiace prostriedky a prostriedky na ošetrovanie s obsahom oleja.

### Filtračný systém (Obr. 26)

- ① Jemný prachový filter (HX FSF-2)
- ② Prefilter
- ③ Nádobu na prach
- ④ Klapka nádoby na prach

### Používanie funkcie samočistenia ComfortClean (Obr. 27)

Pred každým vyprázdnením nádoby na prach a pri klesajúcom sacom výkone spustíte medzičistenie jemného prachového filtra.

Vďaka tomu vysávač okamžite dosiahne opäť najlepší možný výsledok čistenia.

- Otočte jemný prachový filter v kryte nádoby na prach 3 krát o 180° proti smeru hodinových ručičiek. Použite na to vyhlbenia.

Pri otáčaní vzniká hluk, ktorý je súčasťou bežnej činnosti samočistiacej funkcie ComfortClean.

### Vyprázdnenie nádoby na prach (Obr. 28 - 32)

Nádobu na prach vyprázdnite najneskôr vtedy, keď hladina prachu dosiahne značenie **MAX**.

- Otočte prefilter v smere šípky po prvý doraz. Použite na to šedé plošné úchyty (Obr. 28).
- Vyberte nádobu na prach z PowerUnit smerom nahor (Obr. 29).

Obsah môžete zlikvidovať s domovým odpadom, ak neobsahuje nečistoty zakázané likvidovať v domovom odpade.

- Nádobu na prach držte čo najhlbšie nad odpadkovým košom, aby sa rozvírilo čo najmenej prachu.
- Otočte prefilter v smere šípky po ďalší doraz. Použite na to šedé plošné úchyty (Obr. 30).

Klapka nádoby na prach sa otvorí a prach vypadne (Obr. 31).

Ak nevypadnú chumáče prachu, vlasy alebo iné veľké predmety, odoberte prefilter smerom nahor (viď nasledujúci odstavec „Čistenie predfiltera a jemného prachového filtra“).

- Otočte prefilter späť do východiskovej polohy.
- Zatvorte klapku nádoby na prach až do značného zaklapnutia.
- Nasadte nádobu na prach presne popri vedení zhora na hrdlo PowerUnit, pokým vysávač značne nezaklapne (Obr. 32).

## sk

**Čistenie nádoby na prach (v prípade potreby)**

- Nádobu na prach vyčistíte vodou a jemným prostriedkom na ručné umývanie.
- Nádobu na prach starostlivo vysušte.

**Čistenie jemného prachového filtra a predfiltera (Obr. 33 - 36)**

Obidva filtre dôkladne čistíte najmenej raz za 3 mesiace.

Pri čistení bezpodmienečne dodržujte popísané poradie.

- Vyberte a vyprázdňte nádobu na prach.
- Otáčajte predfilter ďalej za zarážku, pokým šípky hore nebudú navzájom oproti sebe ① (Obr. 33).
- Vyberte predfilter smerom nahor z nádoby na prach ② (Obr. 33).
- Otočte jemný prachový filter 10 krát o 180° proti smeru hodinových ručičiek. Použite na to vyhlbenia (Obr. 27).

Vznikne prevádzkový hluk, ktorý je súčasťou bežnej činnosti čistiacej funkcie ComfortClean.

- Otáčajte jemný prachový filter v smere hodinových ručičiek. Použite na to vyhlbenia (Obr. 34).
- Vyberte jemný prachový filter (Obr. 34).

 Poškodenia nevhodným čistením. Jemný prachový filter sa môže poškodiť a stratiť svoju účinnosť. Jemný prachový filter nečistíte zvnútra a nečistíte ho vodou. Nepoužívajte pri čistení žiadne ostré alebo špicaté predmety. Nekefujte jemný prachový filter.

- Jemný prachový filter držte nad odpadkovým košom.
- Vyklepte ho opatrne za gumený spodný okraj.
- Jemný prachový filter pritom mierne otočte, aby sa mohla špina uvoľniť z každého medzipriestoru.

 Poškodenia nevhodným čistením. Predfilter sa môže poškodiť a stratiť svoju účinnosť. Nečistite predfilter vodou. Nepoužívajte pri čistení žiadne ostré alebo špicaté predmety.

- Vyčistíte predfilter priloženým sacím štetcom alebo suchou utierkou.
- Vložte jemný prachový filter do predfiltera a zatlačte okrúhly uzáver jemného prachového filtra nadol až na doraz.

Jemný prachový filter (HX-FSF-2) asi po 3 rokoch vymeňte, aby ste dosiahli najlepší možný výsledok čistenia.

- Nasadte predfilter do nádoby na prach (Obr. 35).
- Nasmerujte obidve šípky k sebe a zaistite predfilter vo východiskovej polohe (Obr. 36).
- Zatvorte klapku nádoby na prach a nádobu na prach nasadte späť na hrdlo PowerUnit (Obr. 32).

**Čistenie elektrickej kefy/ručnej elektrickej kefy (podľa modelu) (Obr. 37)**

- Odpojte elektrickú kefu/ručnú elektrickú kefu od vysávača.
- Položte elektrickú kefu/ručnú elektrickú kefu spodnou stranou smerom hore na rovnú, čistú plochu.

- Vlákna a vlasy odstrihnete nožnicami. Na kefovom valci je vodiaca drážka na vedenie nožničiek.

Odstrihnuté vlákna a vlasy sa nasajú počas ďalšieho procesu vysávania.

Ak sú malé pojazdné kolieska elektrickej kefy veľmi znečistené alebo zablokované, môžete ich zložiť a vyčistiť. Na zloženie použite skrutkovač s plochou čepeľou.

### Vybratie kefového valca z elektrickej kefy / vloženie mäkkého valca Hardfloor Care (podľa modelu) (Obr. 38)

Kefový valec môžete zložiť z elektrickej kefy, aby ste odstránili veľké nečistoty, vyčistili vnútro elektrickej kefy alebo vložili mäkký valec Hardfloor Care.

- Odblokujte klapku, aby bol symbol  viditeľný ①.
- Vyklopte klapku nahor až na doraz ②.
- Vyberte kefový valec ③.
- Zložte rukoväť kefového valca, ak zistíte veľké znečistenie ④.
- Kefový valec a rukoväť kefového valca vyčistite a odstráňte všetky pevne uchytané nečistoty z vnútra elektrickej kefy.
- Elektrickú kefu nasadte v opačnom poradí.

### Vybratie kefového valca z ručnej elektrickej kefy (podľa modelu) (Obr. 39)

Kefový valec môžete zložiť z ručnej elektrickej kefy, aby ste odstránili veľké nečistoty a vyčistili vnútro ručnej elektrickej kefy.

- Odblokujte kefový valec na spodnej strane mincou a bočnú klapku vyklopte dopredu.

- Zložte klapku s kefovým valcom.
- Kefový valec vyčistite a odstráňte všetky pevne uchytané nečistoty z vnútra ručnej elektrickej kefy.
- Ručnú elektrickú kefu opätovne zostavte v opačnom poradí.

### Výmena akumulátora

Prípravte si originálny Li-Ion akumulátor Miele APO3/APO4 (HX-LA).

Dodržite pokyny pre manipuláciu s akumulátormi a ich likvidáciu podľa kapitoly „Bezpečnostné pokyny a varovné upozornenia“, „Udržateľnosť a ochrana životného prostredia“ a „Uvedenie do prevádzky“ (odstavec „Všeobecné pokyny pre akumulátor“).

### Čistenie nádržky nástavca na mop AquaTwister (podľa modelu)

Po každom čistení podlahy vyprázdňte nádržku. V prípade potreby nádržku vyčistite.

- Nádržku vyčistite vodou a jemným prostriedkom na ručné umývanie.
- Nádržku starostlivo vysušte.

### Čistenie utierok nástavca na mop AquaTwister (podľa modelu)

- Utierky čistite podľa pokynov na ošetrovanie na štítku.

## Odstrániť problémy

Väčšinu chýb a porúch môžete odstrániť sami. V mnohých prípadoch môžete ušetriť čas a peniaze, pretože nemusíte volať servisnú službu.

Ďalšie informácie o tom, ako odstrániť poruchy sami, nájdete na [www.miele.de/support/customer-assistance](http://www.miele.de/support/customer-assistance). Prípadne naskenujte QR kód.



**⚠** Nebezpečenstvo poranenia rotujúcim kefovým valcom.

Na rotujúcom kefovom valci sa môžete poraniť.

Pred každým odstraňovaním problému vypnite vysávač. Stlačte tlačidlo zap./vyp. na rukoväti .

Problém	Príčina a odstránenie
<b>Rýchle blikanie symbolu batérie</b>	Akumulátor nie je dostatočne nabitý. <ul style="list-style-type: none"> <li>■ Nabíjajte akumulátor presne tak, ako je popísané v tomto návode na použitie.</li> </ul>
<b>Na displeji sa striedavo zobrazujú dva symboly</b>	Chyba „Zablokovaný sací kanál“ <ul style="list-style-type: none"> <li>■ Vyberte nižší stupeň výkonu.</li> <li>■ Skontrolujte a vyčistite všetky sacie cesty.</li> </ul>
<b>F 1</b>	Chyba „Rukoväť nerozpoznaná“ <ul style="list-style-type: none"> <li>■ Vyberte rukoväť a presne ju zasuňte späť, kým zreteľne nezaklapne.</li> <li>■ Zložte akumulátor, počkajte 10 sekúnd a opäť ho založte.</li> </ul>
<b>F 2</b>	Chyba „Prehriatie motora“ <ul style="list-style-type: none"> <li>■ Vyčistite nádobu na prach, predfilter a jemný prachový filter.</li> <li>■ Zložte akumulátor, počkajte 10 sekúnd a opäť ho založte.</li> <li>■ Počkajte asi 30 minút, pokým vysávač opäť zapnete.</li> </ul>
<b>F 4</b>	Chyba „Prehriatie akumulátora“ alebo „Akumulátor nerozpoznaný“ <ul style="list-style-type: none"> <li>■ Počkajte asi 30 minút, pokým vysávač opäť zapnete.</li> <li>■ Založte originálny Li-Ion akumulátor Miele APO3/APO4 (HX-LA 10).</li> </ul>

Problém	Príčina a odstránenie
<b>F 5</b>	Interná chyba systému ■ Zložte akumulátor, počkajte 10 sekúnd, opäť ho založte a nabite ho.
	Chyba „Zablokovaná elektrická kefa“ ■ Vyberte nižší stupeň výkonu. ■ Vyčistite elektrickú kefu. ■ Pri veľkom znečistení vyberte kefový valec z elektrickej kefy. Vyčistite kefový valec a vnútro elektrickej kefy.
	Chyba „Zablokovaný nástavec na mop AquaTwister“ (podľa modelu) ■ Vykonajte proces utierania s menším tlakom. ■ Vyčistite utierku.
Problém	Príčina a odstránenie
<b>Pri zapnutí sa vysávač nerozbehne.</b>	Nie je založený akumulátor alebo nie je založený správne. ■ Založte akumulátor alebo skontrolujte, či je správne založený.
	Akumulátor sa nachádza v bezpečnostnom režime. ■ Spustite proces nabíjania.
	Akumulátor nie je dostatočne nabitý. ■ Nabíjajte akumulátor presne tak, ako je popísané v tomto návode na použitie.
	Nie je založený originál Miele akumulátor. ■ Založte originálny Li-Ion akumulátor Miele AP03/AP04 (HX-LA 10).
	Prvé nabíjanie akumulátora bolo vykonané mimo PowerUnit. ■ Prvé nabíjanie vykonajte bezpodmienečne v PowerUnit, aby ste akumulátor aktivovali.
	Nabíjacia zástrčka je ešte zasunutá. ■ Vytiahnite nabíjajúcu zástrčku z nabíjacej zásuvky na spodnej strane akumulátora.
<b>Netočí sa kefový valec.</b>	Elektrická kefa/kefový valec je znečistený. ■ Odstráňte vlákna a vlasy nožnicami a zložte kefový valec, aby ste odstránili veľké nečistoty.

Problém	Príčina a odstránenie
<b>Čistiaci výkon klesá.</b>	Jemný prachový filter/predfilter je znečistený. <ul style="list-style-type: none"> <li>■ Použite funkciu samočistenia ComfortClean.</li> <li>■ Dôkladne vyčistite oba filtre.</li> </ul>
	Jemný prachový filter je opotrebovaný. <ul style="list-style-type: none"> <li>■ Nasadzte nový jemný prachový filter HX-FSF-2.</li> </ul>
<b>Elektrická kefa sa samočinne vypína.</b>	Elektrická kefa je preťažená, napr. na koberci s vysokým vlasom. <ul style="list-style-type: none"> <li>■ Vypnite vysávač a pri zníženom sacom výkone ho opäť zapnite.</li> </ul>
	Bola vybraná funkcia odstavenia s usporiadaním <b>PowerUnit dolu</b> . <ul style="list-style-type: none"> <li>■ Odblokujte pripojovacie hrdlo elektrickej kefy.</li> </ul>
<b>Vysávač sa sám vypína.</b>	Vysávač je preťažený. <ul style="list-style-type: none"> <li>■ Znova zapnite vysávač.</li> </ul>
<b>Počas vysávania sa mení prevádzkový zvuk.</b>	Podľa vysávaného povrchu a použitého kefového valca sa príkon elektrickej kefy automaticky optimálne nastaví, čo môže spôsobiť zmenu prevádzkového zvuku. <ul style="list-style-type: none"> <li>■ Hluk je súčasťou bežnej činnosti vysávača.</li> </ul>
	Bola zvolená funkcia režim Boost. <ul style="list-style-type: none"> <li>■ Hluk je súčasťou bežnej činnosti zvyšovania výkonu.</li> </ul>
<b>Vysávač sa prevracia.</b>	Bolo vybrané usporiadanie <b>PowerUnit hore</b> . <ul style="list-style-type: none"> <li>■ Vyberte usporiadanie <b>PowerUnit dolu</b>.</li> </ul>
<b>Nástavec na mop AquaTwister (podľa modelu) sa otáča nepravidelne.</b>	Utierky sú nerovnomerne pripevnené. <ul style="list-style-type: none"> <li>■ Utierku pevne a presne pritlačte.</li> </ul>

## Servisná služba

### Kontakt pri poruchách

Pri poruchách, ktoré neviete sami odstrániť informujte Vášho špecializovaného predajcu Miele alebo servisnú službu Miele.

Kontaktné údaje servisnej služby Miele nájdete na konci tohto dokumentu.

### Záruka

Záručná doba je 2 roky.

Ďalšie informácie k záručným podmienkam vo svojej krajine získate u servisnej služby Miele.

<b>Güvenlik talimatları ve uyarılar</b> .....	<b>150</b>	Duvar aparatının takılması .....	167
AP03/AP04 akü ve LG02/LG04 şarj cihazı için güvenlik talimatları ve uyarılar.....	155	Temizlik bezlerinin AquaTwister mop eklentisine takılması (modele bağlı) .....	167
<b>Tanıtım</b> .....	<b>160</b>	AquaTwister mop eklentisinin tan-kını doldurma (modele bağlı olarak) .....	167
Cihazın Tanıtımı.....	160	<b>Kullanım</b> .....	<b>167</b>
<b>Sürdürülebilirlik ve çevre koruma</b> .	<b>162</b>	Süpürme işleminin başlatılması .....	167
<b>Tanıtım</b> .....	<b>163</b>	Yararlı bilgiler .....	168
Şekil Referansları .....	163	Temizlik tavsiyeleri.....	168
Elektrikli süpürge için 3 yapılandırma seçeneği .....	163	Kısa süpürme molaları için park fonksiyonu .....	168
Ekrandaki göstergenin işleyişi.....	163	AquaTwister mop eklentisi ile pas-paslama işlemi başlatma (modele bağlı olarak) .....	168
Birlikte verilen aksesuarlar .....	163	<b>Temizlik ve bakım</b> .....	<b>169</b>
Çekiş borusu için aksesuar askısı ...	163	Elektrikli süpürge ve aksesuarların bakımı .....	169
Multi Floor XXL elektrikli fırça.....	164	Filtre sistemi .....	169
Hardfloor Care Tool HX-HC 10 (modele bağlı) .....	164	ComfortClean otomatik temizleme fonksiyonunun kullanılması .....	169
AquaTwister HX-AT 10 mop eklentisi (modele bağlı).....	164	Toz haznesinin boşaltılması .....	169
Electro Compact HX-EC 10 elektrikli el fırçası (modele bağlı) .....	164	Toz haznesinin temizlenmesi (gerekli ise).....	170
Ek akü HX-LA 10 (modele bağlı).....	164	İnce toz filtresinin ve ön filtrenin temizlenmesi .....	170
3D4U .....	164	Elektrikli fırçanın/elektrikli el fırçasının (modele bağlı) temizlenmesi .....	171
Sonradan satın alınabilen aksesuarlar .....	164	Silindir fırçanın elektrikli fırçadan çıkarılması / Hardfloor Care Tool'un takılması (modele bağlı olarak) .....	171
<b>İlk çalıştırma</b> .....	<b>165</b>	Silindir fırçanın elektrikli el fırçasından çıkarılması (modele bağlı) .....	171
Elektrikli süpürge parçalarının birleştirilmesi.....	165	Akünün değiştirilmesi .....	171
Bileşenlerin birbirlerinden ayrılması	165	AquaTwister mop eklentisi tankının temizlenmesi (modele bağlı olarak) .....	171
Aküye ilişkin genel bilgiler.....	165	AquaTwister mop eklentisi temizlik bezlerinin temizlenmesi (modele bağlı olarak) .....	172
Akünün takılması .....	165	<b>Sorunların giderilmesi</b> .....	<b>173</b>
Akünün dik olarak muhafaza edilmesi ve şarj edilmesi .....	166	<b>Müşteri hizmetleri</b> .....	<b>175</b>
Akünün duvar aparatında muhafaza edilmesi ve şarj edilmesi .....	166	Garanti .....	176
Konum seçimi .....	166		
Duvar montajı.....	166		
Montaj levhasının duvara sabitlenmesi .....	166		
Şarj kablosunun duvar aparatına takılması .....	166		
Aksesuar askısının takılması (gerektiğinde).....	166		

## tr - Güvenlik talimatları ve uyarılar

Bu elektrikli süpürge öngörülen güvenlik şartlarına uygundur. Usulüne uygun olmayan bir kullanım bedensel yaralanmalara ve maddi hasarlara sebep olabilir.

Elektrikli süpürgeyi ilk kez kullanmadan önce kullanım kılavuzunu okuyunuz. Kullanım kılavuzu elektrikli süpürge'nin kullanımına, temizlenmesine ve bakımına ilişkin önemli bilgiler sunmaktadır. Bu bilgiler sayesinde kendinizi ve başkalarını korur ve oluşabilecek zararların önüne geçersiniz.

IEC 60335-1 standardı uyarınca Miele, "İlk çalıştırma" bölümünün ve güvenlik uyarılarının ve genel uyarıların mutlaka okunması ve bunlara uyulması gerektiğine önemle dikkat çeker.

Miele bu talimatlara uyulmamasından kaynaklanan zararlardan sorumlu tutulamaz.

Kullanım kılavuzunu saklayınız ve cihazın sizden sonraki olası sahibine veriniz.

Elektrikli süpürge'nin gücünü her kullanımdan sonra, her aksesuar değişiminden ve her bir temizlik, bakım ve hata giderme işleminden önce daima kapatınız. Bunun için süpürge'nin sapı üzerindeki Açma/Kapatma tuşunu kullanınız.

### Kullanım Kuralları

► Bu elektrikli süpürge halıların, halı kaplı zeminlerin ve hassas olmayan sert zeminlerin günlük temizliğine uygundur. AquaTwister mop eklentisi (modele bağlı) ile birlikte bu elektrikli süpürge, sert zeminlerin günlük hafif nemli temizliği için uygundur.

Zemin döşemesi üreticisinin temizlik ve bakım talimatlarını dikkate alınız.

► Bu elektrikli süpürge dış alanlarda kullanılmak üzere tasarlanmamıştır.

## tr - Güvenlik talimatları ve uyarılar

- ▶ Bu elektrikli süpürge evde ve ev benzeri ortamlarda kullanılmak üzere tasarlanmıştır. Bu elektrikli süpürge inşaatlarda kullanıma uygun değildir.
- ▶ Bu elektrikli süpürge deniz seviyesinden en fazla 4000 m yükseklikte kullanılabilir.
- ▶ Elektrikli süpürgeyi sadece kuru maddeleri çekmek için kullanınız. İnsanlar veya hayvanlar üzerinde kullanılmamalıdır. Tüm diğer kullanım şekillerine, izin verilmeyen modifikasyonlara ve değişikliklere izin verilmez.
- ▶ Fiziksel, algısal veya ruhsal kapasiteleri ya da tecrübesizlikleri veya bilgisizlikleri dolayısıyla elektrikli süpürgeyi güvenli bir şekilde kullanamayacak (çocuklar dahil) kişiler bu elektrikli süpürgeyi bir sorumlunun gözetimi veya talimatları olmaksızın kullanmamalıdır.

### Evdeki Çocuklar

- ▶ Boğulma tehlikesi! Çocuklar ambalaj malzemeleri (örn. folyo gibi) ile oynarken başlarına geçirebilir ve boğulabilirler. Ambalaj malzemelerini çocuklardan uzak tutunuz.
- ▶ 8 yaşından küçük çocuklar sürekli gözetim altında olmadıkları müddetçe elektrikli süpürgeден uzak tutulmalıdır.
- ▶ Çocuklar ancak 8 yaşından itibaren ve sadece güvenli bir şekilde kullanabilmeleri için gerekli bilgiler kendilerine verildikten sonra elektrikli süpürgeyi gözetimsiz olarak kullanabilirler. Çocukların hatalı bir kullanımın olası tehlikelerini tanıyabilmeleri ve anlayabilmeleri gerekir.
- ▶ Çocuklar yanlarında bir yetişkin olmadan elektrikli süpürgeyi temizleyemez veya bakımını yapamazlar.
- ▶ Elektrikli süpürge nin çevresindeki çocuklara çok dikkat ediniz. Çocukların süpürge ile oynamasına asla izin vermemelisiniz.

## tr - Güvenlik talimatları ve uyarılar

---

▶ Çocukların temizleme maddesi ile temas etmesinin önüne geçiniz. Temizleme maddeleri ciddi cilt yanıklarına ve göz hasarlarına sebep olur. Temizleme maddeleri ağız ve boğazda yanıklara neden olabilir veya boğulmaya yol açabilir. Bu nedenle çocukları AquaTwister mop eklentisinden (modele bağlı) uzak tutunuz. Çocuğunuz ağızına temizleme maddesi aldıysa, derhal doktora götürünüz.

▶ AquaTwister mop eklentisini (modele bağlı) kullanırken sıcak sudan kaynaklanan yanma/haşlanma riski. Çocukların cildi yüksek sıcaklıklara karşı hassastır. Çocukların, elektrikli süpürge'nin sıcak parçalarına veya sıcak suya temas etmesini önleyiniz.

### Teknik Güvenlik

▶ Elektrikli süpürgeyi ve tüm aksesuar parçalarını kullanmadan önce, gözle görülür hasarlara yönelik olarak kontrol ediniz. Hasarlı elektrikli süpürgeyi ve hasarlı aksesuarları çalıştırmayınız.

▶ Şarj cihazının tip etiketindeki bağlantı değerlerini (frekans ve gerilim) elektrik şebekesi verileri ile karşılaştırınız. Bu verilerin mutlaka birbirleriyle uyuşması gerekir. Şarj cihazı, değışiklik yapılmaksızın 50 Hz veya 60 Hz için uygundur.

▶ Elektrikli süpürge 25,2 V ile çalışır. Bu elektrikli süpürge, II koruma sınıfından bir cihazdır □ ve koruma sınıfı III tasarıma sahiptir ◇.

Bu koruma sınıfından cihazlarda elektrik çarpmasına karşı koruma, çok düşük güvenlik gerilimine bağlantı yoluyla ve çok düşük güvenlik geriliminden daha yüksek gerilimlerin üretilmemesiyle sağlanır. Elektrikli süpürge II koruma sınıfından bir şarj cihazı vasıtasıyla şarj edilir □.

▶ Priz, 16 A veya 10 A'lik bir sigorta ile emniyet altına alınmış olmalıdır.

## tr - Güvenlik talimatları ve uyarılar

► Miele elektrikli fırça Multi Floor XXL, Miele elektrikli el fırçası Electro Compact (modele bağlı) ve mop eklentisi AquaTwister (modele bağlı); bu Miele elektrikli süpürgeye özel olarak tasarlanmış motorlu ek cihazlardır.

Güvenlik nedenleriyle, elektrikli süpürge için başka bir Miele elektrikli fırça/elektrikli el fırçası ile çalıştırılmasına izin verilmez.

Elektrikli süpürge için başka bir üreticiye ait elektrikli fırça/elektrikli el fırçası veya mop eklentisi ile çalıştırılmasına güvenlik nedenleriyle izin verilmez.

► Kullanım öncesinde ve süpürme sırasında, Multi Floor XXL elektrikli fırçanın ve Electro Compact elektrikli el fırçasının (modele bağlı olarak) alt tarafında sıkışmış kaba parçalar bulunmadığından emin olunuz.

► Elektrikli süpürgeyi ve aksesuar parçalarının tümünü 0 °C ila 45 °C arasında bir ortam sıcaklığında muhafaza ediniz.

► Elektrikli süpürge için garanti süresi içindeki tamiri ancak Miele tarafından eğitilmiş yetkili teknik servisler tarafından yapılabilir, aksi halde bir sonraki arızada garanti hakkı ortadan kalkacaktır.

► Tamirler sadece Miele yetkili servisi tarafından gerçekleştirilmelidir. Yanlış tamirler sonucunda cihazı kullanan kişi için ciddi tehlikeler ortaya çıkabilir.

### Doğru Kullanım

► Elektrikli süpürgeyi toz haznesi, ön filtre ve ince toz filtresi olmadan kullanmayınız.

► Elektrikli süpürgeyi açık ateş ya da başka ısı kaynakları ile temas ettirmeyiniz. Elektrikli süpürgeyi ısıtmayınız. Elektrikli süpürgeyi doğrudan güneş ışınlarına maruz bırakmayınız.

## tr - Güvenlik talimatları ve uyarılar

---

► Elektrikli süpürge ile sıvı çekmeyiniz.

Islak bir şekilde temizlenmiş veya köpük uygulanmış halıları ve halı kaplı zeminleri elektrikli süpürge ile temizlemeden önce tamamen kuramaya bırakınız.

Toz haznesinde nem olduğunu fark ederseniz, elektrikli süpürgeyi derhal kapatınız. Elektrikli süpürgeyi tekrar kullanmaya başlamadan önce, “Temizlik ve bakım” bölümünde açıklanan şekilde hareket ediniz.

► Multi Floor XXL elektrikli fırçanın ve Electro Compact elektrikli el fırçasının (modele bağlı olarak) çalışır durumdaki silindir fırçasını kavramayınız.

► Multi Floor XXL elektrikli fırçayı ve Electro Compact elektrikli el fırçasını (modele bağlı olarak) başın yakınlarında kullanmayınız.

► Hava çekiş ucunun başınızın yakınlarına gelmesini önleyiniz.

► İster kor halinde olsun ister sönmüş görünüyorsa, yanmış veya halen kor halinde olan sigara, kül veya kömür gibi şeyleri elektrikli süpürge ile çekmeyiniz.

► Yazıcılar ve fotokopi makinelerinde kullanılan toner tozlarını elektrik süpürgeyle çekmeyiniz, bunların elektrik iletkenliği vardır.

► Yanıcı ve patlayıcı sıvıları veya gazları elektrikli süpürge ile çekmeyiniz ve bu tür maddelerin depolandığı yerleri elektrikli süpürgeyle temizlemeyiniz.

► AquaTwister mop eklentisini (modele bağlı) kullanırken aşağıdaki uyarıları dikkate alınız:

- Maksimum 60 °C sıcaklıkta şebeke suyu kullanınız. Zemin döşemesi üreticisinin talimatlarını mutlaka dikkate alınız.
- Karbonik asitli su kullanmayınız.
- Tanka en fazla 260 ml su + 20 ml yüzey temizleyici doldurunuz.

## tr - Güvenlik talimatları ve uyarılar

- ▶ AquaTwister mop eklentisini (modele bağlı) temizlik bezi olmadan kullanmayınız.
- ▶ AquaTwister mop eklentisini (modele bağlı) kullanırken, yalnızca zemin döşemenize uygun piyasada mevcut yüzey temizleyicileri kullanınız. Elde bulaşık deterjanı kullanmayınız.
- ▶ AquaTwister mop eklentisini (modele bağlı) kullanırken, ticari veya endüstriyel temizleyici kullanmayınız. Bunlar maddi hasara neden olabilir.
- ▶ Temizleme maddeleri ciltte, gözlerde, burunda, ağızda ve boğazda kimyasal yanıklarına sebep olabilir. Yüzey temizleyici ile temastan kaçınınız. Yüzey temizleyiciyi yutmayınız. Yüzey temizleyiciyi yuttuysanız, derhal bir doktora görününüz.
- ▶ AquaTwister mop eklentisi (modele bağlı) kullanıldığında, zemin döşemesi nemlenebilir. Kayma riski oluşur.

### **AP03/AP04 akü ve LG02/LG04 şarj cihazı için güvenlik talimatları ve uyarılar**

#### **Evdeki Çocuklar**

- ▶ Fiziksel, algısal veya ruhsal kapasiteleri ya da deneyimsizlikleri veya bilgisizlikleri dolayısıyla LG02/LG04 şarj cihazını güvenli bir şekilde kullanabilecek durumda olmayan kişiler (çocuklar dahil), bu elektrikli süpürgeyi sorumlu bir kişinin gözetimi veya talimatı olmadan kullanmamalıdır.
- ▶ AP03/AP04 akü çocukların eline geçmemelidir.
- ▶ Çocuklar, sürekli gözetim altında olmadıkları sürece, LG02/LG04 şarj cihazından uzak tutulmalıdır.

## tr - Güvenlik talimatları ve uyarılar

### Teknik Güvenlik

▶ AP03/AP04 akü ve LG02/LG04 şarj cihazı bu Miele HS27 elektrikli süpürge ile kullanım için öngörülmüştür. Güvenlik nedenleriyle, bu elektrikli süpürgeyi başka bir akü veya şarj cihazıyla kullanılmasına izin verilmez.

▶ Bağımsız veya şebeke senkronizasyonu olmayan bir enerji besleme sisteminde (örneğin mikro şebekeler, yedekleme sistemleri) kesintili veya kesintisiz işletim mümkündür. Bu türden bir işletim için enerji besleme sisteminin, EN 50160 standardındaki tüm şebeke bağlantı noktalarında gerilim karakteristiklerinin içinde kalan sınırları ve benzeri gereklilikleri kapsamalıdır.

Ev tesisatında ve bu Miele ürününde öngörülen koruyucu tedbirler, fonksiyon ve çalışma şekli bakımından mikro şebeke işletiminde veya şebeke senkronizasyonu olmayan işletimde de sağlanmalı veya tesisatta eşdeğer tedbirler uygulanmalıdır.

▶ Fiş adaptörü kullanımı durumunda adaptör sürekli kullanım için onaylı olmalıdır.

▶ AP03/AP04 aküyü 0 °C ile 45 °C arasında bir ortam sıcaklığında şarj ediniz ve kullanınız.

AP03/AP04 aküyü bu ortam sıcaklığı dışında kullanmak, performans kısıtlamalarına neden olur.

▶ Aküler akabilir. Bu yakıcı sıvının göz ve ciltle temasından kaçınınız. Temas halinde su ile yıkayınız ve tıbbi yardım alınız.

▶ AP03/AP04 aküyü şarj etmek için sadece LG02/xx veya LG04/xx şarj cihazını kullanınız.

☐

xx 01, 02, 03, 04, 06 veya 07 anlamına gelir ve LG02/LG04 şarj cihazınızın versiyonunu belirtir:

## tr - Güvenlik talimatları ve uyarılar

xx	
01	AT, BE, BG, CH, CL, CZ, DE, DK, EE, ES, FI, FR, GR, HR, HU, IT, KZ, LT, LU, LV, NL, NO, PL, PT, RO, RS, RU, SE, SI, SK, TR, UA, ZA
02	AE, HK, MY, SG
03	BR, CA, JP, MX, US
04	AU, NZ
06	KR
07	IE, UK

► AP03/AP04 aküden olağan dışı bir koku geldiğini, sıvı sızdığını, akünün aşırı ısındığını, renk değiştirdiğini veya şekil bozukluğu olduğunu fark ederseniz; aküyü asla kullanmaya devam etmeyiniz. AP03/AP04 aküyü derhal bertaraf ediniz (bkz. Güvenlik talimatı “AP03/AP04 akünün bertaraf edilmesi” aşağıdaki “Usulüne uygun kullanım” bölümünün sonu ve “Sürdürülebilirlik ve Çevre koruma” başlıklı bölümün “Eski pillerin ve eski akülerin iadesi” alt bölümü).

► Lityum iyon akü AP03/AP04, tehlikeli madde yasalarına tabidir. AP03/AP04 akü, herhangi bir kısıtlamaya tabi olmaksızın kullanıcı tarafından karayollarında taşınabilir. AP03/AP04 aküyü göndermeden önce lütfen müşteri hizmetleriyle iletişime geçiniz. Yalnızca tamamen deşarj edilmiş ve hasarsız durumdaki bir AP03/AP04 aküyü gönderiniz. Kısa devreleri önlemek için metal temas noktalarını bantla kapatarak yalıtınız. AP03/AP04 aküyü, ambalajın içinde hareket etmeyecek şekilde paketleyiniz.

### Doğru Kullanım

► AP03/AP04 aküyü düşürmeyiniz veya fırlatmayınız. Hasarlı bir AP03/AP04 akünün kullanımına güvenlik nedeniyle devam edilmemelidir.

► AP03/AP04 aküyü açık alevlere veya diğer ısı kaynaklarına maruz bırakmayınız. AP03/AP04 aküyü ısıtmayınız. Doğrudan gelen güneş ışınlarına maruz bırakmayınız.

## tr - Güvenlik talimatları ve uyarılar

---

- ▶ AP03/AP04 aküde, kontakları yanlışlıkla veya bilerek köprüleyerek kısa devreye neden olmayınız.
- ▶ AP03/AP04 aküyü parçalarına ayırmayınız.
- ▶ AP03/AP04 akünün sıvılarla temas etmesini engelleyiniz.
- ▶ LG02/LG04 şarj cihazını sıvılardan ve kirlerden uzak tutunuz.
- ▶ LG02/LG04 şarj cihazını yalnızca kuru, kapalı ve iyi havalandırılan odalarda kullanınız.
- ▶ LG02/LG04 şarj cihazını uzun süre kullanmayacaksanız, cihazın fişini prizden çekiniz.
- ▶ AP03/AP04 akünün bertaraf edilmesi: AP03/AP04 aküyü elektrikli süpürgeден çıkarınız. Kısa devreleri önlemek için metal temas noktalarını bantla kapatarak yalıtınız. AP03/AP04 aküyü yerel toplama merkezlerine teslim ediniz. AP03/AP04 aküyü çöpe atmayınız.

### Temizlik

- ▶ Multi Floor XXL elektrikli fırça, Electro Compact elektrikli el fırçası (modele bağlı), AquaTwister mop eklentisi (modele bağlı), PowerUnit, çekiş borusu ve sap elektrik kabloları içerir. Fiş kontakları su ile temas etmemelidir.

## tr - Güvenlik talimatları ve uyarılar

► Elektrikli süpürgeyi ve aksesuarları sadece kuru veya hafif nemli bir bezle siliniz.

İstisna:

- Toz haznesi: Toz haznesini boşaltınız ve ön filtreyi çıkarınız. Toz haznesini su ve hafif bir elde bulaşık deterjanı ile temizleyiniz. Ardından toz haznesini itinayla kurulaayınız. Ön filtreyi geri takınız.
- AquaTwister mop eklentisi (modele baęlı): Her yüzey temizlięi sonrasında tankı boşaltınız. Tankı su ve hafif bir elde bulaşık deterjanı ile temizleyiniz. Ardından tankı iyice kurulaayınız.
- Temizlik bezleri (modele baęlı): Temizlik bezlerini bakım etiketine göre temizleyiniz.

► AquaTwister mop eklentisi (modele baęlı) bulaşık makinesinde yıkanmaya uygun deęildir.

### Aksesuarlar ve yedek parçalar

► Sadece ambalajında Miele logosu olan aksesuarları kullanınız. Üretici, sadece bu aksesuarlar için güvenlięi garanti edebilir.



► Miele sadece orijinal yedek parçaların güvenlik şartlarını sağladığını garanti eder. Arızalı bileşenler sadece orijinal yedek parçalar ile deęiştirilmelidir.

► Elektrikli süpürgezinin seri üretimiminin sonlanmasının ardından Miele, size işlevlerin sürdürülmesini sağlayan yedek parçalar için en az 10 yıl olmak üzere 15 yıla varan tedarik garantisi sunmaktadır.

### Nakliye

► Ambalaj, elektrikli süpürgeyi nakliye hasarlarına karşı korur. Ambalajın nakliye amacıyla muhafaza edilmesini tavsiye ederiz.



- ① Tutma sapı
- ② Ekran
- ③ Açma/Kapatma tuşu 
- ④ Boost modu tuşu 
- ⑤ Güç ve nem kademesi ayar tuşu (modele bağlı) 
- ⑥ Gösterge (akü şarj durumu, güç kademesi, kalan süre, hata bildirimi)
- ⑦ İnce toz filtresi HX-FSF-2
- ⑧ Ön filtre
- ⑨ **MAX** işaretli toz haznesi
- ⑩ Toz haznesi kapağı
- ⑪ Elektrikli fırça, AquaTwister mop eklentisi (modele bağlı) ve çekiş borusu için alt-ta bağlantı ucuna ve çekiş borusu ile tutma sapı için üstte bağlantı ucuna sahip PowerUnit
- ⑫ Akü için kilit açma düğmeleri (akünün her iki yanında)
- ⑬ Lityum iyon akü APO3/APO4 (HX-LA 10)
- ⑭ Şarj soketi (akünün alt yüzünde)
- ⑮ Kilit açma düğmeleri (tutma sapının arka yüzünde)
- ⑯ Bağlantı ucu
- ⑰ AquaTwister HX-AT 10 mop eklentisi (modele bağlı)
- ⑱ Tankı çıkarmak için kilit açma tuşu (modele bağlı)
- ⑲ AquaPads Universal HX-APU temizlik bezleri (modele bağlı)
- ⑳ Multi Floor XXL elektrikli fırça (modele bağlı olarak BrilliantLight aydınlatmalı)
- ㉑ Çıkarılabilir silindirik fırça
- ㉒ Elektrikli fırça kapağı
- ㉓ Elektrikli fırçayı açmak için kilit açma mekanizması
- ㉔ Çekiş borusu

## tr - Sürdürülebilirlik ve çevre koruma

### Satış ambalajının bertaraf edilmesi

Ambalaj cihazı nakliye hasarlarına karşı korur. Ambalaj malzemeleri bertaraf işlemine yönelik olarak çevre dostu malzemelerden seçilmiştir ve geri dönüştürülmesi mümkündür.

Ambalajın malzeme döngüsüne geri kazandırılması hammadde tasarrufu sağlar ve atık oluşumunu azaltır. İmha edilmesi için ambalajı ikili sistemlere (örneğin sarı çöp torbası/sarı çöp konteyneri) dahil edin.

### Eski Cihazın Bertaraf Edilmesi

Eski cihazı bertaraf etmeden önce ince toz filtresini çıkarınız ve bunu evdeki çöpe atınız.

Elektrikli ve elektronik cihazlar birçok değerli materyal içerir. Bu tür cihazlar aynı zamanda işleyişleri ve güvenlikleri için gerekli belli maddeler, karışımlar ve bileşenler de içerir. Bunlar evsel atıklar içinde ve uygunsuz işlem görmeleri halinde insan sağlığına ve çevreye zarar verebilirler. Bu sebeple eski cihazınızı hiçbir suretle evsel atıklarla birlikte elden çıkarmayınız.



Bunun yerine varsa belediyeler, bayiler veya Miele'de bulunan elektrikli ve elektronik cihazların teslimi ve değerlendirilmesine yönelik resmi toplama ve geri alma merkezlerinden yararlanınız. Elden çıkarılacak eski cihaz üzerindeki olası kişisel verilerin silinmesinden yasalar uyarınca siz sorumlusunuz. Lütfen eski cihazın, evden çıkarılıncaya kadar çocukların erişemeyeceği güvenli bir yerde muhafaza edilmesini sağlayınız.

### Eski pillerin ve akümülatörlerin iadesi

Elektrikli ve elektronik cihazlar ayrıca, kullanıldıktan sonra evsel atıklarla birlikte bertaraf edilmemesi gereken birçok pil ve akümülatör de içerirler. Yasalar uyarınca cihazın içinden çıkarılması mümkün pilleri ve akümülatörleri çıkarmak ve ücretsiz olarak teslim edilebilecekleri uygun bir toplama merkezine (ör. satış mağazasına) götürmek ile yükümlüsünüzdür. Pillerin ve akümülatörlerin insan sağlığına ve çevreye zarar verebilecek maddeler içeriyor olması mümkündür.

Pilin veya akümülatörün üzerindeki işaretler ek bilgi sunar. Üstü çizilmiş çöp kutusu, pilleri ve akümülatörleri kesinlikle evsel atıkla birlikte atmamanız gerektiğini ifade eder. Üstü çizilmiş çöp kutusunun üzerinde bir veya daha fazla kimyasal sembolü varsa bu, pil veya akümülatörün kurşun (Pb) kadmiyum (Cd) ve/veya cıva (Hg) içerdiği anlamına gelir.



Eski piller ve akümülatörler, tekrar kullanılması mümkün önemli hammaddeler içerirler. Piller ve akümülatörlerin ayrı olarak toplanması bunların işlem görmesini ve geri dönüşümünü kolaylaştırır.

## Tanıtım

### Şekil Referansları

Bölmelerde belirtilen şekilleri bu kullanım kılavuzunun sonunda bulabilirsiniz.

### Elektrikli süpürge için 3 yapılandırma seçeneği

**PowerUnit alta** yapılandırmanın avantajları için bkz. bölüm „Cihaz açıklaması“:

- Ergonomi (bileğe binen yükün hafiflemesi)
- Güvenli park etme fonksiyonu mümkündür
- Geniş yüzeylerin rahat temizliği

**PowerUnit üstte** yapılandırmanın avantajları için bkz. bölüm „Cihaz açıklaması“:

- Alçak mobilyaların altının rahatça temizlenmesi
- PowerUnit güç ünitesinin hızlı bir şekilde çıkarılması

**PowerUnit Solo** avantajları (Şekil 01):

- Kırıntılar veya tüylerin hızla çekilmesi
- Üç parça aksesuarın rahat kullanımı

### Ekrandaki göstergenin işleyişi(Şekil 02)

Şarj işlemi sırasında pil sembolü yanıp söner ve 10 saniye boyunca akü şarj durumu yüzde cinsinden görüntülenir. Bunun ardından akü şarj durumunu 10 saniye daha görüntülemek isterseniz, tutma sapındaki Açma/Kapatma tuşuna basınız .

Akü tamamen şarj olduğunda, pil sembolü yakl. 10 dakika boyunca yanar. Ardından enerji tasarrufu için gösterge söner.

Süpürme sırasında, 5 saniye boyunca seçilen güç kademesi **LO**, **EC** veya **HI** görüntülenir. Kısa bir aradan sonra, seçilen güç kademesinin kalan süresi dakika cinsinden görüntülenir. 2 dakikalık bir kalan süreye ulaşıldığında, pil sembolü de yanıp söner.

Akü, uzun süre kullanılmadıysa veya boşaldıysa, emniyet moduna geçer. Akünün PowerUnit'te şarj edilmesi sırasında, ekrandaki gösterge ancak 30 - 60 dakika sonra tepki verir.

### Birlikte verilen aksesuarlar (Şekil 03)

#### ① Döşeme ucu XL

Döşemeli mobilyalar, şilteler ve yastıkları temizlemek için kullanılan aksesuar parçası.

#### ② Dar aralık ucu

Kıvrımlı alanları, derzleri ve köşeleri temizlemek için aksesuar parçası.

#### ③ Toz fırçası

Profil çitalarını, süslemeli veya oymalı eşyaları temizlemek için aksesuar parçası.

Fırça döner başlıdır ve bu sayede en uygun konuma döndürülebilir.

#### ④ Duvar aparatı için aksesuar askısı

Üç parça aksesuarın muhafazası için.

Aksesuar askısını duvar aparatına takabilirsiniz (bkz. “Çalıştırma” bölümü, “Aksesuar askısının takılması” kısmı).

### Çekiş borusu için aksesuar askısı (Şekil 04)

Bu aksesuar askısına, süpürme sırasında 2 adet aksesuar parçası takabilirsiniz.

tr

### Multi Floor XXL elektrikli fırça

("Cihaz açıklaması" bölümüne bakınız)

⚠ Çekilen kirlerin sıkışması nedeniyle hasar.  
Süpürülecek zemin çizilebilir.  
Elektrikli fırçanın alt tarafında, örneğin cam parçaları veya taş gibi kaba parçaların sıkışmamış olduğundan emin olunuz.

Elektrikli fırça ile donatılmış elektrikli süpürge; halıların, halı kaplı zeminlerin ve hassas olmayan sert zeminlerin günlük temizliği için uygundur.

### Hardfloor Care Tool HX-HC 10 (modelle bağlı) (Şekil 05)

Hardfloor Care yumuşak silindirik elektrikli fırça, hassas sert zeminlerde kullanım için uygundur.

Hardfloor Care yumuşak silindirin kullanımında, elektrikli fırçanın enerji tüketimi otomatik olarak en uygun şekilde ayarlanır, bu da çalışma sesinde değişikliğe sebep olabilir.

### AquaTwister HX-AT 10 mop eklentisi (modelle bağlı)

("Cihaz açıklaması" bölümüne bakınız)

AquaTwister mop eklentisi ile elektrikli süpürge, sert zeminlerin günlük hafif nemli paspaslanması için uygundur.  
2 adet AquaPads Universal HX-APU temizlik bezi, bir şişe yüzey temizleyici ve mop eklentisini muhafaza etmek için bir damlama tepsisi birlikte verilir.

### Electro Compact HX-EC 10 elektrikli el fırçası (modelle bağlı) (Şekil 06)

⚠ Çekilen kirlerin sıkışması nedeniyle hasar.  
Süpürülecek zemin çizilebilir.  
Elektrikli el fırçasının alt tarafında, örneğin cam parçaları veya taş gibi kaba parçaların sıkışmamış olduğundan emin olunuz.

Elektrikli el fırçası ile elektrikli süpürge, araba koltuklarının ve halı kaplı merdiven basamaklarının yoğun temizliği için uygundur.

Mobilya döşemelerinde en iyi temizleme sonucunu XL döşeme ucunu kullanarak elde edersiniz.

### Ek akü HX-LA 10 (modelle bağlı)

İlk kez şarj etmeden önce mutlaka "İlk çalıştırma" – "Aküye ilişkin genel bilgiler" bölümünü dikkate alınız.

### 3D4U

Miele, 3D4U ile 3D yazıcı için indirilebilecek ücretsiz aksesuarlar sunmaktadır (www.miele.de, Servis, 3D4U).

### Sonradan satın alınabilen aksesuarlar

Ambalajında Miele logosuna sahip aksesuarları kullanmanızı tavsiye ederiz. Böylece elektrikli süpürgeciğin çekiş gücünden en iyi şekilde yararlandığından ve olası en iyi temizlik sonucuna ulaşabileceğinden emin olabilirsiniz.  
Ambalajında Miele logosu bulunmayan aksesuarların kullanımından kaynaklanan arıza ve zararların elektrikli süpürgeciğin garanti kapsamında olmadığını unutmayınız.

Bu aksesuarları ve daha birçok ürünü Miele Webshop mağazasından, Miele yetkili servisinden veya Miele bayinizden alabilirsiniz.

Bazı modeller standart olarak aşağıdaki aksesuarlardan biri veya daha fazlası ile donatılmıştır.

### Yüzey temizleyici FloorClean

AquaTwister mop eklentisinde kullanım için yüzey temizleyici.

### Üniversal fırça (HX-UB)

Kitaplardaki, raflardaki ve benzeri nesnelereki tozların çekilmesi için uygundur.

### Dar aralık ucu, 21 cm (HX-CN)

Kıvrımlı alanların, aralıkların ve köşelerin temizlenmesi için ekstra uzun dar aralık ucu.

### Uzatılabilir esnek XL dar aralık ucu (HX-CNXL)

Esnek dar aralık ucu, sahip olduğu 60 cm erişim mesafesi ile zor ulaşılabilen yerlerin temizlenmesini sağlar.

### Uzatma hortumu (HX-FSH 10)

Çekiş yarıçapı en fazla 120 cm kadar büyütülür.

### İlk çalıştırma

#### Elektrikli süpürge'nin parçalarının birleştirilmesi

Elektrikli süpürge'nin parçalarını, tam olarak cihaz tanıtımı bölümünde öngörüldüğü gibi belirgin bir şekilde kenetlenerek şekilde birleştirmeye dikkat ediniz (bkz. "Tanıtım" – "Cihaz tanıtımı" bölümü).

Tutma sapını veya çekiş borusunu üstten PowerUnit güç ünitesine takarsanız, bu parçaları PowerUnit güç ünitesindeki bağlantı uçlarına **kılavuz boyunca** kaydırarak takmaya dikkat ediniz (Şekil 07).

#### Bileşenlerin birbirlerinden ayrılması

- Bileşenleri birbirlerinden ayırmak istediğinizde, ilgili kilit açma düğmesine basınız (bkz. "Tanıtım" – "Cihaz tanıtımı" bölümü).

#### Aküye ilişkin genel bilgiler

Akü tam olarak şarj edilmemiş olarak teslim edilir.

İlk kullanımdan önce aküyü tamamen şarj ediniz. Bunun için yaklaşık 4 saat öngörülmüştür.

Akünün maksimum şarj kapasitesine, ancak akü beşinci defa şarj edildikten ve deşarj olduktan sonra ulaşılır.

Tüm parçaları birleştirilmiş elektrikli süpürgeyi kullanır en yüksek güç kademesini seçerseniz, 15 dakika kadar süpürme yapabilirsiniz.

Bununla birlikte PowerUnit Solo'yu kullanır ve en düşük güç kademesini seçerseniz, en fazla 70 dakika kullanabilirsiniz.

Aküyü şarj etmeden önce, tam kapasitesine ulaşmak için tamamen deşarj etmenizi öneririz.

Şarj işlemini yalnızca kapalı, kuru ve iyi havalandırılan odalarda gerçekleştiriniz. Akü ve şarj cihazı sıvılarla veya kirlenmemelidir.

#### Akünün takılması (Şekil 08)

- Aküyü PowerUnit güç ünitesine belirgin bir şekilde kenetlenene dek kılavuzlar boyunca bastırınız.

tr

Elektrikli süpürgeyi ilk kez kullanmadan önce, PowerUnit'teki akünün ilk aktivasyonunu gerçekleştirdiğinizden emin olunuz.

### **Akünün dik olarak muhafaza edilmesi ve şarj edilmesi (Şekil 09)**

İlk kez şarj etmeden önce mutlaka “Aküye ilişkin genel bilgiler” bölümünü okuyunuz.

- **PowerUnit altta** yapılandırma seçeneğini seçiniz.
- Elektrikli fırçanın bağlantı ucu belirgin bir şekilde oturana kadar, elektrikli süpürgeyi öne doğru eğiniz.
- Cihazla birlikte verilen şarj kablosunun şarj konektörünü akünün alt yüzündeki şarj soketine takınız.
- Şarj cihazını bir prize takınız.

Şarj işlemi başlar, pil sembolü yanıp söner.

### **Akünün duvar aparatında muhafaza edilmesi ve şarj edilmesi (Şekil 10)**

İlk kez şarj etmeden önce mutlaka “Aküye ilişkin genel bilgiler” bölümünü okuyunuz.

### **Konum seçimi**

Duvara montaj için kullanılmayan bir prizlin yakınlarında uygun bir yere ihtiyacınız olacaktır.

Elektrik süpürgeinizde tercih ettiğiniz yapıya bağlı olarak, montaj levhasının alt kenarı ile zemin arasında 45 cm veya 98 cm'lik bir mesafe ayarlayınız (Şekil 11).

Duvarın içinde döşeli hatlara zarar vermemeye dikkat ediniz.

### **Duvar montajı**

Cihazla birlikte verilen duvar aparatının arka yüzünde vida torbasıyla birlikte bir montaj levhası takılıdır.

- Vida torbasını alınız.
- Duvar aparatının altındaki kilit açma düğmesine basınız (Şekil 12).
- Montaj levhasını aşağıya doğru çekerek çıkarınız (Şekil 13).

### **Montaj levhasının duvara sabitlenmesi (Şekil 14)**

Vida torbasında 2 dübel ve 2 TORX vida T20 bulunur. Ayrıca bir şarjlı tornavidaya veya bir matkaba (matkap ucu çapı 6 mm) ihtiyacınız olacaktır.

- Montaj levhasını duvara sabitleyiniz.

### **Şarj kablosunun duvar aparatına takılması (Şekil 15, 16 + 17)**

Duvar aparatının altında bir kablo bölmesi bulunur.

- Duvar aparatının altındaki her iki kilit açma tuşuna basınız ve kapağı çıkarınız (Şekil 15)
- Cihazla birlikte verilen şarj kablosunun konektörünü üstten deliğe sokunuz (Şekil 16).
- Şarj kablosunu kablo kanalına yerleştiriniz (Şekil 16).
- Kapağı takınız ve kablo bölmesini kilitleyiniz (Şekil 17).

### **Aksesuar askısının takılması (Şekil 18) (gerekliğinde)**

- Aksesuar askısını duvar aparatına sokabildiğiniz kadar sokunuz.

## Duvar aparatının takılması

- Duvar aparatını yerine oturana kadar yukarıdan montaj levhasına sokunuz (Şekil 19).
- Elektrikli süpürgeyi akü takılı olarak üstten duvar aparatına oturtunuz (Şekil 20).
- Şarj cihazını prize takınız.

Şarj işlemi başlar, pil sembolü yanıp söner.

## Temizlik bezlerinin AquaTwister mop eklentisine takılması (modele bağlı) (Şekil 21)

- Birlikte verilen temizlik bezlerini AquaTwister mop eklentisinin alt tarafına sıkıca ve tam oturacak şekilde bastırınız.

## AquaTwister mop eklentisinin tankını doldurma (modele bağlı olarak) (Şekil 22, 23 + 24)

- AquaTwister mop eklentisinde içeride bulunan kilit açma tuşuna basınız ve tankı çıkarınız (Şekil 22).
- Tankı, alt tarafı yukarı bakacak şekilde düz bir zemine koyunuz.
- Kauçuk kapağı açınız ve tanka önce 20 ml yüzey temizleyici ve ardından maksimum 260 ml su doldurunuz (Şekil 23).

**Faydalı bilgi:** FloorClean yüzey temizleyicinin kapağında 20 ml için bir dozaj yardımcısı bulunur.

- Tankı kapatınız ve kauçuk kapağı her tarafından sıkıca bastırınız.
- Tankın menteşelerini AquaTwister mop eklentisinin üzerine açılı olarak yerleştiriniz ve yerine oturana kadar tankı aşağıya doğru bastırınız (Şekil 24).

## Kullanım

### Süpürme işleminin başlatılması (Şekil 25)

- Aküyü duvar aparatında şarj ettiyseniz, elektrikli süpürgeyi duvar aparatından alınız.
- Aküyü doğrudan cihaz üzerinde şarj ettiyseniz, şarj konektörünü akünün alt tarafında bulunan şarj soketinden çekiniz.

**Faydalı bilgi:** En iyi temizlik sonucunu elde etmek için her süpürme işleminden önce ComfortClean otomatik temizlik fonksiyonunu kullanınız (bkz. “Temizlik ve bakım” bölümü, “ComfortClean otomatik temizlik fonksiyonunu kullanma” alt bölümü).

- Tutma sapındaki Açma/Kapatma tuşuna basınız .

Akü şarj edildiğinde elektrikli süpürge orta güç kademesinde ( EC göstergesi) açılır.

- Gerekirse farklı bir güç kademesi seçiniz .

**LO** Low-Mode - Hafif kirler için en düşük güç kademesi

**EC** Eco-Mode - Normal kirler için orta güç kademesi

**HI** High-Mode - Yoğun kirler için en yüksek güç kademesi

Çekiş gücünü kısa süreli artırmak için  10 saniye boyunca Boost modu fonksiyonunu seçebilirsiniz. Bu güç artışı, 5 saniyelik bir soğuma süresinin ardından tekrar seçilebilir.

tr

Çekiş gücünü düşürerek, elektrikli fırçayı itmek için gerekli kuvveti azaltırsınız.

Her bir güç kademesinde bir zemin döşemesi algılama özelliği etkinleştirilir. Zemin ve kullanılan silindire bağlı olarak, elektrikli fırçanın güç tüketimi otomatik olarak en uygun şekilde ayarlanır; bu da çalışma sesinde değişikliklere neden olabilir.

## Yararlı bilgiler

### Temizlik tavsiyeleri

**Faydalı bilgi:** Araba koltuklarını ve halı kaplı merdiven basamaklarını kolayca süpürmek isterseniz, çekiş borusunu kullanmayınız.

**Faydalı bilgi:** Oda tavanlarını süpürmek istiyorsanız, elektrikli fırçayı kullanmayınız.

**Faydalı bilgi:** Çok miktarda kaba kiri almak istiyorsanız, PowerUnit Solo yapı şeklini kullanınız (bkz. “Tanıtım” – “Elektrikli süpürge yapısı seçenekleri” bölümü).

### Kısa süpürme molaları için park fonksiyonu

 Devrilen elektrikli süpürge nedeniyle yaralanma tehlikesi.

Park etme fonksiyonu, sadece PowerUnit güç ünitesi elektrikli süpürge için alt kısmına takılı olarak kullanılmalıdır.

Elektrikli süpürge, örneğin rampa gibi eğimli bir yüzey üzerinde duruyorsa park etme fonksiyonunu kullanmayınız.

- Elektrikli süpürgeyi, elektrikli fırçanın bağlantı ucu belirgin bir şekilde kenetlenene dek öne doğru eğiniz.

Elektrikli süpürge sağlam bir şekilde durur, elektrikli fırça durur ve akü korunur. Elektrikli fırçanın bağlantı ucunu tekrar serbest bıraktığınızda, elektrikli fırça tekrar çalışır.

### AquaTwister mop eklentisi ile paspaslama işlemini başlatma (modele bağlı olarak)

- Doldurulmuş AquaTwister mop eklentisini, takılı temizlik bezleri ile birlikte gücü kapalı elektrikli süpürgeye bağlayınız.
- Tutma sapındaki Açma/Kapatma tuşuna basınız  (Şekil 25).

AquaTwister mop eklentisi algılanır ve her iki temizlik bezi dönmeye başlar. Ekrandaki göstergede **1** görünür, zemin hafifçe nemlendirilir.

- Bir nemlendirme kademesi seçiniz .

**Kademe 0** Nemlendirme yok

**Kademe 1** Hafif nemlendirme

**Kademe 2** Güçlü nemlendirme

Boost modu fonksiyonunu seçerek 30 saniyelik bir süre boyunca çok güçlü bir nemlendirme elde edebilirsiniz .

İşlemin ilerleyişi ekrandaki göstergede görüntülenir.

İstedığınız anda tuşa tekrar basarak nemlendirmeyi manuel olarak sonlandırabilirsiniz.

## Temizlik ve bakım

### Elektrikli süpürge'nin ve aksesuarların bakımı

⚠ Dönen silindir fırça sonucu yaralanma tehlikesi.

Dönen silindir fırça yaralanmanıza sebep olabilir.

Elektrikli süpürge'nin gücünü her bakım işleminden önce kapatınız. Bunun için tutma sapındaki Açma/Kapatma tuşuna basınız ⏻.

⚠ Şebeke gerilimi sonucu elektrik çarpması tehlikesi.

Şarj cihazında nem olması elektrik çarpması tehlikesini barındırır.

Şarj cihazını asla suya sokmayınız.

- Elektrikli süpürgeyi ve tüm plastik aksesuarları piyasada satılan standart bir plastik temizleme maddesi ile temizleyiniz.

⚠ Uygun olmayan temizlik ürünleri sonucu hasar.

Tüm yüzeyler, çizilmeye karşı hassastır. Uygun olmayan temizlik maddeleri ile temas eden tüm yüzeyler değişime uğrayabilir veya renk değiştirebilir.

Aşındırıcı maddeler, cam temizlik maddeleri veya çok amaçlı temizlik maddeleri ve yağ içeren bakım ürünleri kullanmayınız.

### Filtre sistemi (Şekil 26)

- 1 İnce toz filtresi (HX-FSF-2)
- 2 Ön filtre
- 3 Toz haznesi
- 4 Toz haznesi kapağı

### ComfortClean otomatik temizleme fonksiyonunun kullanılması (Şekil 27)

Toz haznesini boşaltmadan önce ve çekiş gücü azaldığında, ince toz filtresinde bir ara temizleme işlemi uygulayınız. Bu şekilde elektrikli süpürge hemen en iyi temizlik sonucuna tekrar ulaşır.

- Toz haznesinin kapağında bulunan ince toz filtresini 3 defa saatin tersi yönde 180° çeviriniz. Bunun için girintileri kullanınız.

Döndürme sırasında, ComfortClean otomatik temizlik fonksiyonunun çalışma şekli için normal olan bir ses duyulur.

### Toz haznesinin boşaltılması (Şekil 28–32)

Toz haznesini en geç toz seviyesi **MAX** işaretine ulaştığında boşaltınız.

- Ön filtreyi ok yönünde ilk dayanma noktasına kadar çeviriniz. Bunun için gri kavrama yüzeylerinden tutunuz (Şekil 28).
- Toz haznesini PowerUnit'ten yukarı doğru çekerek çıkarınız (Şekil 29).

Toz haznesi evsel atıklar için yasak kirler içermediği müddetçe, haznenin içeriğini evdeki çöpe atabilirsiniz.

- Toz haznesini mümkün olduğunca az toz kalkacak yükseklikte, bir çöp kutusunun üstünde tutunuz.
- Ön filtreyi ok yönünde bir sonraki dayanma noktasına kadar çeviriniz. Bunun için gri kavrama yüzeylerinden tutunuz (Şekil 30).

Toz haznesinin kapağı açılır ve toz dışarı dökülür (Şekil 31).

tr

Toz yumakları, saçlar veya kaba parçalar dışarı düşmediğinde, ön filtreyi yukarı doğru çekerek çıkarınız (bkz. "İnce toz filtresinin ve ön filtrenin temizlenmesi" bölümü).

- Ön filtreyi eski konumuna geri döndürünüz.
- Toz haznesinin kapağını yerine oturacak şekilde kapatınız.
- Toz haznesini, yerine oturana kadar kılavuz boyunca yukarıdan PowerUnit bağlantısının üzerine yerleştiriniz (Şekil 32).

### Toz haznesinin temizlenmesi (gerekli ise)

- Toz haznesini su ve hafif bir elde bulaşık deterjanı ile temizleyiniz.
- Toz haznesini itinalı bir şekilde kurutunuz.

### İnce toz filtresinin ve ön filtrenin temizlenmesi (Şekil 33–36)

Her iki filtreyi en az 3 ayda bir iyice temizleyiniz.

Temizleme sırasında öngörülen işlem sıralamasına mutlaka uyunuz.

- Toz haznesini çıkarınız ve boşaltınız.
- Ön filtreyi, ok uçları üstte birbirini gösterene kadar çeviriniz ① (Şekil 33).
- Ön filtreyi toz haznesinden yukarı doğru çekerek çıkarınız ② (Şekil 33).
- İnce toz filtresini 10 defa saatin tersi yönde 180° çeviriniz. Bunun için girintileri kullanınız (Şekil 27).

ComfortClean temizleme fonksiyonunun normal çalışma şekli için normal olan bir çalışma sesi oluşur.

- İnce toz filtresini saat yönünde çeviriniz. Bunun için girintileri kullanınız (Şekil 34).
- İnce toz filtresini çıkarınız (Şekil 34).

⚠ Hatalı temizlik sonucu hasar.

İnce toz filtresi zarar görüp işlevini yitirebilir.

İnce toz filtresinin içini temizlemeyiniz ve temizlikte su kullanmayınız. Temizlik için keskin kenarlı veya sivri uçlu nesnelere kullanmayınız. İnce toz filtresini fırçalamayınız.

- İnce toz filtresini bir çöp kutusunun üzerinde tutunuz.
- İnce toz filtresinin kauçuk alt kenarına dikkatli bir şekilde vurunuz.
- Bu sırada, kirlerin tüm aralıklardan çıkabilmesi için ince toz filtresini hafifçe döndürünüz.

⚠ Hatalı temizlik sonucu hasar.

Ön filtre zarar görüp işlevini yitirebilir.

Ön filtreyi suyla temizlemeyiniz. Temizlik için keskin kenarlı veya sivri uçlu nesnelere kullanmayınız.

- Ön filtreyi cihazla birlikte teslim edilen toz fırçası veya kuru bezle temizleyiniz.
- İnce toz filtresini ön filtreye yerleştiriniz ve ince toz filtresinin yuvarlak kapağını dayanak noktasına kadar aşağı bastırınız.

En iyi temizlik sonucunu elde etmek için, yaklaşık 3 yıl sonra ince toz filtresini (HX-FSF-2) değiştiriniz.

- Ön filtreyi toz haznesine takınız (Şekil 35).

- İki ok ucunu birbirine bakacak şekilde hizalayınız ve ön filtreyi başlangıç konumunda kilitleyiniz (Şekil 36).
- Toz haznesi kapağını kapatınız ve toz haznesini tekrar PowerUnit bağlantı ucunun üzerine yerleştiriniz (Şekil 32).

### **Elektrikli fırçanın/elektrikli el fırçasının (modele bağlı) temizlenmesi (Şekil 37)**

- Elektrikli fırçayı/elektrikli el fırçasını elektrikli süpürgeден ayırınız.
- Elektrikli fırçayı/elektrikli el fırçasını, alt tarafı yukarı bakacak şekilde düz ve temiz bir yüzeye koyunuz.
- İplikleri ve saçları makasla kesiniz. Makası sokmak için silindir fırçada bir oyuk bulunur.

Kesilen iplikler ve saçlar bir sonraki süpürme işlemi sırasında çekilir.

Elektrikli fırçanın küçük tekerleklerini, aşırı kirlenme veya blokaj durumunda çıkarabilir ve temizleyebilirsiniz. Çıkar- mak için bir yıldız tornavida kullanınız.

### **Silindir fırçanın elektrikli fırçadan çıkarılması / Hardfloor Care Tool'un takılması (modele bağlı olarak) (Şekil 38)**

İnatçı kirleri temizlemek, elektrikli fırçanın içini temizlemek veya Hardfloor Care yumuşak silindiri takmak için silindir fırçayı elektrikli fırçadan çıkarabilirsiniz.

-  sembolü görünür hale gelecek şekilde kapağın kilidini açınız ①.
- Kapağı kaldırabildiğiniz kadar yukarı kaldırınız ②.
- Silindir fırçayı çıkarınız ③.
- Silindir fırçanın tutamağını, bu bölümde aşırı kirlenme tespit ettiğiniz takdirde çıkarınız ④.

- Silindir fırçayı ve silindir fırçanın tutamağını temizleyiniz ve elektrikli fırçanın içindeki yapışmış kir parçalarını alınız.
- Elektrikli fırçanın parçalarını, sökme işlemini ters sıralamada uygulayarak tekrar birleştiriniz.

### **Silindir fırçanın elektrikli el fırçasından çıkarılması (modele bağlı) (Şekil 39)**

İnatçı kirleri çıkarmak ve elektrikli el fırçasının içini temizlemek için silindir fırçayı elektrikli el fırçasından sökebilirsiniz.

- Alt taraftaki silindir fırçanın kilidini bir bozuk para ile açınız ve yan kapağı öne doğru açınız.
- Silindir fırça ile kapağı çıkarınız.
- Silindir fırçayı temizleyiniz ve elektrikli el fırçasının içindeki yapışmış kir parçalarını alınız.
- Elektrikli el fırçasının parçalarını, parçalarına ayırma işlemlerini tersi sıralamada uygulayarak tekrar birleştiriniz.

### **Akünün değiştirilmesi**

Bir orijinal Miele lityum iyon AP03/ AP04 (HX-LA) aküyü hazır bulundurunuz.

“Güvenlik talimatları ve uyarılar” ve “Sürdürülebilirlik ve çevre koruma” ve “İlk çalıştırma” (“Aküye ilişkin genel bilgiler” bölümü) bölümlerinde akünün kullanımı ve bertaraf edilmesine ilişkin olarak verilmiş bilgileri dikkate alınız.

### **AquaTwister mop eklentisi tankının temizlenmesi (modele bağlı olarak)**

Her yüzey temizliği sonrasında tankı boşaltınız. Gerekirse tankı temizleyiniz.

- Tankı su ve hafif bir elde bulaşık deterjanı ile temizleyiniz.

tr

---

- Tankı dikkatlice kurulumayınız.

**AquaTwister mop eklentisi temizlik bezlerinin temizlenmesi (modele baęlı olarak)**

- Temizlik bezlerini bakım etiketine göre temizleyiniz.

## Sorunların giderilmesi

Arızaların ve hataların çoğunu kendiniz giderebilirsiniz. Çoğu durumda müşteri hizmetlerini çağırma zorunda kalmayacağınızdan zaman ve masraftan tasarruf edersiniz.

www.miele.de/support/customer-assistance adresinde, arızaların kullanıcı tarafından giderilmesine ilişkin ek bilgiler bulabilirsiniz. Alternatif olarak karekodu okutunuz.



⚠ Dönen silindir fırça sonucu yaralanma tehlikesi.

Dönen silindir fırça yaralanmanıza sebep olabilir.

Her arıza giderme işleminden önce elektrikli süpürgeyi gücünü kapatınız. Bunun için tutma sapındaki Açma/Kapatma ⏻ tuşuna basınız.

Problem	Sebebe ve Çözüm
<b>Pil sembolünün hızlı bir şekilde yanıp sönmüyor</b>	Akü yeterince şarj olmamıştır. ■ Aküyü tam olarak bu kullanım kılavuzunda açıklandığı şekilde şarj ediniz.
<b>Göstergede dönüşümlü olarak iki sembol görünüyor</b>	"Çekiş kanalında tıkanıklık" hatası ■ Daha düşük bir güç kademesi seçiniz. ■ Tüm hava akış yollarını kontrol ediniz ve temizleyiniz.
<b>F 1</b>	"Tutma sapı algılanmadı" hatası ■ Tutma sapını çıkarınız ve belirgin bir şekilde kenetlenerek şekilde tekrar takınız. ■ Aküyü çıkarınız, 10 saniye bekleyiniz ve aküyü geri takınız.
<b>F 2</b>	"Motor aşırı ısınma" hatası ■ Toz haznesini, ön filtreyi ve ince toz filtresini boşaltınız ve temizleyiniz. ■ Aküyü çıkarınız, 10 saniye bekleyiniz ve aküyü geri takınız. ■ Elektrikli süpürgeyi gücünü tekrar açmadan önce yaklaşık 30 dakika bekleyiniz.
<b>F 4</b>	"Akü aşırı ısındı" veya "Akü algılanmadı" hatası ■ Elektrikli süpürgeyi gücünü tekrar açmadan önce yaklaşık 30 dakika bekleyiniz. ■ Orijinal Miele AP03/AP04 (HX-LA 10) aküyü takınız.

tr

Problem	Sebebe ve Çözüm
F 5	Dahili sistem hatası ■ Aküyü çıkarınız, 10 saniye bekleyiniz, aküyü geri takınız ve şarj ediniz.
	"Elektrikli fırçanın hareketi engelleniyor" hatası ■ Daha düşük bir güç kademesi seçiniz. ■ Elektrikli fırçayı temizleyiniz. ■ İnatçı kirlerde silindir fırçayı elektrikli fırçadan çıkarınız. Silindir fırçayı ve elektrikli fırçanın içini temizleyiniz.
	"AquaTwister mop eklentisi engelleniyor" hatası (modelle bağlı olarak) ■ Daha az basınç uygulayarak siliniz. ■ Temizlik bezlerini temizleyiniz.

Problem	Sebebe ve Çözüm
<b>Elektrikli süpürge, gücü açıldığında çalışmıyor.</b>	Akü takılı değildir veya doğru takılmamıştır. ■ Aküyü takınız veya akünün doğru oturup oturmadığını kontrol ediniz.
	Akü güvenlik modundadır. ■ Bir şarj işlemi başlatınız.
	Akü yeterince şarj olmamıştır. ■ Aküyü tam olarak bu kullanım kılavuzunda açıklandığı şekilde şarj ediniz.
	Orijinal Miele akü takılı değildir. ■ Orijinal Miele APO3/APO4 (HX-LA 10) aküyü takınız.
	Akünün ilk şarj işlemi PowerUnit güç ünitesi dışında yapılmıştır. ■ Bu ilk şarj işlemi, aküyü etkinleştirmek amacıyla mutlaka PowerUnit güç ünitesinde gerçekleştiriniz.
	Şarj konektörü halen daha takılıdır. ■ Şarj konektörünü akünün alt tarafındaki şarj soketinden çıkarınız.
<b>Silindir fırça dönmüyor.</b>	Elektrikli fırça/silindir fırça kirlenmiştir. ■ İplikleri ve saçları makasla keserek alınız ve inatçı kirleri temizlemek için silindir fırçayı çıkarınız.

Problem	Sebebe ve Çözüm
<b>Temizleme performansı düşüyor.</b>	İnce toz filtresi/ön filtre kirlenmiştir. <ul style="list-style-type: none"> <li>■ ComfortClean otomatik temizlik fonksiyonunu kullanınız.</li> <li>■ Her iki filtreyi de iyice temizleyiniz.</li> </ul>
	İnce toz filtresi aşınmıştır. <ul style="list-style-type: none"> <li>■ Yeni bir ince toz filtresi (HX-FSF-2) takınız.</li> </ul>
<b>Elektrikli fırça kendiliğinden kapanıyor.</b>	Elektrikli fırçaya, örneğin uzun tüylü bir halı üzerinde aşırı yük binmiştir. <ul style="list-style-type: none"> <li>■ Elektrikli süpürge gücünü kapatınız ve düşük bir çekiş gücünde tekrar açınız.</li> </ul>
	<b>PowerUnit altta</b> yapılandırmasıyla park etme fonksiyonu seçilmiştir. <ul style="list-style-type: none"> <li>■ Elektrikli fırça bağlantı ucunun kilidini açınız.</li> </ul>
<b>Elektrikli süpürge çalışırken kendiliğinden kapanıyor.</b>	Elektrikli süpürge aşırı yüklenmiştir. <ul style="list-style-type: none"> <li>■ Elektrikli süpürge gücünü tekrar açınız.</li> </ul>
<b>Süpürürken çalışma sesi değişiyor.</b>	Zemine ve kullanılan silindir fırçaya bağlı olarak elektrikli fırçanın enerji tüketimi otomatik olarak en uygun şekilde ayarlanır. <ul style="list-style-type: none"> <li>■ Bu sesler elektrikli süpürge gücünün normal çalışmasının bir parçasıdır.</li> </ul>
	Boost modu fonksiyonu seçilmiştir. <ul style="list-style-type: none"> <li>■ Bu ses, güç artırma fonksiyonunun normal işleyişinin bir parçasıdır.</li> </ul>
<b>Elektrikli süpürge devriliyor.</b>	<b>PowerUnit üstte</b> yapılandırması seçilmiştir. <ul style="list-style-type: none"> <li>■ <b>PowerUnit altta</b> yapılandırmasını seçiniz.</li> </ul>
<b>AquaTwister mop eklentisi (modele bağlı) düzensiz dönüyor.</b>	Temizlik bezleri doğru yerleştirilmemiştir. <ul style="list-style-type: none"> <li>■ Temizlik bezlerini sıkıca ve tam oturacak şekilde bastırınız.</li> </ul>

## Müşteri hizmetleri

### Arızalar için iletişim bilgisi

Kendi başınıza gideremediğiniz arızaları, Miele bayiinize veya Miele müşteri hizmetlerine bildiriniz.

Miele Müşteri Hizmetleri'nin iletişim bilgilerini bu dokümanın sonunda bulabilirsiniz.

**tr**

---

### **Garanti**

Garanti süresi 2 yıldır.

Bu konuda daha fazla bilgiyi cihazla birlikte verilen garanti şartları kitapçığından edinebilirsiniz.







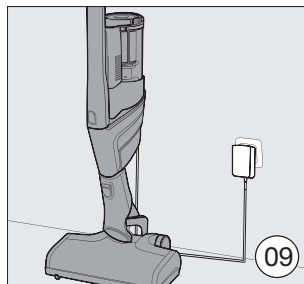
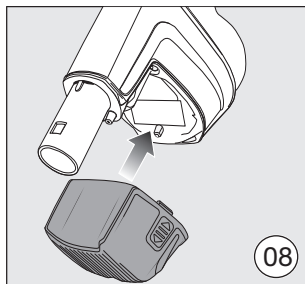
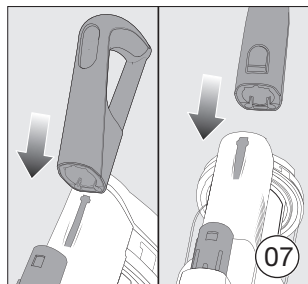
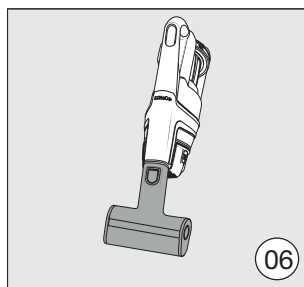
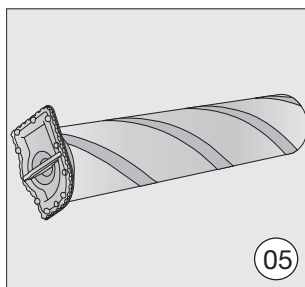
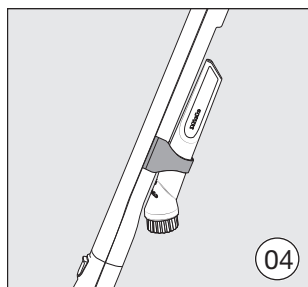
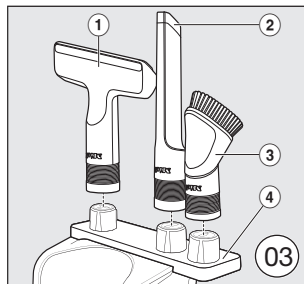
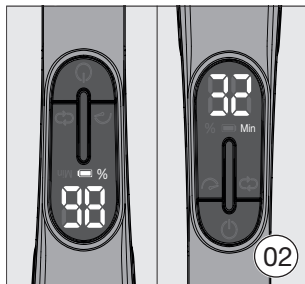
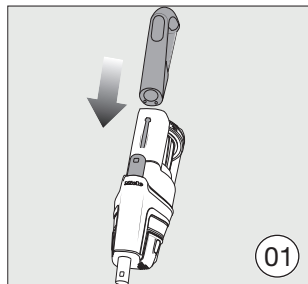

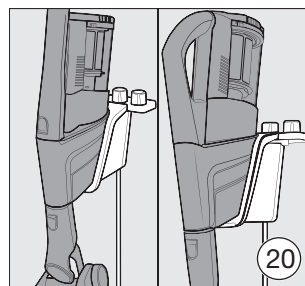
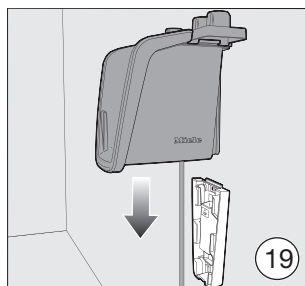
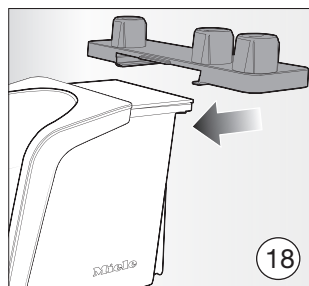
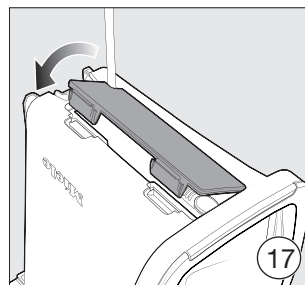
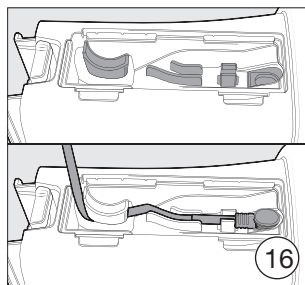
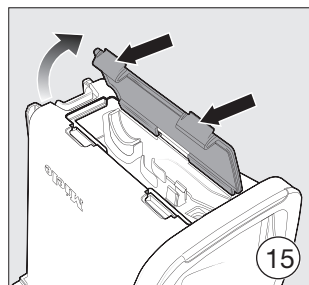
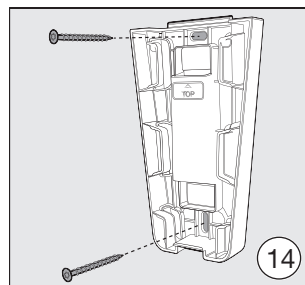
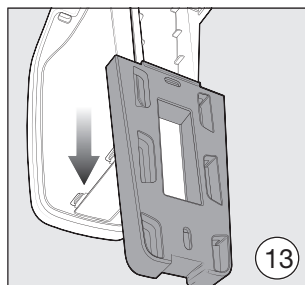
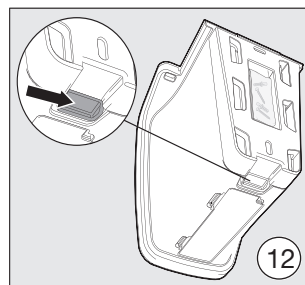
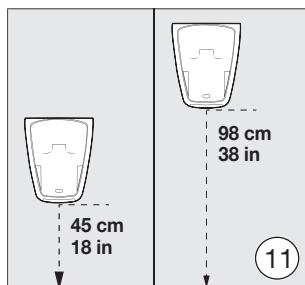
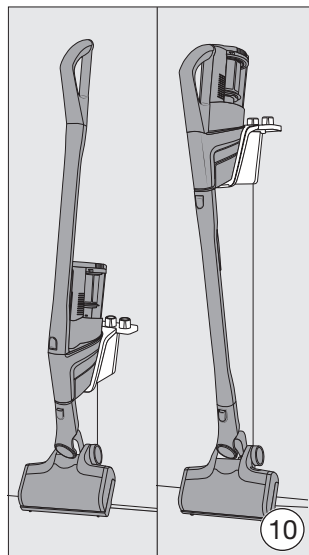

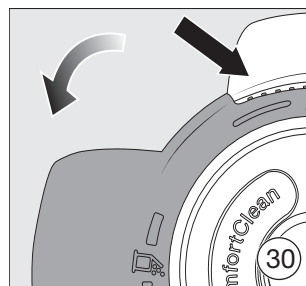
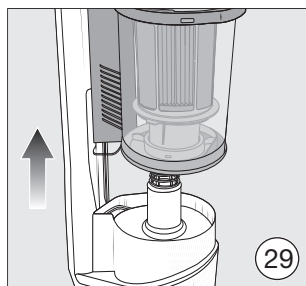
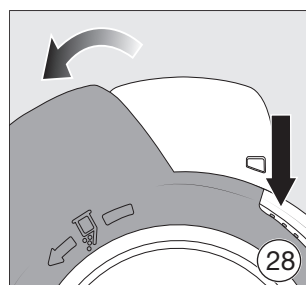
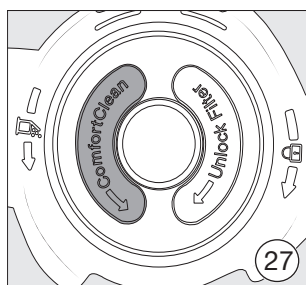
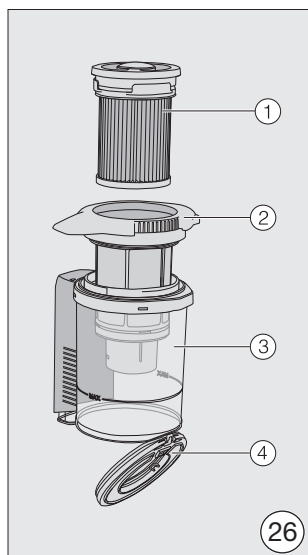
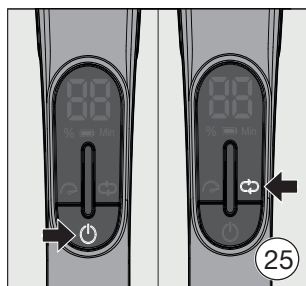
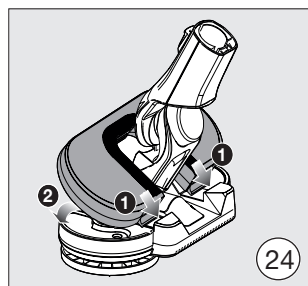
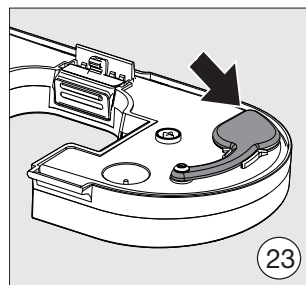
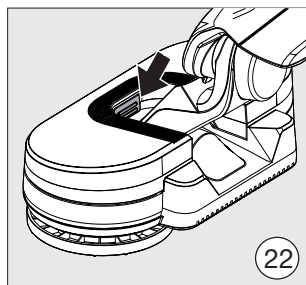
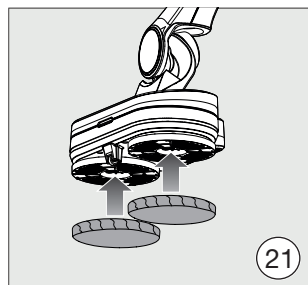

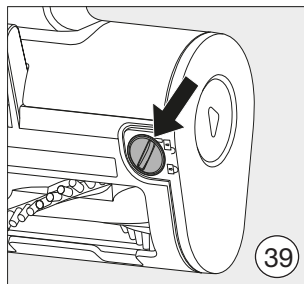
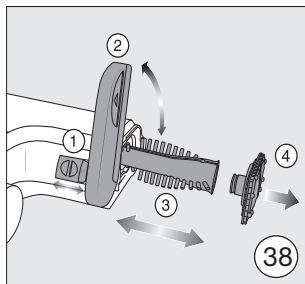
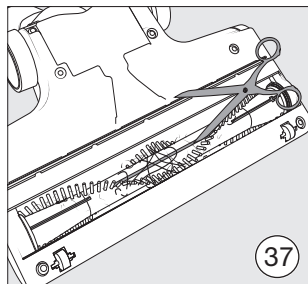
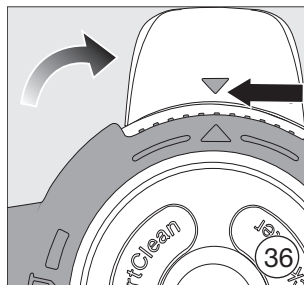
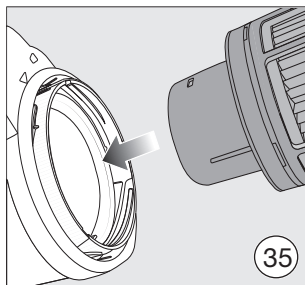
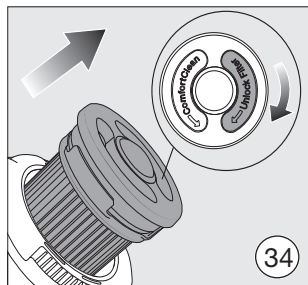
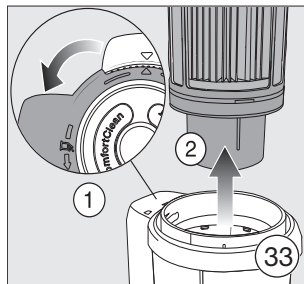
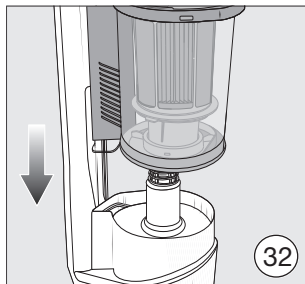
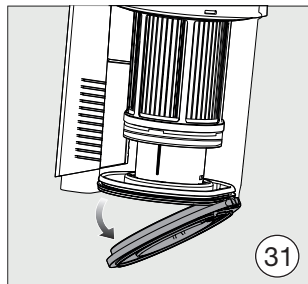

**Miele**

**Česká republika:**

Miele spol. s r.o.  
Dornych 549/27  
602 00 Brno  
Tel.: 543 553 111-3  
Fax: 543 553 119  
Servis-tel.: 543 553 741-5  
E-mail: info@miele.cz  
Internet: www.miele.cz

**Ελλάδα:**

ΑΘΗΝΑ – ΚΕΝΤΡΙΚΑ ΓΡΑΦΕΙΑ – ΕΚΘΕΣΗ  
Λεωφόρος Κηφισίας 69  
15124 Μαρούσι  
**801 222 4444**  
(αστική χρέωση πανελλαδικά)  
**210 679 4444**  
(από κινητό)  
Fax: (+30) 210 679 4409  
E-mail: miele@miele.gr  
www.miele.gr

**Magyarország:**

Miele Kft.  
1027 Budapest  
Bem József u. 1/B.  
Tel: (06-1) 880-6400  
E-mail: info@miele.hu  
Internet: www.miele.hu

**Polska:**

Miele Sp. z o.o.  
ul. Czerniakowska 87A  
00-718 Warszawa  
Tel. 22 335 00 00  
www.miele.pl

**Slovenská republika:**

Miele s.r.o.  
Twin City C  
Mlynské nivy 16  
821 09 Bratislava  
Tel.: +421 905 446 819  
+421 918 455 881  
E-mail: info@miele.sk  
Internet: www.miele.sk

**Türkiye:**

Miele Elektrikli Aletler  
Dış Ticaret ve Pazarlama Ltd. Şti  
Fatih Sultan Mehmet Mah.  
Poligon Cad. Buyaka 2 Sitesi  
C Kule 2. Blok, No.8/B Kat 1  
34771 Tepeüstü-Ümraniye /  
İstanbul

Müşteri Hizmetleri: 444 11 22  
E-Mail: info@miele.com.tr  
Internet: www.miele.com.tr

EEE yönetmeliğine uygundur

**Germany:** Miele & Cie. KG, Carl-Miele-Straße 29, 33332 Gütersloh