

*TÁJÉKOZTATÓ FOGYASZTÓK SZÁMÁRA
COMMERCIAL INFORMATION FOR THE CONSUMER*

(HU) TELEPÍTÉSI, HASZNÁLATI ÉS KARBANTARTÁSI UTASÍTÁSOK
(GB) INSTALLATION, USE AND MAINTENANCE INSTRUCTION

SLT972 - SLT974 - SLT979

*MŰSZAKI ADATOK
TECHNICAL INFORMATION*



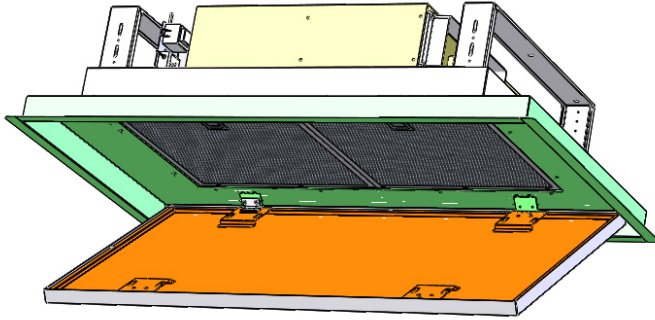

1

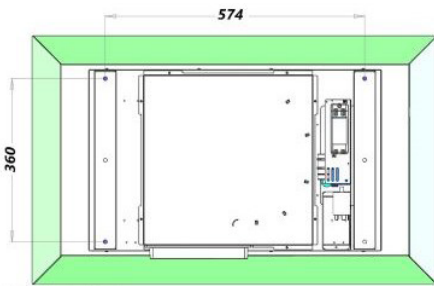

SLT 972 WIFI 4V

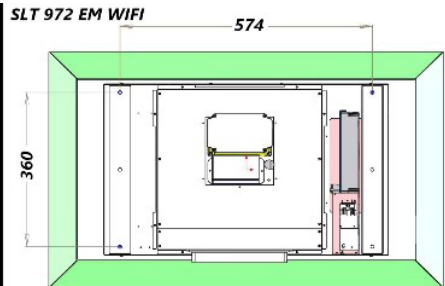

SLT 972 EM WIFI

2

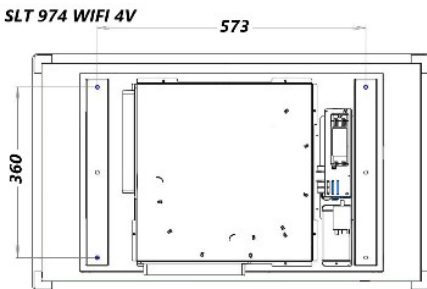

SLT 974 WIFI 4V

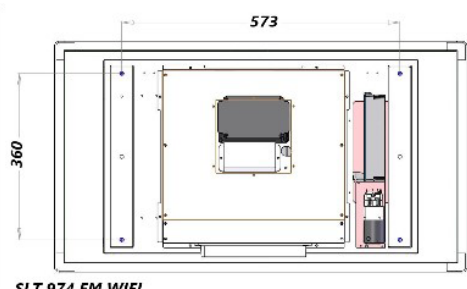

SLT 974 EM WIFI

3

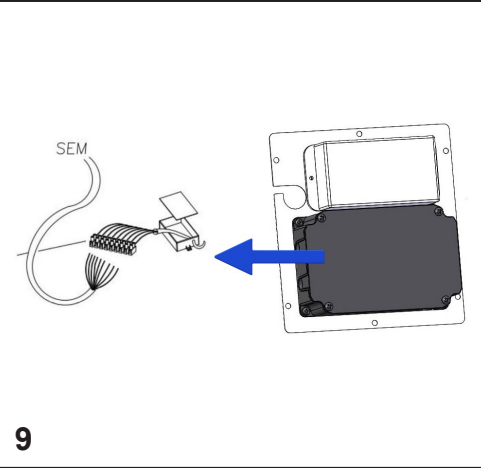
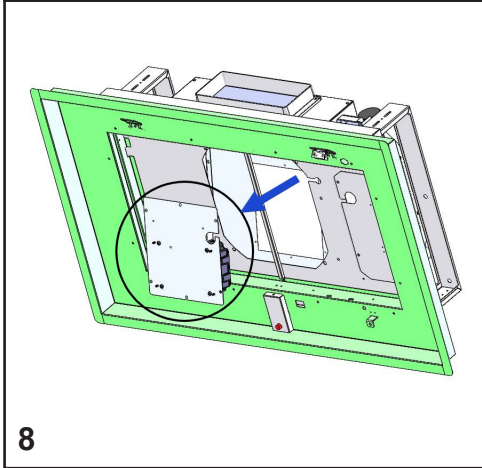
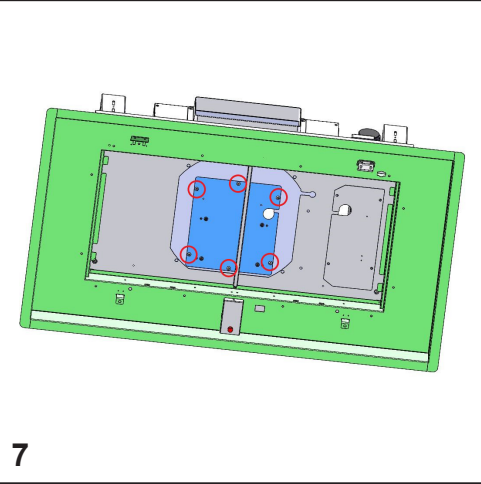
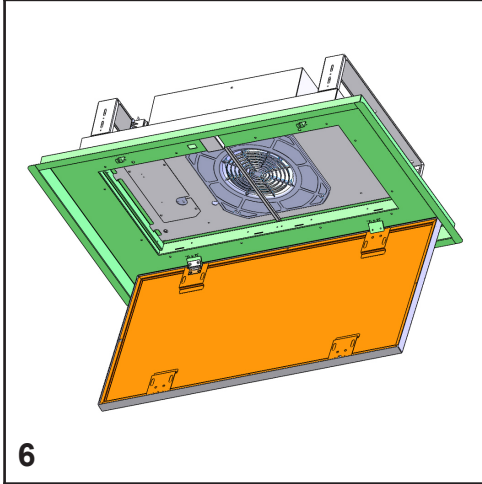
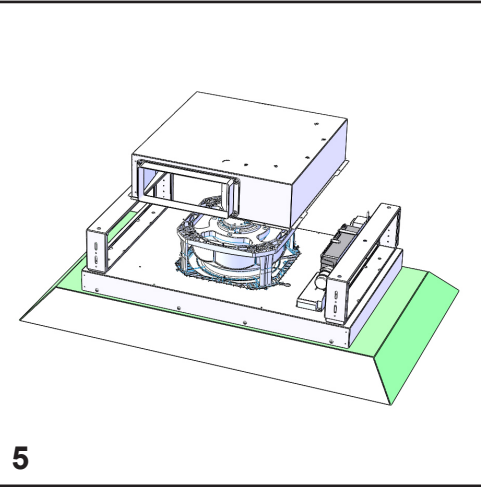
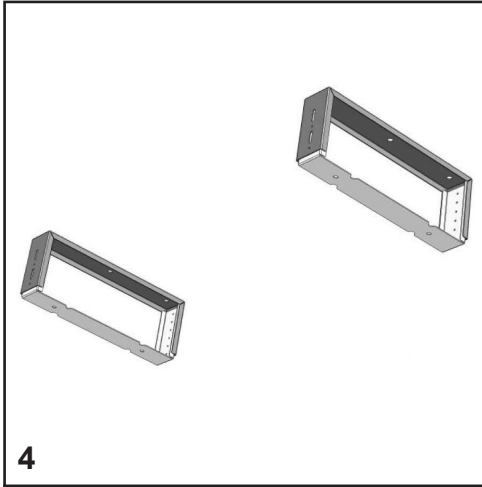

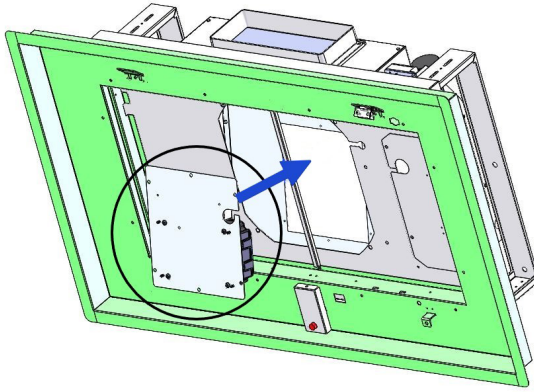

10

SLT 972 BRHM WIFI

586

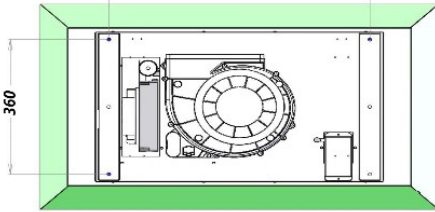

SLT 974 BRHM WIFI

586

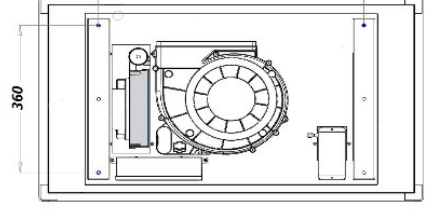

11

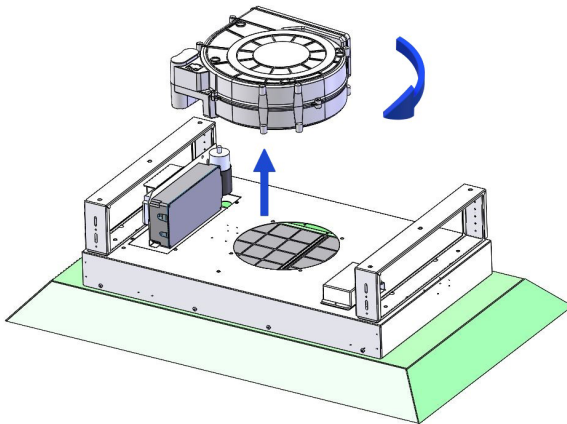

12

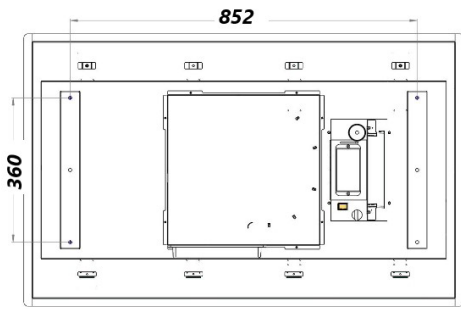

SLT979_4V_WIFI

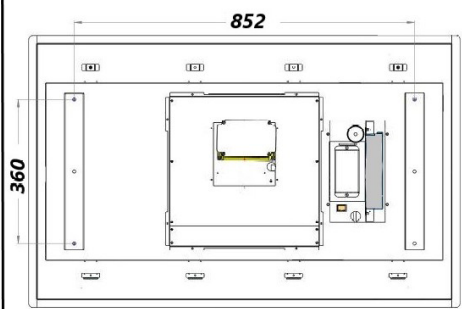

SLT979_EM_WIFI

13

SLT979_BRHM_WIFI

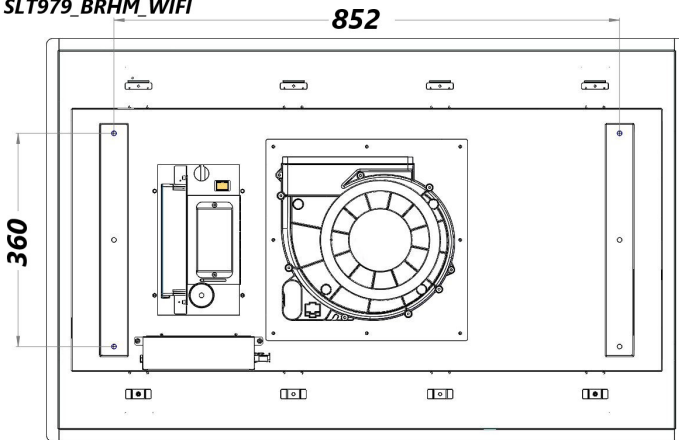

14

TARTALOM

HU

Figyelmeztetések

Használat

Telepítés

Működtetés

Karbantartás

FIGYELMEZTETÉSEK

A készülék légkimenetét nem szabad olyan elvezető csatornához csatlakoztatni, amely egyéb készülékek égéstermékének, pl. központi fűtés, bojler stb. elvezetésére szolgál.

Az égéstermékek szabadba történő kivezetésekor be kell tartani az érvényben lévő előírásokat.

A perifériás kivezető csoport motorját a konyhában elhelyezett páraelszívó hajtja.

Mielőtt csatlakoztatná a páraelszívót az elektromos hálózatra, ellenőrizze, hogy az adattáblán feltüntetett feszültség megegyezik-e az épület hálózati feszültségével.

Bármilyen karbantartási vagy tisztítási művelet elvégzése előtt győződjön meg arról, hogy a készülék le van választva az elektromos hálózatról.

A megfelelő karbantartás hosszú távon biztosítja a megfelelő működést és a jó teljesítményt.

Valamennyi modell az I. osztályba tartozik, ezért földeléssel kell ellátni őket.

A készüléket 8 évesnél idősebb gyermekek, valamint mozgáskorlátozott, érzékszervi vagy szellemi fogyatékkal élő vagy megfelelő tapasztalattal és ismeretekkel nem rendelkező személyek kizárólag

felügyelet alatt, vagy akkor használhatják, ha tájékoztatást kaptak a készülék biztonságos használatáról, valamint a fennálló veszélyekre vonatkozóan.

- Gyermekek nem játszhatnak a berendezéssel.

- Gyermekek felügyelet nélkül nem tisztíthatják a készüléket és nem végezhetik annak karbantartását.

- Ha a tápkábel megsérül, akkor azt a gyártónál vagy a gyártó szervizképviselőjének műszaki részlegénél beszerezhető kábelre vagy speciális szerelvényre kell cserélni.

- A helyiségnek megfelelő szellőzéssel kell rendelkezni, ha a konyhai páraelszívót egyidejűleg használják olyan készülékekkel, amelyek gázzal vagy egyéb üzemanyaggal működnek (ez azokra a készülékekre nem vonatkozik, amelyek egyszerűen visszavezetik a levegőt a helyiségbe);

- Ha a tisztítási műveleteket nem az utasításokban leírtak szerint végzik, az tűzveszélyt eredményez;

- A konyhai páraelszívó alatt ne készítsen flambírozott ételeket.

FIGYELEM: A hozzáférhető részek főzőberendezésekkel együtt történő használat esetén megéghetnek.

HASZNÁLATI MÓDOK

A PANEL FELNYITÁSA

A zsírszűrőket takaró panel enyhén oldalra húzva eltávolítható, lásd: 1. ábra.

A páraelszívó megfelelő működésének érdekében a készüléket 2000–2100 mm távolságra ajánlott felszerelni a padlótól.

A készülék telepítésének megkezdése előtt ellenőrizze, hogy egyik alkatrész sem sérült-e meg. Sérülés esetén vegye fel a kapcsolatot a kereskedővel, és ne végezze el a telepítést.

Kérjük, olvassa el figyelmesen továbbá az alábbi telepítési utasításokat.

- Olyan elszívócsövet használjon, amelynek maximális hossza nem haladja meg az 5 métert.

- Korlátozza a könyökök számát a csővezetékben, mert minden könyök 1 m egyenes cső légszállításával csökkenti a légszállító kapacitást. (Pl. 2 db 90°-os könyökcső használatakor a csővezeték hossza nem haladhatja meg a 3 métert).

- Kerülje a hirtelen irányváltozásokat.

- A teljes hosszon vagy egy szakaszon belül használjon 150 mm állandó átmérőjű csővezetékét.

TELEPÍTÉS SLT972_4V - SLT974_4V SLT979_4V

- Az érvényben lévő szabványoknak megfelelő csővezetékeket használjon.

Vegye ki a terméket a csomagolásból, és helyezze egy megfelelő felületre: javasoljuk, hogy használjon puha anyagot, pl. szivacsot vagy ruhát.

Nyissa fel az üvegpantelt, az 1. ábrán látottak szerint elfordítva azt, majd távolítsa el a zsírszűrőket.

A készülék felszerelési helyén létre kell hozni egy bemélyedést, amelynek az alábbi méretű négyszögletes nyílással kell rendelkeznie:

SLT972 750x410 mm

SLT974 815x465 mm

SLT979 1050x645 mm

A gipszkarton és a szilárd mennyezet közötti távolságnak a következő méretek között kell lennie:

SLT972: 160–230 mm

SLT974: 200–270 mm

SLT979: 210–280 mm

Nagyobb távolságok esetén célszerű megfelelő, stabil tartókat készíteni a páraelszívó és a szilárd mennyezet összekötésére.

A gipszkarton bemélyedés belsejében biztosítani kell megfelelő légelvezető csatornát, és be kell kötni a páraelszívó ellátásához szükséges tápellátást. Javasoljuk, hogy a csatlakoztatások (elektromos bekötés, valamint a légvivezető csőhöz való csatlakoztatás) megkönnyítése érdekében a gipszkarton bemélyedést csak a termék teljes beszerelését követően fejezze be.

Fúrjon furatokat a szilárd mennyezetbe a 2 - 3 - 13. ábrákon látottak szerint; illessze a műanyag tipliket a kifúrt furatokba, majd rögzítse a tartókat a mennyezethez a 4. ábra szerint. A tartók teleszkóposak, hogy lehetővé tegyék az előző pontban említett mozgást.

Ha a légvivezetést a gyárilag beállított iránytól eltérően kívánja beállítani, akkor szétszerelheti a ventilátordobozt (lásd: 5. ábra). Ehhez távolítsa el a nyolc rögzítőcsavart, majd forgassa el a pozíciót tetszés szerint, végül helyezze vissza az előzőleg eltávolított rögzítőcsavarokat.

TELEPÍTÉS

SLT972_BRHM-SLT974_ BRHM SLT979_BRHM

Vegye ki a terméket a csomagolásból, és helyezze egy megfelelő felületre: javasoljuk, hogy használjon puha anyagot, pl. szivacsot vagy ruhát.

Nyissa fel az üvepanel, az 1. ábrán látottak szerint elfordítva azt, majd távolítsa el a zsírszűrőket.

A készülék felszerelési helyén létre kell hozni egy bemélyedést, amelynek az alábbi méretű négyzetes nyílással kell rendelkeznie:

SLT972 750x410 mm

SLT974 815x465 mm

SLT979 1050x645 mm

A gipszkarton és a szilárd mennyezet közötti távolságnak a következő méretek között kell lennie:

SLT972: 160–230 mm

SLT974: 200–270 mm

SLT979: 210–280 mm

Nagyobb távolságok esetén célszerű megfelelő, stabil tartókat készíteni a páraelszívó és a szilárd mennyezet összekötésére.

A gipszkarton bemélyedés belsejében biztosítani kell megfelelő légelvezető csatornát, és be kell kötni a páraelszívó ellátásához szükséges tápellátást. Javasoljuk, hogy a csatlakoztatások (elektromos bekötés, valamint a légkivezető csőhöz való csatlakoztatás) megkönnyítése érdekében a gipszkarton bemélyedést csak a termék teljes beszerelését követően fejezze be.

Fúrjon furatokat a szilárd mennyezetbe a 11–14. ábrákon látottak szerint; illessze a műanyag tipliket a kifúrt furatokba, majd rögzítse a tartókat a mennyezethez a 4. ábra szerint. A tartók teleszkóposak, hogy lehetővé tegyék az előző pontban említett mozgást.

Ha a légkivezetést a gyárilag beállított iránytól eltérően kívánja beállítani, akkor szétszerelheti a ventilátordobozt (lásd: 12. ábra). Ehhez távolítsa el a négy rögzítőcsavart, majd forgassa el a pozíciót tetszés szerint, végül helyezze vissza az előzőleg eltávolított rögzítőcsavarokat.

KÜLSŐ MOTOR

A külső motorral működő termékek telepítése a beépített ventilátorral felszerelt modellekével megegyezően történik, az előző részekben ismertetettek szerint.

Miután felszerelte a páraelszívót, kövesse a távoli motor leírásában található utasításokat a telepítés befejezéséhez.

A távoli motor kábelét a páraelszívóban található fekete műanyag dobozban elhelyezett speciális sorkapocshoz kell csatlakoztatni.

A távoli motor sorkapocshoz való csatlakoztatásához csavarozza ki a páraelszívó belsejében található 6 csavart (7. ábra), és eressze le a sorkapocs tartóját (8. ábra). Csatlakoztassa a távoli motort a fekete műanyag dobozban (9. ábra) található sorkapocshoz, és állítsa vissza a tartót eredeti pozíciójába (10. ábra).

MŰKÖDTETÉS

RC001 RÁDIÓS VEZÉRLŐ





A légkivezetéses páraelszívók távirányítására szolgáló rádiós vezérlő.

MŰSZAKI ADATOK

- Alkáli elemes tápellátás: 12 V-os mod. 27 A
- Működési frekvencia: 433,92 MHz
- Kombinációk 32.768
- Max. fogyasztás: 25 mA
- Üzemi hőmérséklet: -20 * + 55 °C
- Méretek: 130x45x15 mm.

A MŰKÖDÉS LEÍRÁSA

A jeladón az alábbi 5 gomb található a páraelszívó irányítására:

-  : Lámpa BE/KI parancs.
-  : Motor BE (1. sebességi szint) / KI parancs.
-  : Sebesség csökkentése.
-  : Sebesség növelése.
-  : 10 perces időzítő.

A beállított szívási sebességet a szívócsatorna peremén található LED jelzi.

A LED-lámpák színe az egyes sebességi szinteknek felel meg, az alábbiak szerint: Első

sebességi szint: FEHÉR

Második sebességi szint: KÉK

Harmadik sebességi szint: SÖTÉTKÉK

Negyedik sebességi szint: PIROS

TOMPÍTHATÓ VILÁGÍTÁS FUNKCIÓ

EZ A FUNKCIÓ A VILÁGÍTÁS TOMPÍTÁSÁRA SZOLGÁL; A VILÁGÍTÁS ERŐSSÉGÉT 20% ÉS 100% KÖZÖTT LEHET BEÁLLÍTANI A TÁVIRÁNYÍTÓN TALÁLHATÓ „VILÁGÍTÁS” GOMB FOLYAMATOS LENYOMÁSÁVAL.

A FUNKCIÓK A KÖVETKEZŐK:

- PÁRAELSZÍVÓ VILÁGÍTÁSA KIKAPCSOLVA - NYOMJA LE RÖVIDEN A GOMBOT - A VILÁGÍTÁS 100%-ON BEKAPCSOL.

- 100%-OS VILÁGÍTÁS - NYOMJA LE RÖVIDEN A GOMBOT - A VILÁGÍTÁS KIKAPCSOL.

- 100%-OS VILÁGÍTÁS - NYOMJA LE FOLYAMATOSAN A GOMBOT - A FÉNYERŐ CSÖKKEN.

- A GOMB ELENGEDÉSE A FÉNYERŐ NÖVELESE VAGY CSÖKKENTÉSE KÖZBEN - A VILÁGÍTÁS MEGŐRZI AZ ELÉRT INTENZITÁST.

- VILÁGÍTÁS BEKAPCSOLVA - TOMPÍTVÁ - NYOMJA LE FOLYAMATOSAN A GOMBOT - A FÉNYERŐ AZ ELLENKEZŐJÉRE VÁLT AZ ELŐZŐ FUNKCIÓHOZ KÉPEST.

SZÍNHŐMÉRSÉKLET BEÁLLÍTÁSA

Győződjön meg arról, hogy ki van kapcsolva a világítás és a ventilátor. Ha nyomva tartja a „Időzítő” gombot, azzal bekapcsolja a világítást az előzőleg beállított színhőmérsékleten.

A színhőmérséklet módosításához nyomja le és tartsa lenyomva a „Világítás” gombot.

Amíg nyomva tartja a gombot, addig a színhőmérséklet melegtől hidegig folyamatosan változik, a kívánt szín kiválasztásához engedje el a „Világítás” gombot.

A színhőmérséklet-kiválasztó funkcióból való kilépéshez nyomja le a BE/KI gombot.

KEZDETI ÜZEMI ÁLLAPOT

A gyártó használatra készen biztosítja a rádiós vezérlőegységet, gyárilag beállított kódokkal.



ÜZEMMÓD

Standard konfiguráció:

Standard konfigurációban az összes „páraelszívó – rádiós vezérlő” rendszer ugyanazzal az átviteli kóddal rendelkezik. Ha ugyanabba a helyiségbe vagy egymáshoz közeli helyiségekbe két „páraelszívó – rádiós vezérlő” rendszer van telepítve, akkor azok befolyásolhatják egymás működését. Ezért meg kell változtatni az egyik rádiós vezérlő kódját.

Új átviteli kód generálása:

A rádiós vezérlőt előre beállított kóddal biztosítjuk. Ha új kódokra van szükség, akkor végezze el az alábbi lépéseket: Nyomja le egyszerre a következő gombokat:



két másodpercig. Amikor világítani kezdenek a LED-lámpák, akkor nyomja le a következő gombokat:



(5 másodpercen belül). A LED 3 felvillanása a folyamat befejezését jelzi.

FIGYELEM! Ez a művelet véglegesen törli az előre beállított kódokat.

Az új átviteli kód betanítása:

Miután megváltoztatta az átviteli kódot a rádiós vezérlőegységben, a páraelszívó központi elektronikus egységében is be kell állítani az új kódot, az alábbiak szerint:

Nyomja meg a páraelszívó fő kikapcsoló gombját (15. ábra), majd állítsa vissza az elektronikus vezérlőegység áramellátását. A központi egység kóddal való szinkronizálásához nyomja meg a  „Világítás” gombot a következő 15 másodpercen belül.

A gyári konfiguráció visszaállítása:

A gyári konfiguráció visszaállításához kövesse az alábbi lépéseket:

nyomja le egyszerre a következő gombokat:



2 másodpercig. Amikor világítani kezdenek a LED-lámpák, akkor nyomja le a következő gombokat:

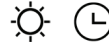

(5 másodpercen belül). A LED 6 felvillanása a folyamat befejezését jelzi.

FIGYELEM! Ez a művelet véglegesen törli az előre beállított kódokat.

Vészleállító gomb:

Ha a rádiós vezérlő nem működik, akkor használja a vészleállító gombot a készülék kikapcsolására. Az esetleges szükséges javítások elvégzése után állítsa vissza a vészleállító gombot.

FIGYELMEZTETÉS

A jeladó optimális hatótávolságának biztosításához az elemet évente ki kell cserélni. A lemerült elem cseréjéhez vegye le a műanyag fedelet, vegye ki az elemet, és cserélje ki egy újra, ügyelve az elem megfelelő polaritására. A használt elemeket speciális gyűjtőtartályokba kell dobni.

Az RC001 Rádiós vezérlő megfelel a 2014/53/EU RED irányelvben meghatározott előírásoknak.



FIGYELMEZTETÉS

Bármely olyan beállítás vagy módosítás, amelyet a jogi megfelelőségi tanúsítvány tulajdonosa kifejezetten nem hagyott jóvá, érvénytelenítheti a felhasználónak az eszköz működtetésére vonatkozó jogait.

Vált.: 0 14/08/26

A termékek olyan elektronikus eszközzel vannak felszerelve, amely automatikusan kikapcsolja őket, miután 4 óráig működésben voltak az utolsó műveletet követően.

A SIRIUS ALKALMAZÁS LETÖLTÉSE ANDROIDRA

(5. vagy későbbi verzió szükséges).

1. Nyissa meg a Google Play Store alkalmazást ►.
2. Keresse meg a SIRIUS RANGE HOODS alkalmazást.
3. Válassza ki.
4. Koppintson rá a telepítéshez.
5. Kövesse a megjelenő utasításokat a telepítés befejezéséhez és a tartalom megjelenítéséhez.

A Google Play alkalmazás számítógépen megjelenő nyelvét a Google-fiókok beállításában lehet módosítani.

Megjegyzés: Az alkalmazások Android és Chromebook eszközökön történő használatra szolgálnak, Windows vagy Mac számítógépeken nem lehet használni őket

A SIRIUS ALKALMAZÁS LETÖLTÉSE IOS-RE

(legalább 10. verzió szükséges).

Megjegyzések:

- Alkalmazások letöltésekor előfordulhat, hogy igazolnia kell személyazonosságát PIN-kódja megadásával, illetve a Touch ID vagy a Face ID segítségével.
- Az alábbi lépések iPhone 5c, iPhone 5, iPhone 4s és iPhone 4 készülékekre nem vonatkoznak.

1. Nyissa meg az App Store alkalmazást .
► Alkalmazások telepítéséhez be kell jelentkeznie Apple azonosítójával vagy létre kell hoznia egyet.

A SIRIUS ALKALMAZÁSBAN

2. Az App Store-on belüli böngészéshez koppintson az Apps (Alkalmazások) lehetőségre (alul).
3. Koppintson a Search (Keresés) lehetőségre (alul), majd írja be a „SIRIUS RANGE HOODS App” kifejezést.
4. Koppintson az alkalmazásra.
5. Koppintson a GET (Letöltés), majd az INSTALL (Telepítés) lehetőségekre.
► Ha kompatibilis iPhone készülékén engedélyezte a Face ID funkciót, akkor nyomja meg kétszer az oldalsó gombot, majd nézzen a kijelzőbe az azonosításhoz.
6. Ha a készülék erre kéri, akkor a telepítés befejezéséhez jelentkezzen be az iTunes Store-ba

FIÓK LÉTREHOZÁSA A SIRIUS ALKALMAZÁSBAN

1. A Home alkalmazásban koppintson a **Join now (Csatlakozzon most)** lehetőségre.

Enter your username or email

Enter your password

LOGIN

[Forgot your password?](#)

Haven't registered yet? [Join now.](#)

1.0-sirius

2. Adja meg fiókadatait.

Megjegyzés: használja az e-mail címes tesztet agy mobiltelefonját.

Jelölje be az „Agree with General Privacy” (Egyetértek az általános adatvédelemmel) lehetőséget, majd kattintson a Register (Regisztráció) gombra.

3. Ha megfelelően követte az utasításokat, akkor felugrik a „Registration was successful. Check your email for the activation link” (Sikeresen regisztrált, ellenőrizze e-mail fiókját az aktiválási hivatkozásért) üzenet.

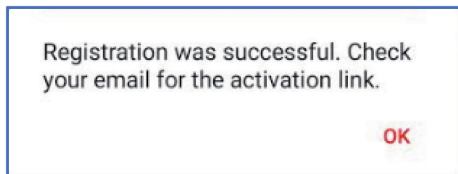

4. Erősítse meg fiókját az e-mail címéről.

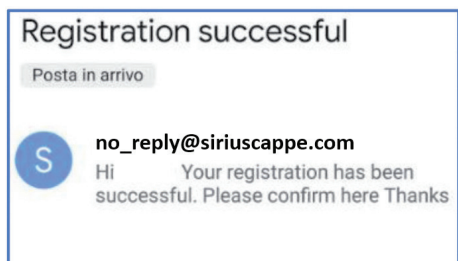

Kattintson **ide**.

Megjegyzés: Az e-mailt a **no_reply@siriusscappe.com** címről küldjük, amelyre gyorsan rákereshet. Ha a beérkezett levelek között nem találja, akkor ellenőrizze a többi mappát. Ha egy spamszűrő vagy egy levelezési szabály áthelyezte az e-mailt, akkor az a „Spam”, „Levélszemét”, „Kuka”, „Törölt elemek” vagy „Archívum” mappában lehet. Ha nem találja, akkor kérjük, hozzon létre egy másik fiókot.

5. A bejelentkezési oldalon adja meg e-mail címét és a fiókhoz tartozó jelszavát, majd kattintson a LOGIN (Bejelentkezés) gombra.

Megjegyzés: Ha elfelejtette a jelszavát, akkor kattintson a **Forgot your password? (Elfelejtette jelszavát?)** fejratra, adja meg e-mail címét, majd kattintson a **Send me a Link (Küldjenek egy linket)** lehetőségre.

A TERMÉK PÁROSÍTÁSA

Ennek gyors módja a WPS eljárás használata. Ha routerén nem található WPS gomb, akkor kérjük, kövesse a 18. oldalon található utasításokat.

WPS PÁROSÍTÁSI MÓD

1. Bejelentkezés után kattintson a  App (Alkalmazás) menüre (balra fent), és válassza a DEVICES (Alkalmazások) pontot.

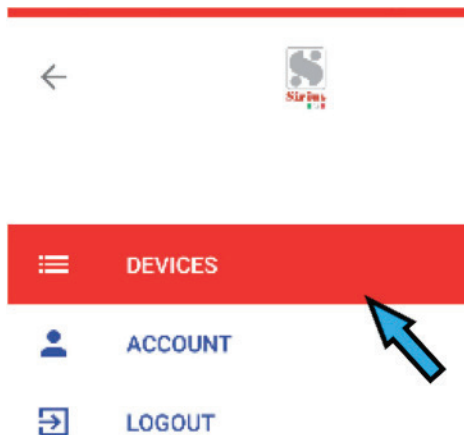

2. Kattintson az ADD NEW DEVICE (Új eszköz hozzáadása) lehetőségre.

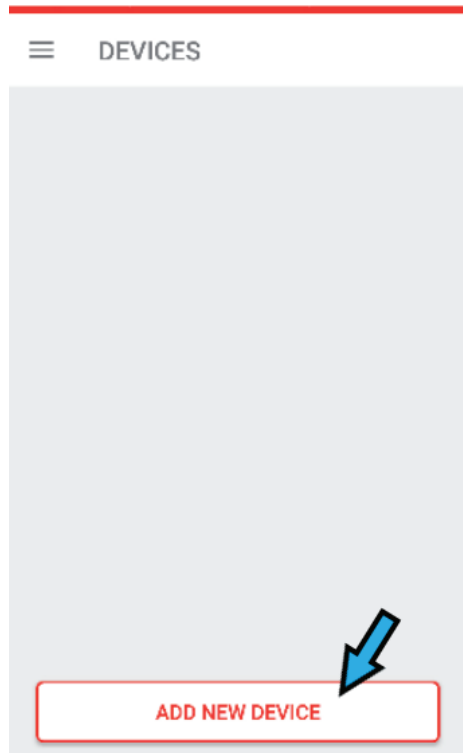

3. Koppintson a **USE WPS MODE (WPS mód használata)** lehetőségre

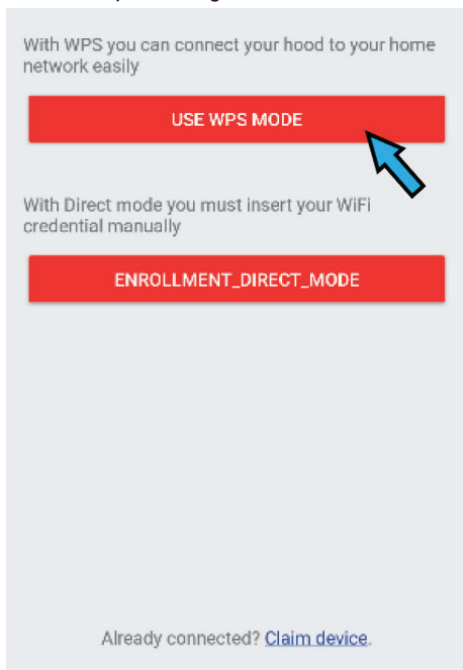

WPS MODE

- 1) Set hood to WPS Mode. Follow instructions into hood user manual.
- 2) Set router to WPS Mode. Follow instructions into router user manual.

Done

4. A mennyezeti páraelszívón:

- Vegye elő a távirányítót
- Kapcsolja ki teljesen a páraelszívót (a világítást és a ventilátort)
- Tartsa lenyomva a BE/KI gombot a WI-FI konfigurációs menüjének megnyitásához, amíg villogni nem kezd a sebességjelző sárga LED-lámpája
- Nyomja le röviden a BE/KI gombot a menü funkcióinak görgetéséhez, mindegyik szín eltérő funkciót jelez:
 - SÁRGA = WI-FI BEKAPCSOLVA
 - FEHÉR = PÁROSÍTÁS, WPS MÓD
 - VILÁGOSKÉK = PÁROSÍTÁS, MANUÁLIS MÓD CSATLAKOZÁS
 - KÉK = WI-FI KIKAPCSOLVA
 - PIROS = GYÁRI BEÁLLÍTÁSOK VISSZAÁLLÍTÁSA
- Az alábbi esetében:

PÁROSÍTÁS, WPS MÓD, válassza a FEHÉR színt, és tartsa lenyomva a BE/KI gombot a beállításhoz (a végleges megerősítésnél a LED villogás után kikapcsol).

5. Nyomja meg a WI-FI router **WPS** gombját



6. Nyomja meg a **DONE (Kész)** gombot a **WPS** leírásában.



WPS MODE

- 1) Set hood to WPS Mode. Follow instructions into hood user manual.
- 2) Set router to WPS Mode. Follow instructions into router user manual.

Done

7. Kösse össze a terméket és az alkalmazást **QR-kód** olvasó segítségével, a prospektusban vagy a termék belsejében található címke használatával, amely a zsírszűrők eltávolítása után válik láthatóvá.



8. Nyomja meg az **ACTIVATE DEVICE (Eszköz aktiválása)** gombot; ekkor felugrik egy üzenet.

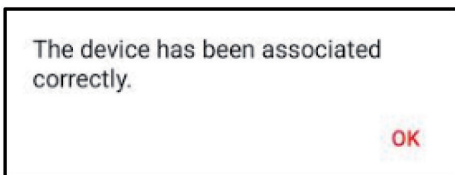

9. Koppintson az eszköz ikonjára. Használj az eszközt.

☰ DEVICES

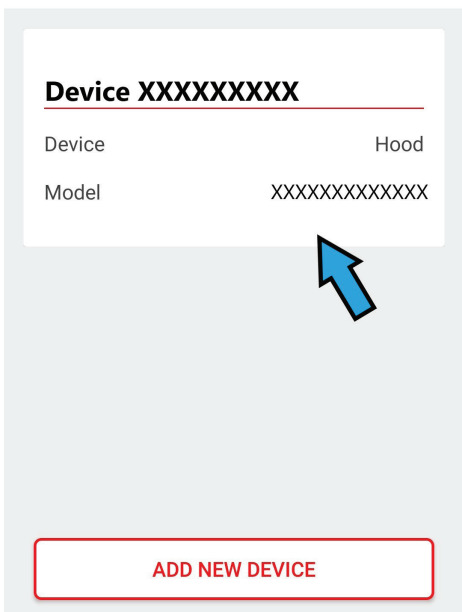

PÁROSÍTÁS MANUÁLIS MÓDBAN

1. Bejelentkezés után kattintson az App (Alkalmazás) menüre (balra fent) és válassza a **DEVICES (Eszközök)** pontot

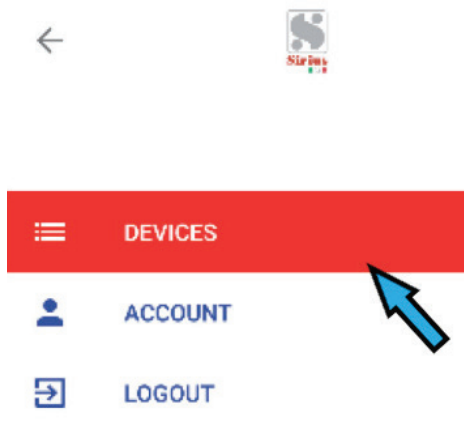

2. Kattintson az **ADD NEW DEVICE (Új eszköz hozzáadása)** lehetőségre

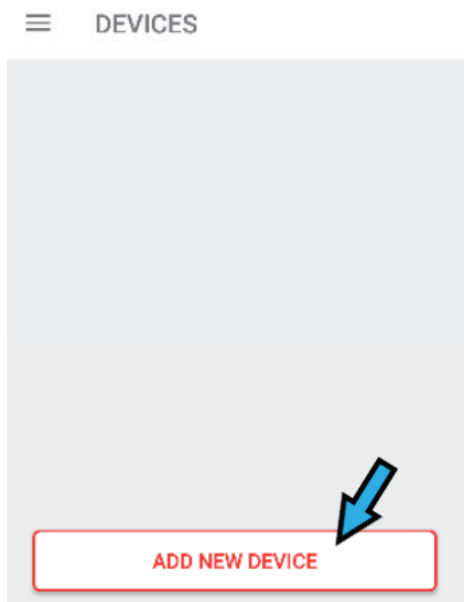

3. Kattintson az **ENROLLMENT_DIRECT_MODE (Feliratkozás, közvetlen mód)** lehetőségre

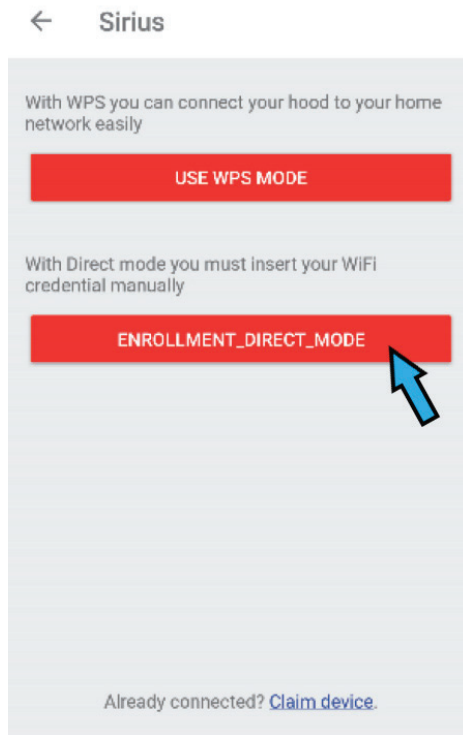

4. A mennyezeti páraelszívón • Vegye elő a távirányítót

- Kapcsolja ki teljesen a páraelszívót (a világítást és a ventilátort)
- Tartsa lenyomva a BE/KI gombot a WI-FI konfigurációs menüjének megnyitásához, amíg villogni nem kezd a sebességjelző sárga LED-lámpája.
- Nyomja le röviden a BE/KI gombot a menü funkcióinak görgetéséhez, mindegyik szín eltérő funkciót jelez.

- SÁRGA = WI-FI BEKAPCSOLVA
- FEHÉR = PÁROSÍTÁS, WPS MÓD
- VILÁGOSKÉK = PÁROSÍTÁS, MANUÁLIS MÓD
- KÉK = WI-FI KIKAPCSOLVA
- PIROS = GYÁRI BEÁLLÍTÁSOK VISSZAÁLLÍTÁSA

- A következő esetében:

CSATLAKOZÁS MANUÁLIS MÓDBAN opció, válassza a VILÁGOSKÉK színt, és tartsa lenyomva a BE/KI gombot a beállításához (a végleges megerősítésnél a LED villogás után kikapcsol).

5. Koppintson az OPEN SETTINGS (Beállítások megnyitása) lehetőségre.

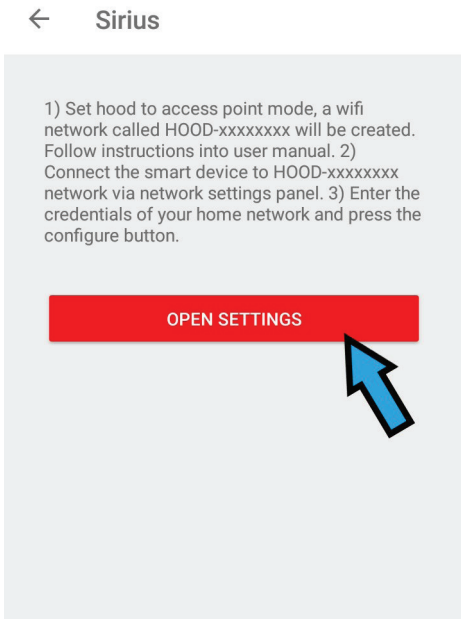

6. Csatlakozzon a „HOOD network” hálózathoz, jelszóként adja meg a „password” szót.

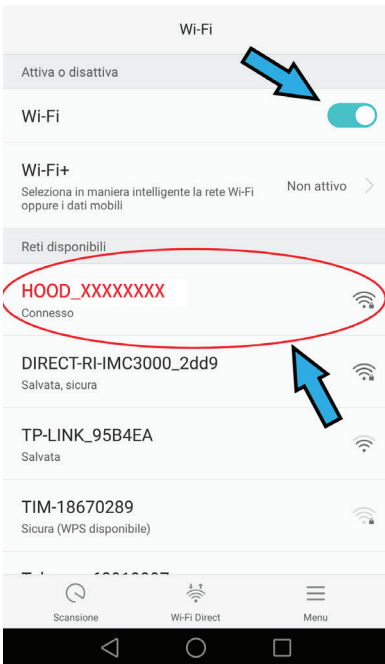

7. LÉPJEN VISSZA.

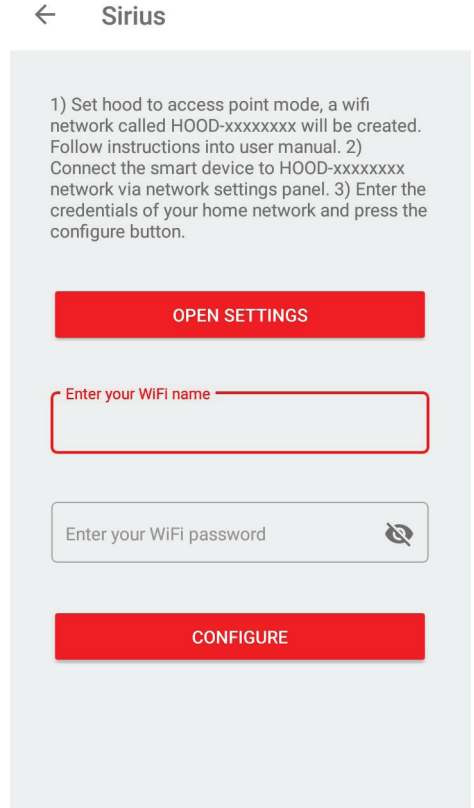

8. ADJA MEG A WI-FI NEVÉT ÉS JELSZAVÁT.

9. KOPPINTSON A „CONFIGURE” (KONFIGURÁLÁS) LEHETŐSÉGRE.

10. Hiba esetén.

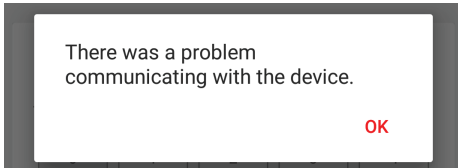
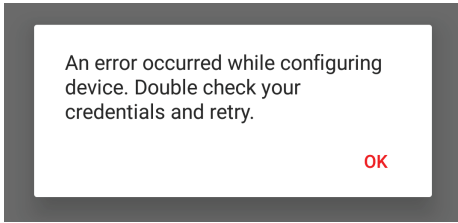

Menjen vissza a kezdőlapra.

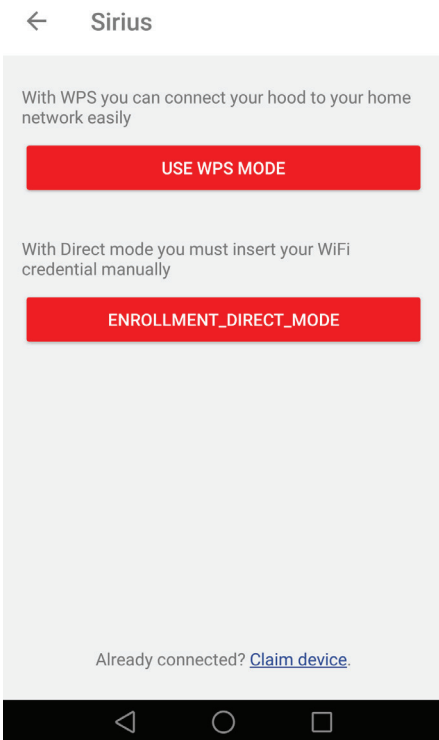

Koppintson a „Claim Devices” (Eszközök igénylése) lehetőségre

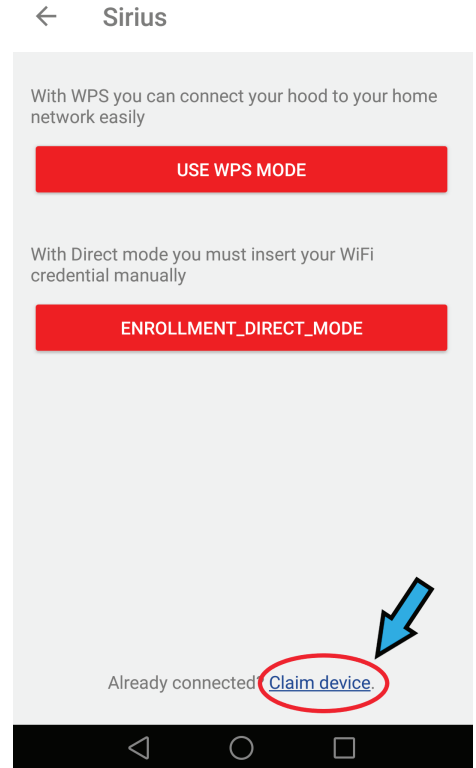

11. Kösse össze a terméket és az alkalmazást **QR-kód** olvasó segítségével, a prospektusban vagy a termék belsejében található címke használatával, amely a zsírszűrők eltávolítása után válik láthatóvá.



12. Csatlakoztassa mobiltelefonját az otthoni **Wi-Fi router** hálózatához.

13. Nyomja meg az **ACTIVATE DEVICE (Eszköz aktiválása)** gombot; ekkor felugrik egy üzenet.

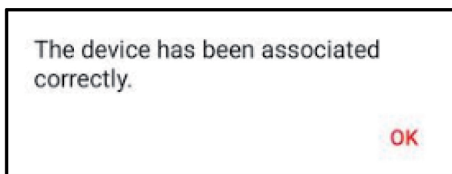

14. Koppintson az eszköz ikonjára. Használja az eszközt.

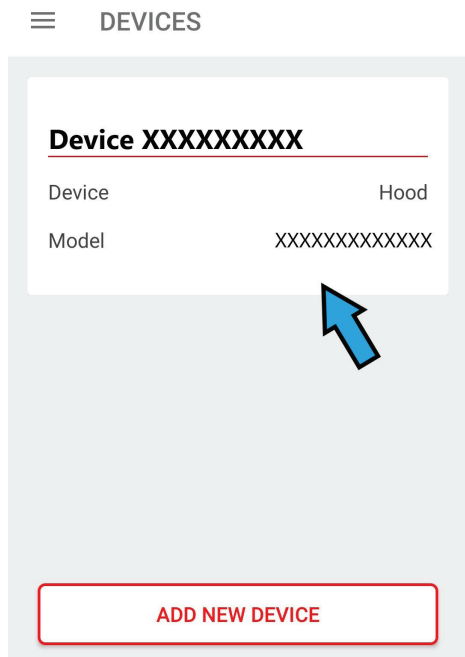

EGY ESZKÖZ ELTÁVOLÍTÁSA AZ ALKALMAZÁSBÓL.

1. **Bejelentkezés** után koppintson az ☰ App (Alkalmazás) menüre (balra fent) és válassza a **DEVICES (Eszközök)** pontot.

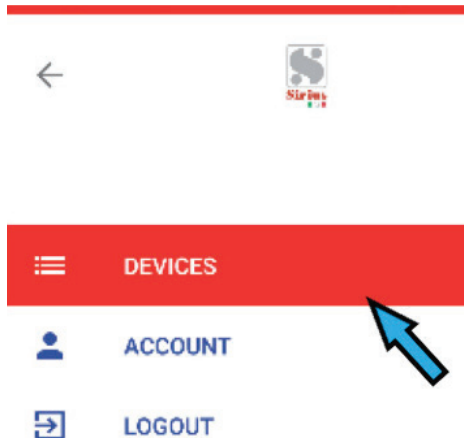

2. A **DEVICES (Eszközök)** oldalon csúsztassa eszközt balra, majd koppintson a **Remove (Eltávolítás)** gombra.

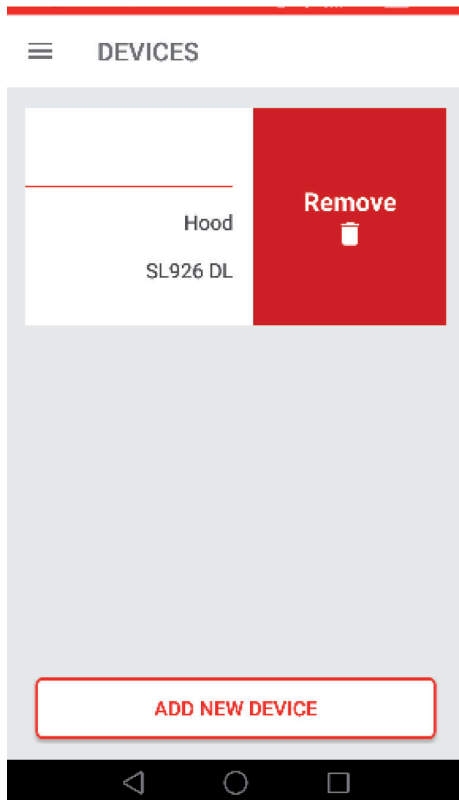

FUNKCIÓK

Időzítő

Koppintson a  gombra és állítsa be, hogy hány perc múlva kapcsoljon ki a készülék.

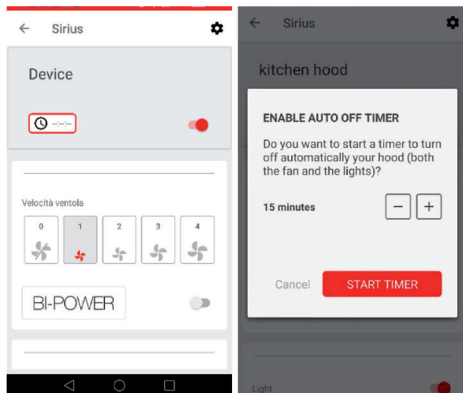

Ventilátorsebesség

Koppintson a kívánt sebességre, kikapcsoláshoz a „0” lehetőségre.

fan speed



VILÁGÍTÁS

Csúsztassa a kapcsolót a Be-/kikapcsoláshoz.

Light

2700 K

6000 K

10 %

100 %

Csúsztassa el a csúszkát a színhőmérséklet beállításához (°K).

Light

2700 K

6000 K

10 %

100 %

Csúsztassa el a csúszkát a világítás 10% és 100% közötti tompításához.

Light

2700 K

6000 K

10 %

100 %

A SZŰRŐK TISZTÍTÁSA



Hours of use left before you need to provide maintenance.



28h

ESZKÖZ ÁTNEVEZÉSE

Koppintson az  ikonra és nevezze át az eszközt.

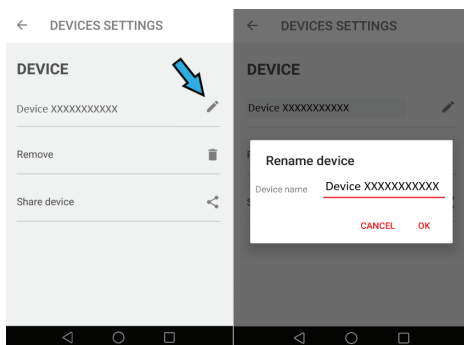
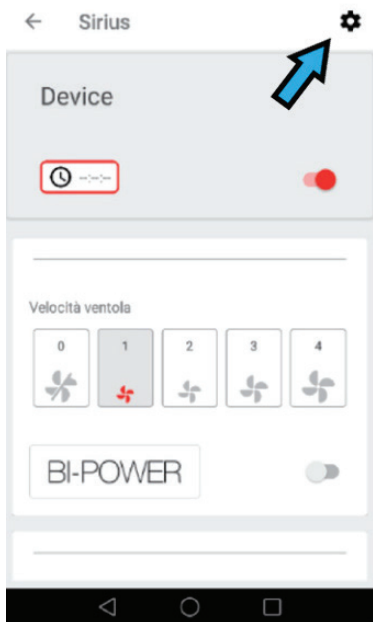

ESZKÖZ MEGOSZTÁSA

A  ikonra kattintva megoszthatja az eszközt egyéb feliratkozott fiókokkal.

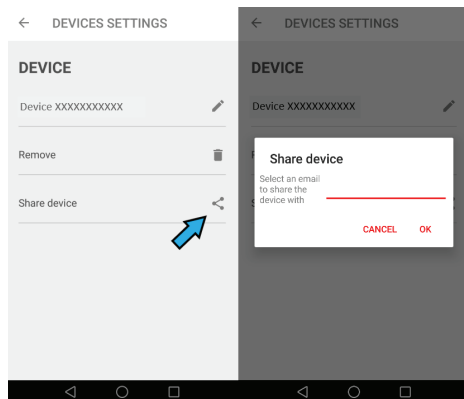

KARBANTARTÁS

Pontos karbantartással garantálható a megfelelő működés és a tartós teljesítmény.

Különös gondot kell fordítani a zsírszűrőre: a szűrőhöz a PANEL FELNYITÁSA című fejezetben található utasítások követésével lehet hozzáférni.

Vegye ki a zsírszűrőt a speciális fogantyú segítségével. A tisztítás után a zsírszűrő visszahelyezéséhez hajtsa végre ugyanazt a műveletet fordított sorrendben.

A szénzsűrő eltávolításához (ha van) kövesse ugyanazokat a lépéseket, mint a zsírszűrőnél. A szénzsűrő közvetlenül a zsírszűrő felett található.

A készüléket langyos vízzel és semleges mosószerrel ajánlott tisztítani, míg a súrolószereket kerülni kell.

Ha a tápkábel megsérül, akkor a kockázatok elkerülése érdekében a gyártónak, a szervizképviselőnek vagy hasonlóan képzett személynek kell azt kicserélnie.

CONTENTS

GB

Warnings

Uses

Installation

Working

Maintenance

WARNINGS

The air outlet of the appliance must not be connected to a flue which is used for exhausting other fumes from appliances, such as a central heating, boilers etc..

For the external exhausting of the fumes, comply with the regulations in force.

The motor of the peripheral exhausting group is powered by the cooker-hood placed in the kitchen.

Before connecting the cooker hood to the mains supply, make sure that the voltage indicated in the rating plate corresponds to the mains voltage in the home.

Before carrying out any sort of maintenance or cleaning operation, make sure that the appliance is disconnected from the electrical mains.

An appropriate maintenance ensures a good working and a good performance in the long run.

All models are built in class I, therefore they must be earthed.

- This appliance can be used by children aged from 8 years and above and persons with reduced physical, sensory or mental capabilities or lack of experience and knowledge if they have been given supervision or instruction

concerning use of the appliance in a safe way and understand the hazards involved.

- Children shall not play with the appliance.

- Cleaning and user maintenance shall not be made by children without supervision.

- If the power cable is damaged, it must be replaced by a cable or a special assembly, available from the manufacturer or its service department technique.

- The room must have adequate ventilation when using the kitchen hood simultaneously with other appliances that use gas or other fuels (not yes applies to appliances that simply release the air back into the room);

- There is the possibility of fire if the cleaning operations are not carried out as indicated in the instructions;

- Do not prepare flambéed food under the kitchen hood.

ATTENTION: The accessible parts can burn if used in conjunction with the cooking appliances.

USES

PANEL OPENING

It is possible to open the panel, which cover the grease filters, slightly pulling the panel on a side, as shown on fig. 1.

In order to make the hood working properly, it is recommended to install the appliance at a distance of 2000 - 2100 mm from the floor.

Before starting the appliance installation, please check that all components are not damaged, in such a case contact your retailer and do not carry out installation.

Furthermore, please read carefully all of the following installation instructions.

- Use an exhausting pipe whose maximum length does not exceed 5 meters.
- Limit the no. of elbows in the piping, since each elbow reduces the air capacity of 1 linear meter. (Ex.: if you use no. 2 x 90 ° elbows, the length of piping must not exceed 3 meters).
- Avoid abrupt direction changes.
- Use a 150 mm constant diameter pipe for the whole length, or same section.
- Use piping approved by standards in force.

INSTALLATION

SLT972_4V - SLT974_4V SLT979_4V

Take the product out of the packaging and place it on a suitable surface: we suggest to use a soft material, such as a sponge or a cloth.

Open the glass panel, rotating it as shown in Fig. 1, and remove the grease filters.

Where you intend to install the appliance, you must create a recess which will have a rectangular opening of:

SLT972 750x410mm

SLT974 815x465mm

SLT979 1050x645mm

The distance between the plasterboard and the solid ceiling shall be between the following dimensions:

SLT972 : from 160 to 230mm

SLT974 : from 200 to 270mm

SLT979 : from 210 to 280mm

For longer distances it is advisable to make suitable sturdy brackets that connect the hood to the solid ceiling.

Adequate air ducting must be provided inside the plasterboard niche and connected to the power supply, which is necessary to supply the hood.

We suggest to complete the plasterboard niche only after having completely installed the product, in order to make all the connections (electrical and to the air outlet pipe) easily.

Drill the holes in the solid ceiling, as shown in fig. 2 - 3 - 13, insert the plastic plugs into the holes drilled and secure the brackets to the ceiling as shown in 4. The brackets are telescopic, to allow the excursion indicated in the previous point.

If you intend to orient the air outlet of the product, in a different direction from that established in the factory, you can dismantle the fan box (see fig.5), acting on the eight fixing screws, then rotate and position it as you want, restore the eight fixing screws removed previously.

INSTALLATION

SLT972_BRHM-SLT974_BRHM SLT979_BRHM

Take the product out of the packaging and place it on a suitable surface: we suggest to use a soft material, such as a sponge or a cloth.

Open the glass panel, rotating it as shown in Fig. 1, and remove the grease filters.

Where you intend to install the appliance, you must create a recess which will have a rectangular opening of:

SLT972 750x410mm

SLT974 815x465mm

SLT979 1050x645mm

The distance between the plasterboard and the solid ceiling shall be between the following dimensions:

SLT972 : from 160 to 230mm

SLT974 : from 200 to 270mm

SLT979 : from 210 to 280mm

For longer distances it is advisable to make suitable sturdy brackets that connect the hood to the solid ceiling.

Adequate air ducting must be provided inside the plasterboard niche and connected to the power supply, which is necessary to supply the hood.

We suggest to complete the plasterboard niche only after having completely installed the product, in order to make all the connections (electrical and to the air outlet pipe) easily.

Drill the holes in the solid ceiling, as shown in fig. 11 - 14, insert the plastic plugs into the holes drilled and secure the brackets to the ceiling as shown in 4. The brackets are telescopic, to allow the excursion indicated in the previous point.

If you intend to orient the air outlet of the product, in a different direction from that established in the factory, you can dismantle the fan (see fig. 12), acting on the four fixing screws, then rotate and position it as you want, restore the four fixing screws removed previously.

EXTERNAL MOTOR

The products functioning with an external motor, can be installed following the same instructions of the ones equipped with on-board blowers, which are described in the previous sections.

After the installation of the hood, follow the instruction described in the remote motor to complete the installation.

The cable of the remote motor must be connected to the specific terminal positioned inside the black plastic box in the hood.

To connect the remote motor to the terminal block, unscrew the 6 screws inside the hood (fig. 7) and lower the terminal block support bracket (fig. 8). Connect the remote motor to the terminal block in the black plastic box (fig. 9) and reposition the bracket in the initial condition (fig. 10).

WORKING

RC001

RADIO CONTROL





Radio control used for the remote operation of ducted cooker hoods.

TECHNICAL DATA

- Alkaline battery powered: 12V mod. 27A
- Operating frequency: 433.92 Mhz
- Combinations: 32.768
- Max. consumption: 25 mA
- Operating temperature: -20 ÷ + 55 °C
- Dimensions: 130x45x15 mm.

OPERATING DESCRIPTION

The transmitter is equipped with 5 buttons for cooker hood management, as specified below:

-  : Light ON/OFF command.
-  : Motor ON (speed level 1) / OFF command.
-  : Reduce speed.
-  : Increase speed.
-  : 10-minute timer.

The set suction speed is indicated by the LED in the suction perimeter channel.

To each color generated by the LED, it corresponds a specific speed, as shown below:

- First speed WHITE
- Second speed BLUE
- Third speed DARK BLUE
- Fourth speed RED

DIMMABLE LIGHTS FUNCTION

THIS FUNCTION PROVIDES FOR LIGHTS DIMMABILITY, RANGING FROM 20% TO 100% , BY CONTINUOUSLY PRESSING THE LIGHT KEY ON THE REMOTE CONTROL.

FUNCTIONS ARE THE FOLLOWING:

- HOOD LIGHT OFF - SHORTLY PRESS THE KEY - LIGHT ON AT 100%.

- LIGHT ON AT 100% - SHORTLY PRESS THE KEY - LIGHT OFF.

- LIGHT ON AT 100% - CONTINUOUSLY PRESS THE KEY - BRIGHTNESS REDUCTION.

- RELEASING THE KEY DURING REDUCTION OR INCREASE - LIGHT KEEPS THE LUMINOUS INTENSITY REACHED.

- LIGHT ON - DIMMED - CONTINUOUSLY PRESS THE KEY - BRIGHTNESS IS INVERTED IF COMPARED TO THE PREVIOUS FUNCTION.

COLOUR TEMPERATURE SETTING

Make sure that the lights and the fan are off. Holding down the TIMER key will turn on the light at the previously set colour temperature. Press and hold the Light key to change the colour temperature.

As long as the key is kept pressed, the colour temperature is changed from warm to cold, just leave the Light key to select the desired colour. Exit the colour temperature selection function by pressing the ON/OFF key.

INITIAL OPERATING CONDITION

The manufacturer supplies the radio control unit ready to be used with codes preset in the Factory



OPERATION MODE

Standard configuration:

Standard configuration requires all "cooker hoods – radio control - system" to be provided with the same transmission code. In the event two cooker hoods – radio control system are installed in the same room or nearby, each system may affect the operation of the another. Therefore, the code of one radio control system must be changed.

Generating a new transmission code:

The radio control system is provided with preset codes. Should new codes be required, proceed as follows: Press simultaneously buttons:



for two seconds. When Leds light on, press buttons:



(within 5 seconds). Leds flashing 3 times indicate the procedure is completed.

WARNING! This operation deletes permanently the preset codes.

Learning the new transmission code:

Once the transmission code is changed in the radio control unit, the electronic central unit of the cooker hood must be made to set the new code in the following way:

Press the main power-off button (fig. 15) of the hood and then restore power to the electronic control unit. Within the next 15 seconds, press the Light Button  to synchronise the central unit with the code.

Reset of the Factory configuration:

To restore the Factory configuration, follow the procedure described below: press simultaneously buttons:



for 2 seconds. When Leds light on, press buttons:

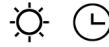

(within 5 seconds). Leds flashing 6 times indicate the procedure is completed.

WARNING! This operation deletes permanently the preset codes.

Emergency button:

In the event that the radio control does not work, use the emergency button to switch the appliance off. After any necessary repairs have been performed, reset the emergency button.

WARNING

The battery should be replaced every year to guarantee the optimal range of the transmitter. To replace the exhausted battery, take the plastic lid off, remove the battery and replace it with a new one, observing the correct battery polarities. Used batteries should be discarded in special collection bins.

The below product:

RC001 Radio Control

complies with the specifications set out in the Directive RED 2014/53/EU.



WARNING

Any adjustments or modifications which have not been expressly approved by the holder of the legal conformity certificate may invalidate the user's rights relating to the operation of the device.

Rev. 0 26/08/14

The products are endowed with an electronic device which allows the automatic switching off after 4 hours working from the last operation.

DOWNLOAD SIRIUS APP FOR ANDROID

(ver. 5 or higher request).

1. Open the Google Play Store app .
2. Search or browse for SIRIUS RANGE HOODS App.
3. Select it.
4. Tap to Install.
5. Follow the onscreen instructions to complete the transaction and get the content.

You can change what language is displayed when you visit Google Play on your computer by changing your Google Accounts settings.

Note: Apps are designed for use with supported Android and Chromebook devices and can't be used on Windows or Mac computers.

DOWNLOAD THE SIRIUS APP FOR IOS

(ver.10 request).

Notes:

- After requesting an app, you may be asked to verify your identity by entering your passcode or by using Touch ID or Face ID.

- The steps below don't apply to the iPhone 5c, iPhone 5, iPhone 4s or the iPhone 4.

1. Open the App Store .
 - ▶ To install apps, you must sign in with your Apple ID or create one.
2. To browse the App Store, tap Apps (at the bottom).
3. Tap Search (at the bottom) then enter SIRIUS RANGE HOODS App.
4. Tap the app.
5. Tap GET then tap INSTALL..
 - ▶ If you have a compatible iPhone with Face ID enabled, double-tap the Side button then look at the screen to authenticate.
6. If prompted, sign in to the iTunes Store to complete the install

CREATE YOUR ACCOUNT ON SIRIUS APP.

1. From Home App, Tap on **Join now**.

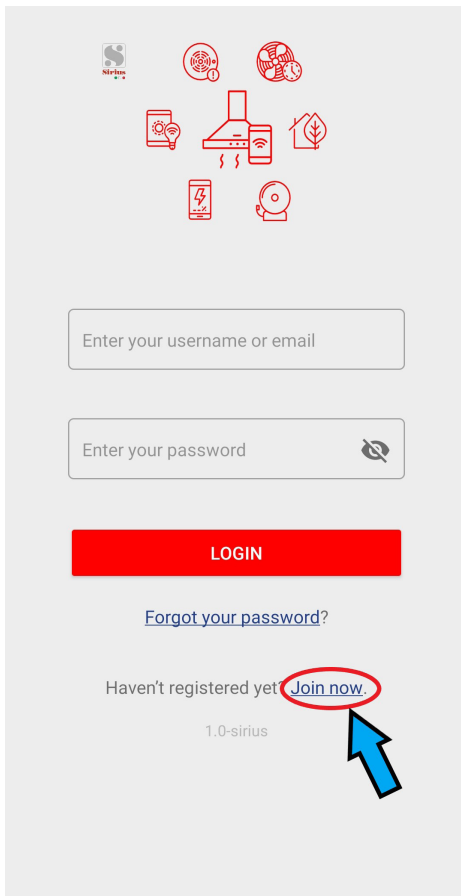

Enter your username or email

Enter your password 

LOGIN

[Forgot your password?](#)

Haven't registered yet? [Join now.](#)

1.0-sirius

2. Insert your Account data.

Note: use the email address test or your mobile.

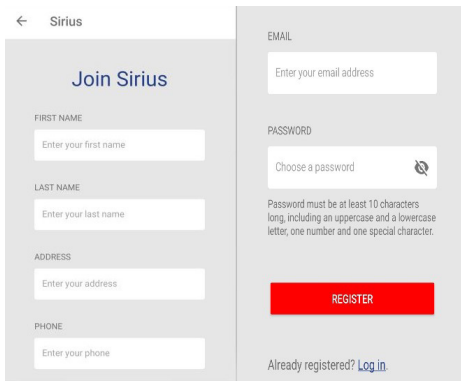

Tap Agree with General Privacy and tap on Register.

3. If all instructions are done correctly a Popup message **“Registration was successful. Check your email for the activation link”** appears.

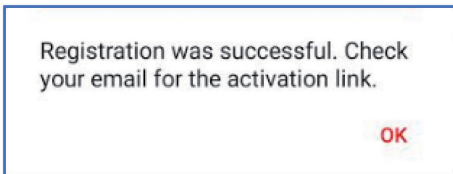

4. Go to your e-mail address and Confirm your account.

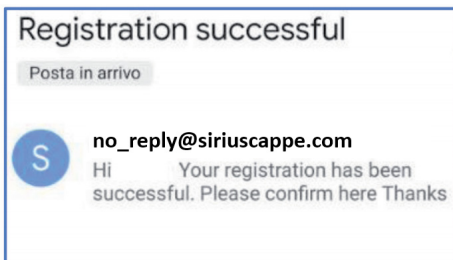

Tap here.

Note: We'll send the email from **no_reply@siriuscappe.com**, so you can quickly search for it. If it isn't in your inbox, check your folders. If a spam filter or email rule moved the email, it might be in the Spam, Junk, Trash, Deleted Items, or Archive folder. If you didn't find yet please create another account.

5. From Login page Insert the e-mail and password of your account and tap LOGIN.

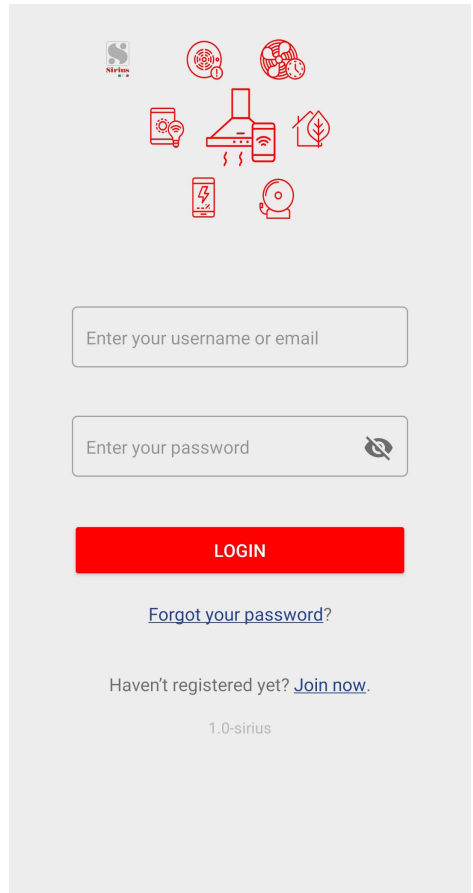

Note: If you forgot your password, tap on **Forgot your password?** insert your e-mail address and tap **Send me a Link.**

PAIRING YOUR PRODUCT

Fast way using the WPS procedure, if your router has not WPS button, please follow the instructions at pag. 18.

PAIRING WPS MODE

1. After **Login** Tap the  App Menu (top left) and select **DEVICES**.

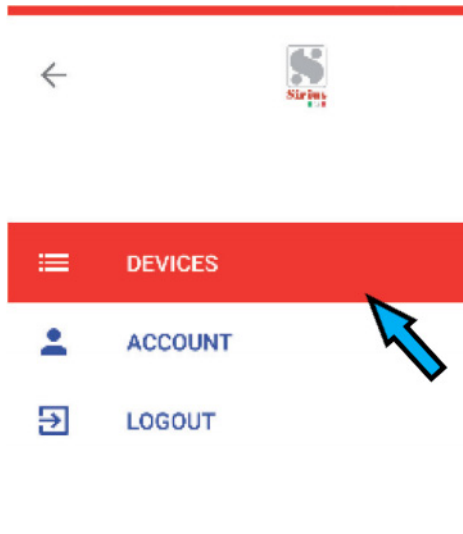

2. Tap **ADD NEW DEVICE**.

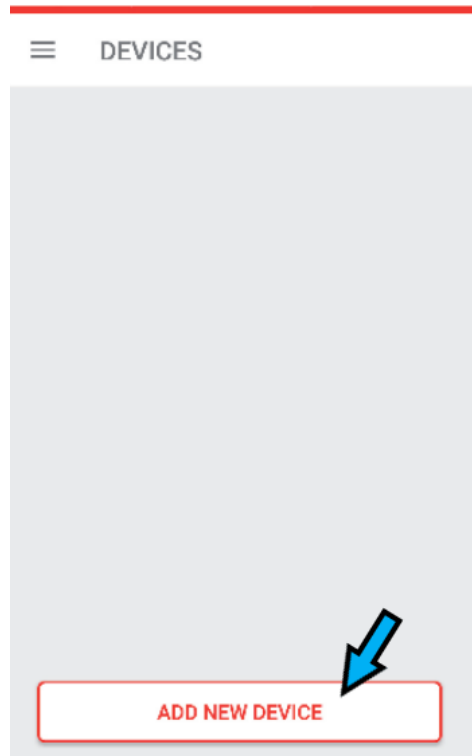

3. Tap **USE WPS MODE**

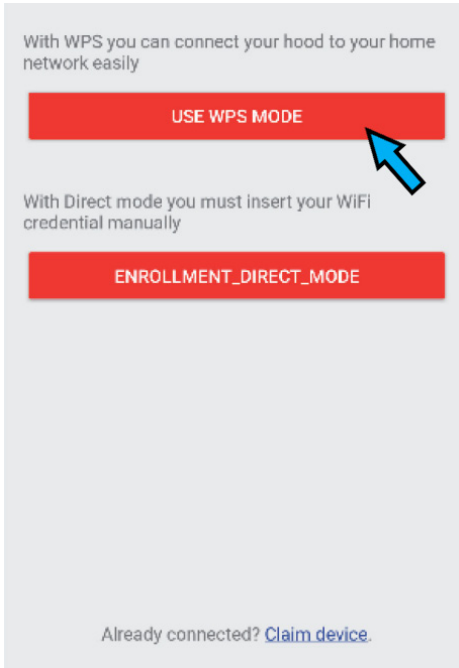

4. On your ceiling hood

- Take the remote control
- Turn off the hood completely (light and fan)
- Keep the ON / OFF button pressed to enter the WI-FI configuration menu, until the yellow LED of the speed indicator starts to blink
- Briefly press the ON / OFF button to scroll through the menu functions, each color identifies a different function:

- YELLOW = WI-FI ON
- WHITE = PAIRING WPS MODE
- LIGHT BLUE = PAIRING MANUAL MODE CONNECTION
- BLUE = WI-FI OFF
- RED = FACTORY RESET
- In the case of.

PAIRING WPS MODE option, select the WHITE color and keep the ON /OFF button pressed to set it (at the final confirmation the LED will switch from flashing to off).

5. On your Router WI-FI press **WPS** button



6. Press **DONE** on **WPS** description.

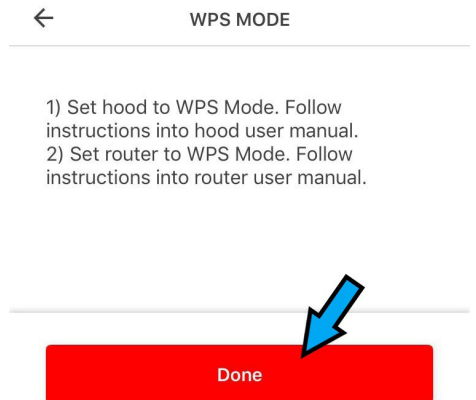
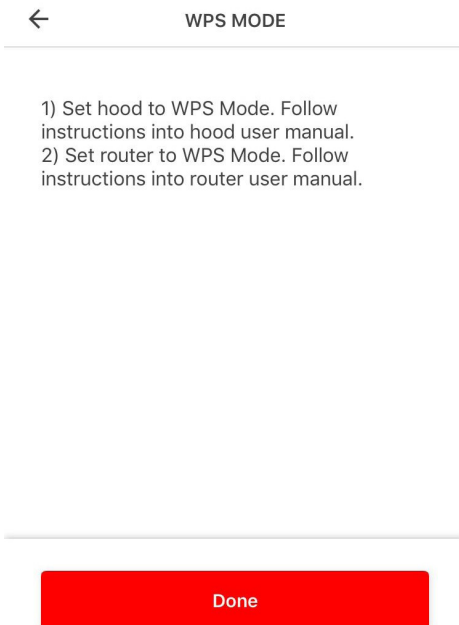

7. Use the **QR code** reader to connect the product with the App, using the label on brochure or using the label located inside the product , visible by removing the grease filters.



8. Press **ACTIVATE DEVICE** and you have a pop-up message.

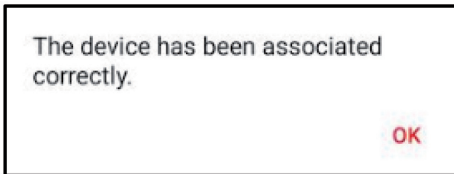

9. Tap the device icon.
Enjoy with your device.

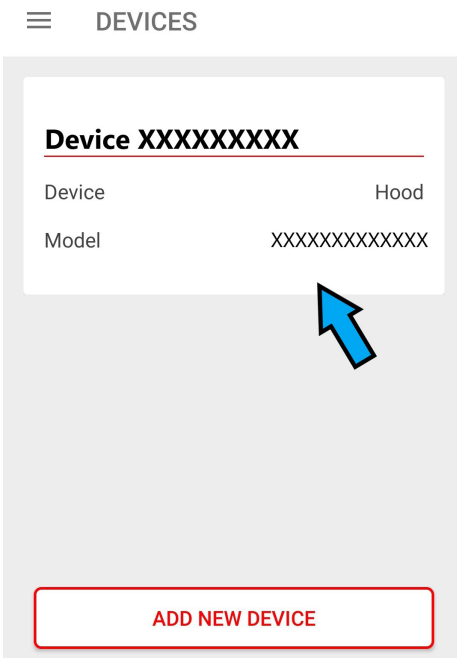

PAIRING MANUAL MODE

1. After **Login** Tap the  App Menu (top left) and select **DEVICES**

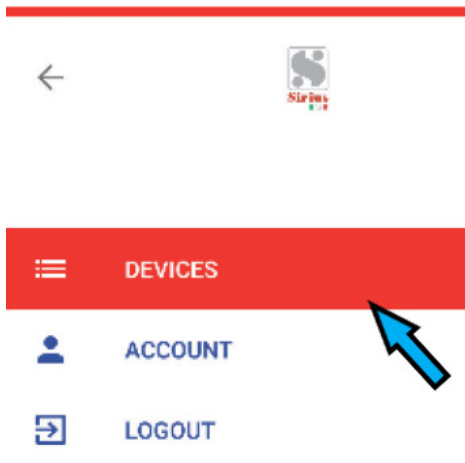

2. Tap **ADD NEW DEVICE**

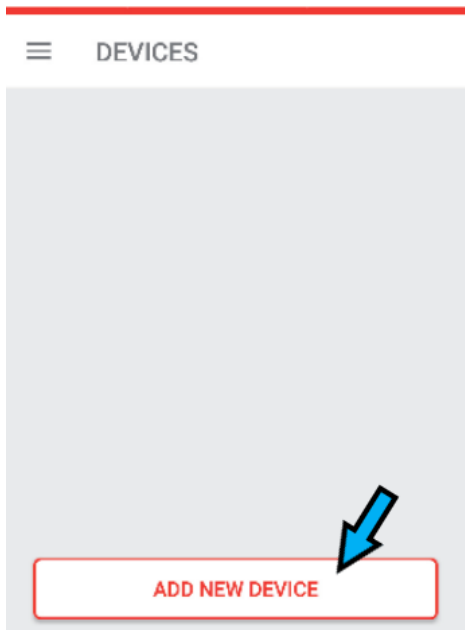

3. Tap **ENROLLMENT_DIRECT_MODE**

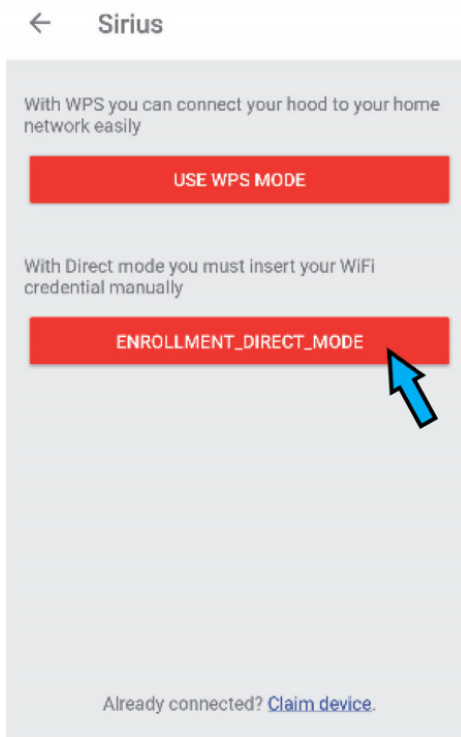

4. On your ceiling hood

- Take the remote control
- Turn off the hood completely (light and fan)
- Keep the ON / OFF button pressed to enter the WI-FI configuration menu, until the yellow LED of the speed indicator starts to blink.
- Briefly press the ON / OFF button to scroll through the menu functions, each color identifies a different function:
 - YELLOW = WI-FI ON
 - WHITE = PAIRING WPS MODE
 - LIGHT BLUE = PAIRING MANUAL MODE
 - BLUE = WI-FI OFF
 - RED = FACTORY RESET
- In the case of

MANUAL MODE CONNECTION option, select the LIGHT

BLUE color and keep the ON / OFF button pressed to set it (at the final confirmation the LED will switch from flashing to off).

5. Tap **OPEN SETTINGS**.

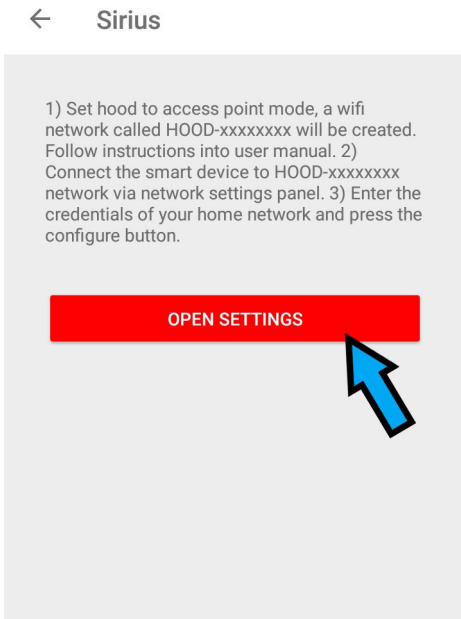

6. Connect to **“HOOD network”** inserting as password **“password”**.

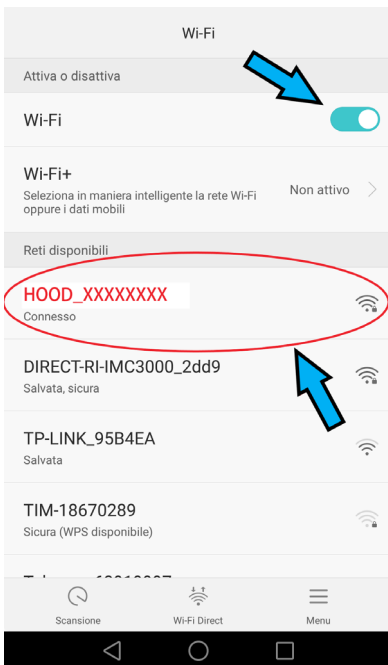

7. **TURN BACK.**

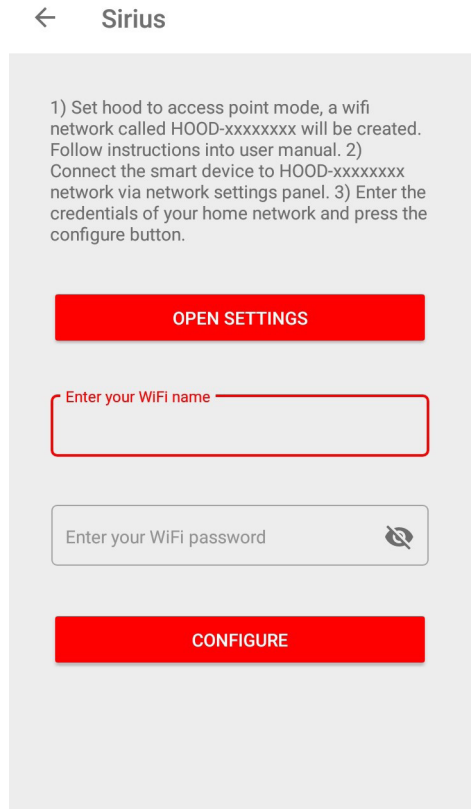

8. **ENTER WI-FI NAME AND WIFI PASSWORD.**

9. **TAP CONFIGURE.**

10. In case of following error.

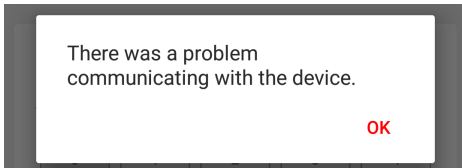
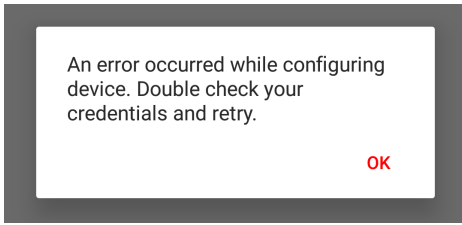

Go back to the home page.

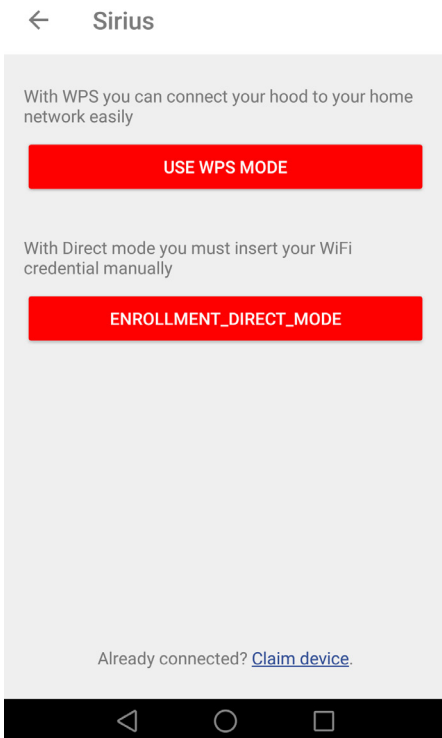

TAP "Claim Devices".

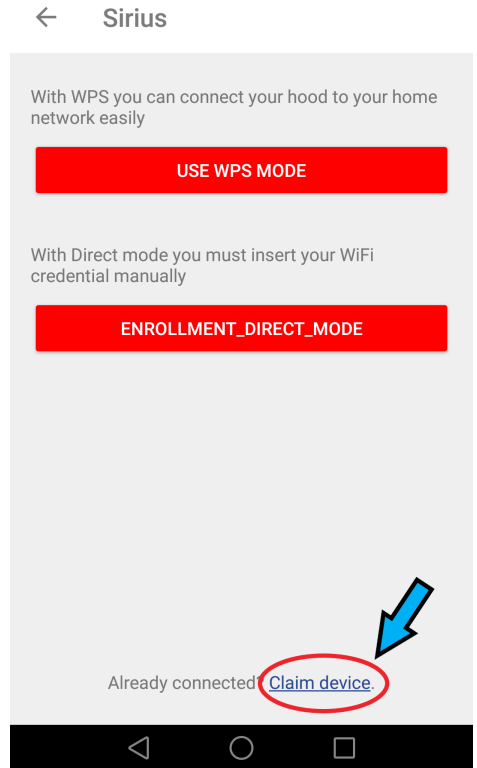

11. Use the **QR code** reader to connect the product with the App, using the label on brochure or using the label located inside the product, visible by removing the grease filters.



12. Connect your mobile to your home **WiFi Router** network.

13. Press **ACTIVATE DEVICE** and you have a pop-up message.

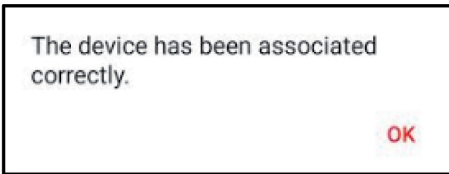

14. Tap the device icon.
Enjoy with your device.

☰ DEVICES

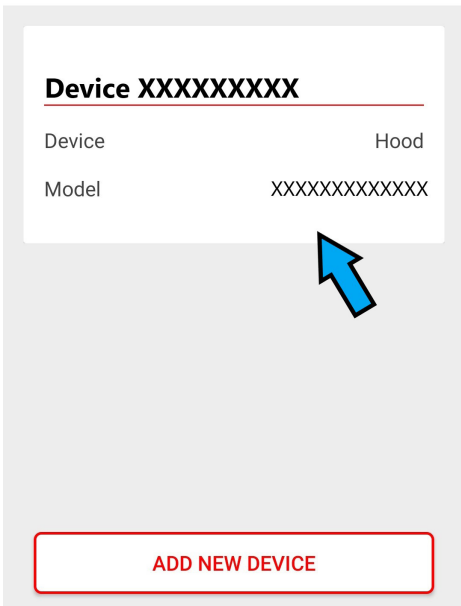

REMOVE ONE DEVICE FROM APP.

1. After **Login** Tap the  App Menu (top left) and select **DEVICES**.

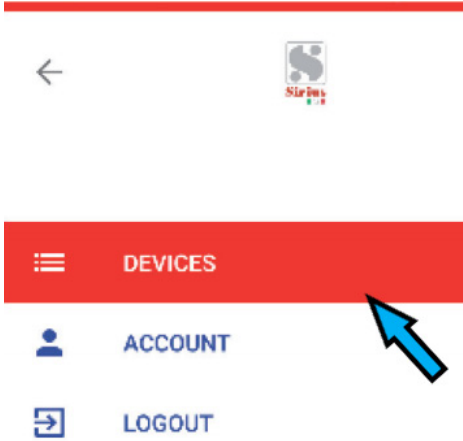

2. On **DEVICES** Slide your device on left and tap **Remove**.

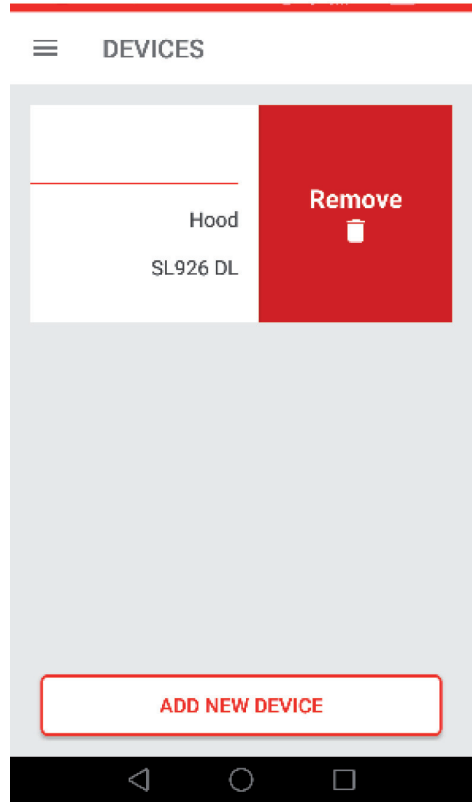

FUNCTIONS

Timer

Tap on  and set the minutes for shutting down the device.

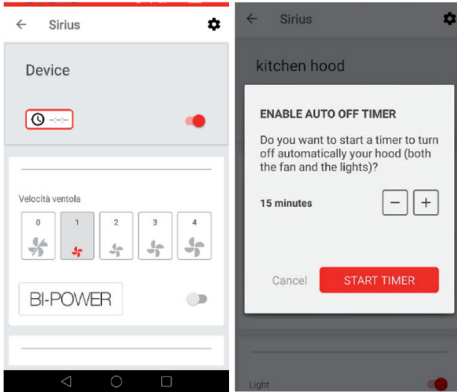

Fan speed

Tap on the speed you want select, "0" for switching OFF.

fan speed



LIGHT

Slide the toggle switch for switching ON/OFF.

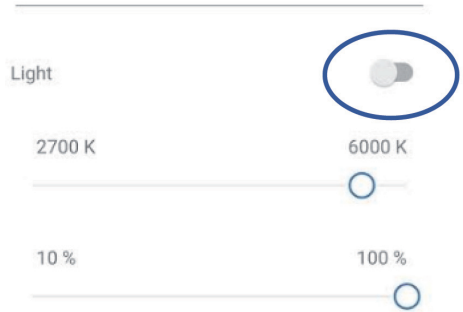

Slide the scrollbar for setting the color temperature (°K).

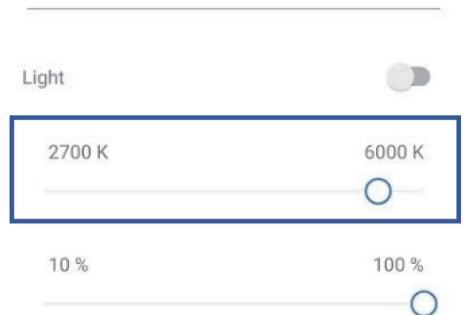

Slide the scrollbar for lights dimmability, ranging from 10% to 100%.

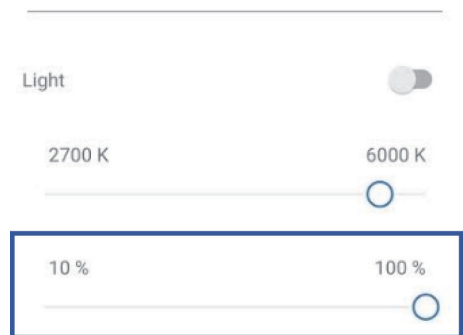

FILTERS CLEANING

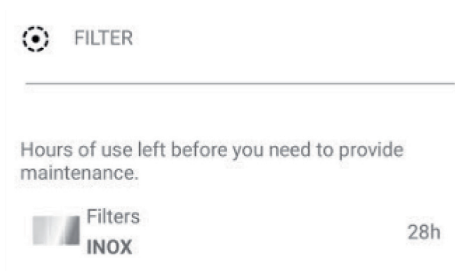

RENAME DEVICE

Tap on  and rename device.

SHARE DEVICE

Tap on  and share device only to subscribed account.

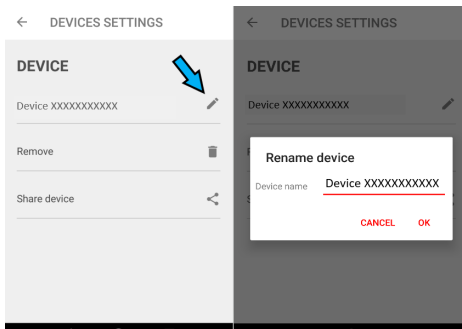
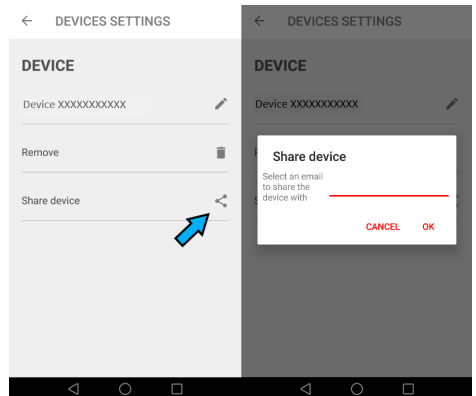
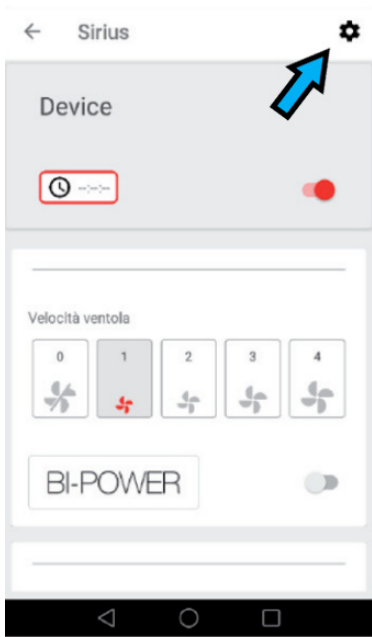

MAINTENANCE

An accurate maintenance guarantees good functioning and long-lasting performance. Special care needs to be taken with the grease filter:

to access the filter, proceed as described in the PANEL OPENING chapter.

Remove the grease filter, using the special handle.

To refit the grease filter after cleaning, carry out the same operation in reverse order.

To remove the carbon filter, if fitted, follow the same steps as for the grease filter.

The carbon filter is located immediately above the grease filter.

Tepid water and neutral detergents are recommended to clean the appliance, while abrasive products should be avoided.

If the supply cord is damaged, it must be replaced by the manufacturer or its service agent or a similarly qualified person in order to avoid a hazard.

(HU)



A terméken vagy annak csomagolásán feltüntetett szimbólum azt jelzi, hogy ezt a terméket nem lehet háztartási hulladékként kezelni. Ehelyett le kell adni az elektromos és elektronikus berendezések egyik újrahasznosító gyűjtőközpontjában. Azzal, hogy biztosítja a termék megfelelő ártalmatlanítását, elősegíti a környezetre és az emberi egészségre gyakorolt esetleges negatív hatások elkerülését, amelyeket a termék nem megfelelő hulladékkezelése egyébként eredményezhetne. A termék újrahasznosítására vonatkozó részletesebb információkért kérjük, lépjen kapcsolatba a helyi önkormányzattal, a háztartási hulladék kezelését végző szolgáltatóval, illetve azzal az üzlettel, ahol a terméket vásárolta. Ez a készülék az elektromos és elektronikus berendezések hulladékairól szóló 2012/19/EK európai irányelv (WEEE) szerinti megjelöléssel van ellátva.

(GB)



The symbol on the product or on its packaging indicates that this product may not be treated as household waste. Instead it shall be handed over to the applicable collection point for the recycling of electrical and electronic equipment. By ensuring this product is disposed of correctly, you will help prevent potential negative consequences for the environment and human health, which could otherwise be caused by inappropriate waste handling of this product. For more detailed information about recycling of this product, please contact your local city office, your household waste disposal service or the shop where you purchased the product. This appliance is marked according to the European directive 2012/19/EC on waste electrical and electronic equipment (WEEE).

Importőr:

MULTIKOMPLEX BUDAPEST KFT.
A páraelszívók szakértője... 1995 óta

H-1211 Budapest Mansfeld Péter utca 27.
(Volt Bajáki Ferenc utca)
tel.: +(36-1) 427 0325, +(36-1) 427-0326;
fax: +(36-1) 427 0327

www.multikomplex.hu