



**БЛАГОДАРИМ ВИ, ЧЕ ЗАКУПИХТЕ ПРОДУКТ НА WHIRLPOOL**

За да получавате по-пълно съдействие, регистрирайте Вашия уред на [www.whirlpool.eu/register](http://www.whirlpool.eu/register)



**Преди да използвате уреда, прочетете внимателно инструкциите за безопасност.**

## ОПИСАНИЕ НА УРЕДА

### УПОТРЕБА ЗА ПРЪВ ПЪТ

След монтажа изчакайте поне два часа, преди да включите уреда в мрежата. След включването на уреда в електрическата мрежа той започва да работи автоматично. Фабрично са зададени най-подходящите температури за съхранение.

След включване на уреда трябва да изчакате 4-6 часа за достигане на правилната температура за съхранение за нормално напълнен уред. Поставете антибактериалния филтър против миризми (ако имате) във вентилатора, както е показано на опаковката на филтъра. Ако чуете звуков сигнал, това означава, че има намеса от алармата за температура: натиснете бутона, за да изключите звуковите аларми.

### КОНТРОЛЕН ПАНЕЛ

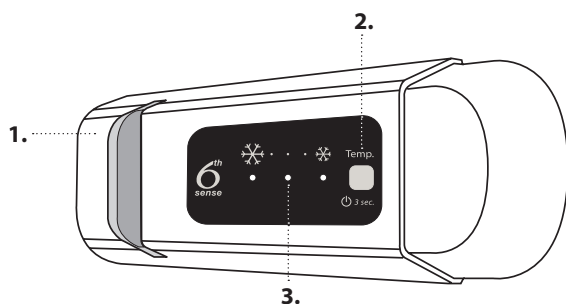

1. Светодиодна лампичка
2. Вкл./В готовност
3. Температура на фризера и отделението на хладилника

### 6<sup>th</sup> SENSE

Уредът може автоматично да достигне оптимална вътрешна температура за съхраняване.



### ВКЛ./В ГОТОВНОСТ

Натиснете и задръжте за 3 секунди бутона, за да изключите уреда. В режим на готовност лампата в отделението на хладилника не свети. Натиснете еднократно бутона, за да активирате отново уреда.

Забележка: Това не изключва уреда от електрозахранването.

### ТЕМПЕРАТУРА В ОТДЕЛЕНИЕТО НА ФРИЗЕРА И ОТДЕЛЕНИЕТО НА ХЛАДИЛНИКА

Трите светодиодни индикатора посочват зададената температура на отделението на хладилника.

С натискане на бутона е възможно да се зададе различна температура на уреда.

Възможни са следните настройки:

#### Светещи светодиоди      Зададена температура

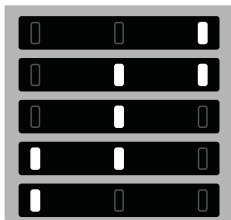

Висока (по-малко студено)

Средно висока

Умерена

Средно ниска

Ниска (по-студено)



### ВЕНТИЛАТОР\*

Можете да включите/изключите вентилатора, като натиснете бутона в основата (както е показано на фигурата). Ако околната температура превишава 27°C или по рафтовете има налични капки вода, е от основно значение вентилаторът да е включен, за да се гарантира правилно съхраняване на храните. Изключването на вентилатора позволява оптимизиране на консумацията на енергия.

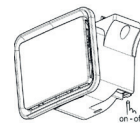

### ЗАМРАЗЯВАНЕ НА ПРЕСНИ ХРАНИ

Поставяйте храните, които ще замразявате, в ЗОНАТА ЗА ЗАМРАЗЯВАНЕ в отделението на фризера, като внимавате те да не влизат в контакт с вече замразени храни. За оптимизиране на скоростта на замразяване долното чекмедже може да се извади и храните да се поставят направо в долната част на отделението.

\* Налично само при определени модели

## СИСТЕМА STOP FROST\*

Системата STOP FROST улеснява процеса по обезскрежаване на отделението на фризера. Аксесоарът STOP FROST е проектиран за събиране на част от скрежа, който се образува в отделението на фризера, и е лесен за отстраняване и почистване, с което намалява времето, необходимо за обезскрежаване на вътрешността на отделението на фризера.

### ПРОЦЕДУРА ЗА ПОЧИСТВАНЕ НА АКСЕСОАРА STOP FROST

1. Отворете вратичката на отделението на фризера и извадете горното чекмедже.

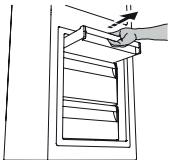

2. Освободете аксесоара STOP FROST и го премахнете, като внимавате да не го изпуснете върху стъкления рафт по-долу.

Забележка: ако аксесоарът е задръстен или труден за отстраняване, не продължавайте да се опитвате да го извадите, а преминете към завършване на обезскрежаването на отделението на фризера

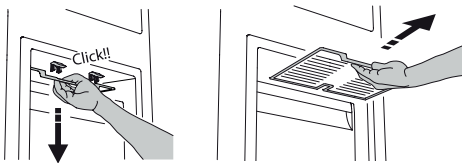

3. Затворете вратичката на отделението на фризера.
4. Отстранете скрежа от аксесоара, като го изплакнете под течаща (но не гореща) вода.



За да отстраните скрежа от аксесоара STOP FROST, следвайте процедурата за почистване, посочена по-долу.

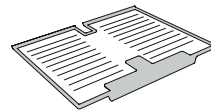

5. Оставете аксесоара да се отцеди и подсушете пластмасовите части с мека кърпа.

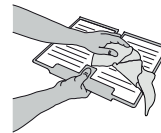

6. Монтирайте отново аксесоара, като поставите задната част върху издадените части, след което поставете отново дръжката на аксесоара във фиксаторите отгоре.

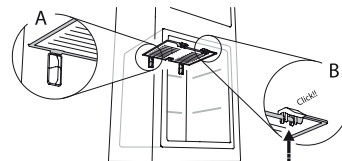

7. Поставете отново горното чекмедже и затворете вратичката на отделението на фризера.

Можете да почиствате само аксесоара STOP FROST без пълно обезскрежаване на отделение на фризера. Редовното почистване на аксесоара за STOP FROST помага за намаляване на необходимостта от пълно обезскрежаване на отделението на фризера.

Забележка: спецификациите на продукта, включително обема и енергията, са изчислени без аксесоара STOP FROST.

## КАК ДА СЕ СЪХРАНЯВАТ ХРАНИ И НАПИТКИ

### Легенда

	<b>УМЕРЕНА ЗОНА</b> Препоръчва се за съхраняване на тропически плодове, консерви, напитки, яйца, сосове, туршии, масло, конфитюр
	<b>ХЛАДНА ЗОНА</b> Препоръчва се за съхраняване на сирене, мляко, млечни храни, готови храни, кисело мляко
	<b>НАЙ-СТУДЕНА ЗОНА</b> Препоръчва се за съхраняване на студени колбаси, десерти, месо и риба
	<b>ЧЕКМЕДЖЕ ЗА ПЛОДОВЕ И ЗЕЛЕНЧУЦИ</b>
	<b>ЧЕКМЕДЖЕТА НА ФРИЗЕРА</b>
	<b>ЧЕКМЕДЖЕ НА ЗОНАТА ЗА ЗАМРАЗЯВАНЕ</b> (Макс. студена зона) Препоръчва се за замразяване на пресни/сготвени храни

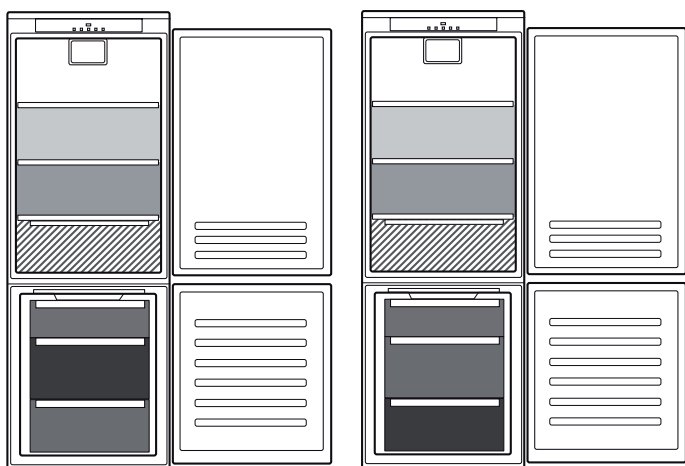

\*\*

\*\*\*

\*\* При моделите с ОТДЕЛЕНИЕ "ЗОНА 0°" най-студената част е оцветена на легендата

\*\*\* Само за модели СВ310 и СВ380 (вижте табелката с номинални данни отстрани на чекмеджето за плодове и зеленчуци)

\* Налично само при определени модели

## ОТКРИВАНЕ И ОТСТРАНЯВАНЕ НА НЕИЗПРАВНОСТИ

Какво да направите, ако...	Възможни причини	Решения
Контролният панел е изключен, уредът не работи.	Възможно е да има проблем с електрозахранването на уреда.	Проверете дали: <ul style="list-style-type: none"> <li>няма прекъсване на електрозахранването;</li> <li>щепселът е правилно включен в мрежовия контакт и двуполярният прекъсвач (ако е наличен) е в правилната позиция (т.е. позволява захранване на уреда);</li> <li>предпазните устройства на домашната електрическа система са ефективни;</li> <li>захранващият кабел не е повреден.</li> </ul>
	Уредът може да е в режим на включен/готовност.	Включете уреда, като натиснете еднократно бутона <b>"Temp."</b> (вижте функцията "Вкл./В готовност").
Вътрешното осветление не работи.	Може да е необходимо да се смени лампата. Неизправност на технически компонент.	Изключете уреда от захранването и се свържете с отдела за техническа помощ, ако се нуждаете от резервна лампичка.
Вътрешната лампичка премигва.	Алармата на вратичката е активна. Тя се активира, когато вратичката на отделениято на хладилника остане отворена за продължителен период от време.	За да спрете алармата, затворете вратичката на хладилника. При повторното отваряне на вратичката проверете дали лампичката работи.
Температурата вътре в отделенията не е достатъчно ниска.	Възможно е да има различни причини (вижте „Решения“).	Проверете дали: <ul style="list-style-type: none"> <li>вратичките се затварят добре;</li> <li>уредът не е монтиран в близост до топлинен източник;</li> <li>зададената температура е подходяща;</li> <li>циркулацията на въздух през отворите в долната част на уреда не е блокирана (вижте ръководството за монтаж).</li> </ul>
На дъното на отделениято на хладилника има вода.	Тръбата за изтичане на водата от обезскрежаването е запушена.	Почистете отвора за оттичане на водата от обезскрежаването (вж. раздел "Поддържка и почистване на уреда").
Прекомерно количество скреж в отделениято на фризера	Вратата на отделениято на фризера не се затваря правилно.	<ul style="list-style-type: none"> <li>Проверете дали няма пречки за правилното затваряне на вратичката.</li> <li>Обезскрежете отделениято на фризера.</li> <li>Уверете се, че уредът е монтиран правилно.</li> </ul>
Предният ръб на уреда при предпазното уплътнение на вратичката е горещ.	Това не е дефект. То възпрепятства образуването на кондензация.	Не е необходимо решение.
Един или повече зелени символи премигват постоянно и зададената температура не може да се промени.	Аларма за неизправност. Алармата посочва неизправност на технически компонент.	Свържете се с отдел за техническо обслужване.
Температурата на отделениято на хладилника е прекалено студена.	<ul style="list-style-type: none"> <li>Зададената температура е прекалено студена.</li> <li>В отделениято на фризера може да е поставено голямо количество пресни храни.</li> </ul>	<ul style="list-style-type: none"> <li>Опитайте да зададете по-малко студена температура.</li> <li>Ако в отделениято на фризера са поставени пресни храни, изчакайте до пълното им замразяване.</li> <li>Изключете вентилатора (ако има), като следвате действията, описани в раздел "ВЕНТИЛАТОР".</li> </ul>



Можете да свалите инструкциите за безопасност, ръководството за потребителя и листовката с енергийните показатели на уреда, като:

- Посетите нашия уебсайт [docs.whirlpool.eu](https://docs.whirlpool.eu)
- Използвате QR кода
- Освен това можете **да се свържете с отдела за следпродажбено обслужване** (вижте телефонния номер в книжката за гаранцията). При контакт с отдела за следпродажбено обслужване на клиенти съобщавайте кодовете, посочени на заводската табелка на Вашия уред.



**ZAHVALJUJEMO VAM NA KUPOVINI PROIZVODA****WHIRLPOOL**

Kako bismo vam mogli pružiti potpuniju pomoć, registrirajte svoj uređaj na adresi [www.whirlpool.eu/register](http://www.whirlpool.eu/register)



**Pažljivo pročitajte sigurnosne upute prije upotrebe uređaja.**

**OPIS PROIZVODA****PRVA UPOTREBA**

Nakon ugradnje pričekajte najmanje dva sata prije priključivanja uređaja na napajanje. Nakon priključivanja uređaja u struju on automatski započinje s radom. Idealne temperature skladištenja hrane tvornički su postavljene.

Nakon uključivanja uređaja, pričekajte 4 – 6 sati da se dostigne odgovarajuća temperatura pohrane za normalno napunjeni uređaj. Antibakterijski filter protiv neugodnog mirisa namjestite na ventilatoru, kao što je prikazano na pakiranju filtra (ako je uređaj opremljen). Ako se oglasi zvučni signal to znači da se uključio alarm za temperaturu: pritisnite gumb za isključivanje zvučnih alarma.

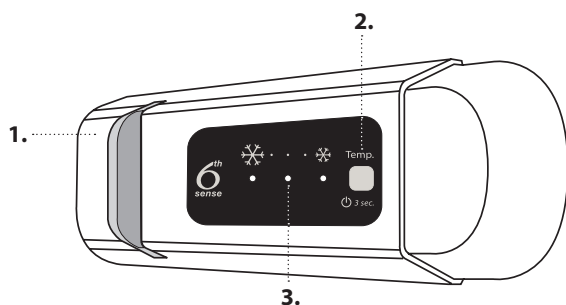
**UPRAVLJAČKA PLOČA**

1. LED-žaruljica
2. Uključeno/u pripravnosti
3. Temperatura hladnjaka i zamrzivača

**6<sup>th</sup> SENSE**

Uređaj automatski može brzo postići optimalnu temperaturu u unutrašnjosti za čuvanje namirnica.

**UKLJUČENO/MIROVANJE**

Pritisnite gumb 3 sekunde kako biste isključili uređaj. U načini mirovanja ne uključuje se svjetlo u hladnjaku. Ponovno nakratko pritisnite gumb da biste ponovno aktivirali uređaj.

Napomena: napajanje uređaja pritom neće biti prekinuto.

**TEMPERATURA HLADNJAKA I ZAMRZIVAČA**

Tri LED pokazivača pokazuju temperaturu postavljenu u hladnjaku. Temperatura uređaja može se promijeniti pritiskom na gumb

Moguće su prilagodbe u nastavku:

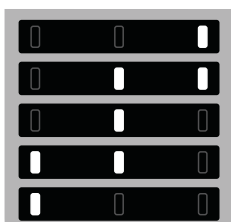
**LED svjetla uključena Postavite temperaturu**

- Visoka (manje hladno)
- srednje visoka
- Srednja
- srednje niska
- Niska (hladnije)

**VENTILATOR\***

Ventilator možete uključiti/isključiti pritiskom na gumb na dnu (kako je prikazano na slici). Ako sobna temperatura prijeđe 27 °C ili ako se na staklenim policama pojave kapi vode, treba uključiti ventilator kako bi se osigurali odgovarajući uvjeti za čuvanje hrane. Deaktivacija ventilatora omogućuje optimizaciju potrošnje energije.

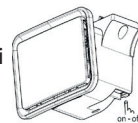
**ZAMRZAVANJE SVJEŽIH NAMIRNICA**

Svježe namirnice koje treba zamrznuti stavite u **PODRUČJE ZAMRZAVANJA** u zamrzivač izbjegavajući njihov izravan kontakt s već zamrznutim namirnicama. Kako biste optimizirali brzinu zamrzavanja možete ukloniti donju ladicu te smjestiti hranu izravno na dno odjeljka.

\* Dostupno samo na određenom modelima

## SUSTAV ZA SPRJEČAVANJE NAKUPLJANJA LEDA\*

SUSTAV ZA SPRJEČAVANJE NAKUPLJANJA LEDA olakšava postupak odmrzavanja odjeljka zamrzivača.

Pribor za sprječavanje nakupljanja leda namijenjen je za sakupljanje dijela leda koji se stvara u zamrzivaču i lako se uklanja i čisti, a time skraćuje vrijeme potrebno za odleđivanje zamrzivača.

Za uklanjanje leda na priboru za SPRJEČAVANJE NAKUPLJANJA LEDA, slijedite postupak čišćenja opisan u nastavku.

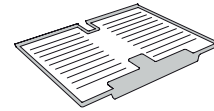

### POSTUPAK ČIŠĆENJA PRIBORA ZA SPRJEČAVANJE NAKUPLJANJA LEDA

1. Otvorite vrata zamrzivača i uklonite gornju ladicu.

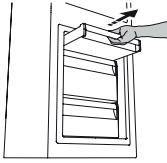

2. Odvojite pribor za sprječavanje nakupljanja leda i izvadite ga pazeći da ne padne na staklenu policu koja se nalazi ispod njega.

Napomena: ako se dodatna oprema zaglavi ili se otežano uklanja, nemojte je pokušavati na silu ukloniti, nego potpuno odleđite zamrzivač

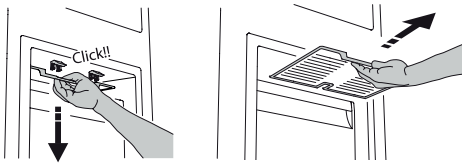

3. Zatvorite vrata zamrzivača.
4. Uklonite led s pribora tako da ga isperete pod tekućom (ne vrućom) vodom.



5. Ostavite element da se osuši, a plastične dijelove obrišite mekanom krpicom.



6. Vratite pribor tako da stavite stražnju stranu u izbočine prikazane na slici, a potom ponovno pričvrstite ručicu elementa na gornje spone.

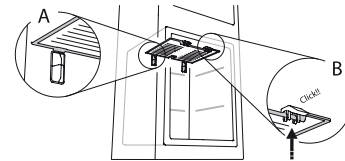

7. Vratite gornju ladicu i zatvorite vrata zamrzivača.

Pribor za SPRJEČAVANJE NAKUPLJANJA LEDA može se očistiti sam bez potpunog odleđivanja odjeljka zamrzivača.

Redovito čišćenje pribora za SPRJEČAVANJE NAKUPLJANJA LEDA smanjuje potrebu za potpuno odleđivanje odjeljka zamrzivača.

Napomena: specifikacije proizvoda, uključujući volumen i energiju, izračunavaju se bez SPRJEČAVANJE NAKUPLJANJA LEDA.

## NAČIN SPREMANJA HRANE I PIĆA

### Legenda

	<b>UMJERENO PODRUČJE</b> Preporučuje se za spremanje tropskog voća, limenki, napitaka, jaja, umaka, konzerviranog povrća, maslaca, pekmeza
	<b>HLADNO PODRUČJE</b> Preporučuje se za spremanje sira, mlijeka, mliječnih proizvoda, delicata, jogurta
	<b>NAJHLADNIJE PODRUČJE</b> Preporučuje se za spremanje hladnih narezaka, deserta, mesa i ribe
	<b>LADICA ZA VOĆE I POVRĆE</b>
	<b>LADICE ZAMRZIVAČA</b>
	<b>LADICA PODRUČJA ZAMRZAVANJA</b> (područje maks hladnoće) Preporučuje se za zamrzavanje svježih/kuhanih namirnica

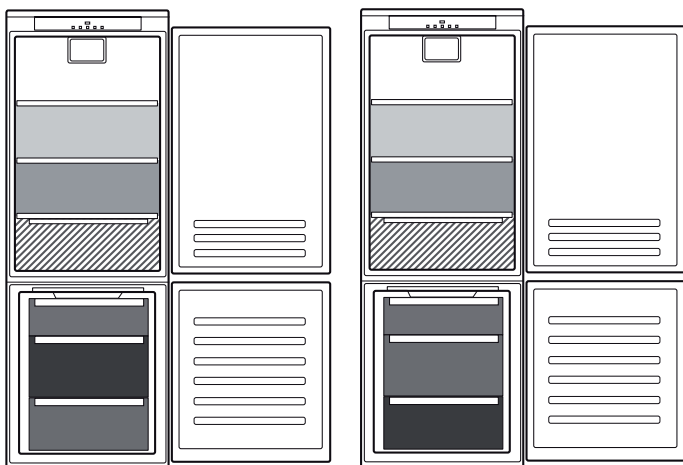

\*\*

\*\* Za modele s ODJELJKOM "PODRUČJE 0 °" u opisu je istaknuto "najhladnije područje"

\*\*\* Samo za modele CB310 i CB380 (pogledajte nazivnu pločicu smještenu na strani ladice za voće i povrće)

\* Dostupno samo na određenom modelima

## RJEŠAVANJE PROBLEMA

Što učiniti ako...	Mogući razlozi	Rješenja
Upravljačka ploča je isključena, uređaj ne radi.	Moguće je da je došlo do problema s napajanjem uređaja.	Provjerite: <ul style="list-style-type: none"> <li>• je li došlo do nestanka struje;</li> <li>• je li utikač ispravno umetnut u utičnicu i je li dvopolni prekidač (ako je prisutan) u ispravnom položaju (tj. omogućuje li napajanje uređaja)</li> <li>• rade li uređaji za zaštitu električnog sustava u kući;</li> <li>• da kabel za napajanje nije oštećen.</li> </ul>
	Moguće je da je uređaj u načinu Uključeno/u stanju pripravnosti.	Uključite uređaj kratkim pritiskom na gumb " <b>Temp.</b> " (pogledajte funkciju Uključivanje/Stanje mirovanja).
Unutarnje svjetlo ne radi.	Svjetlo treba zamijeniti. Neispravnost tehničkog dijela.	Isključite uređaj iz napajanja i obratite se odjelu za tehničku podršku ako je želite zamijeniti.
Unutrašnje svjetlo treperi.	Uključen je alarm za vrata. Aktivira se ako vrata hladnjaka ostanu otvorena duže vrijeme.	Alarm isključite tako da zatvorite vrata hladnjaka. Nakon ponovnog otvaranja vratiju provjerite rad svjetla.
Temperatura unutar odjeljaka nije dovoljno niska.	Razlozi za to mogu biti različiti (pogledajte "Rješenja").	Provjerite: <ul style="list-style-type: none"> <li>• zatvaraju li se vrata ispravno;</li> <li>• da kućanski uređaj nije postavljen pored izvora topline;</li> <li>• je li postavljena odgovarajuća temperatura;</li> <li>• je li zapriječen protok zraka kroz otvore na dnu uređaja (pogledajte priručnik za postavljanje).</li> </ul>
Na dnu hladnjaka ima vode.	Blokiran je odvod za vodu koja nastaje odmrzavanjem.	Očistite ispusni otvor za odmrznutu vodu (pogledajte odjeljak "Održavanje i čišćenje").
Prevelika količina mraza u hladnjaku	Vrata zamrzivača ne zatvaraju se pravilno.	<ul style="list-style-type: none"> <li>• Provjerite sprječava li što pravilno zatvaranje vrata.</li> <li>• Odmrznite zamrzivač.</li> <li>• Provjerite je li uređaj ispravno postavljen.</li> </ul>
Prednji dio uređaja je vruć, i to u predjelu brtve mehanizma za zatvaranje i otvaranje vrata.	To nije kvar. To sprječava pojavu kondenzacije.	Nije potrebno tražiti rješenje.
Jedan ili više zelenih simbola neprekidno trepere i nije moguće promijeniti postavljenu temperaturu.	Alarm koji upozorava na neispravnost. Alarm ukazuje na kvar tehničke komponente.	Obratite se Odjelu za tehničku podršku.
Temperatura hladnjaka je preniska.	<ul style="list-style-type: none"> <li>• Postavljena temperatura je preniska.</li> <li>• Možda je u zamrzivač stavljena velika količina svježih namirnica.</li> </ul>	<ul style="list-style-type: none"> <li>• Pokušajte postaviti nešto višu temperaturu.</li> <li>• Ako su svježe namirnice stavljene u zamrzivač, pričekajte da se potpuno zamrznu.</li> <li>• Isključite ventilator (ako je uređaj opremljen) na način opisan u gore navedenom dijelu "VENTILATOR".</li> </ul>



**Sigurnosne upute, korisnički priručnik, obrazac proizvoda i podatke o potrošnji energije možete preuzeti tako da:**

- posjetite naše web-mjesto **docs.whirlpool.eu**
- upotrebom QR koda
- Možete i **kontaktirati naš postprodajni servis** (broj telefona potražite u knjižici jamstva). Kada se obraćate našem postprodajnom servisu navedite kodove navedene na identifikacijskoj pločici proizvoda.





DĚKUJEME, ŽE JSTE SI ZAKOUPILI VÝROBEK  
WHIRLPOOL

Přejete-li si získat plnou podporu, zaregistrujte svůj výrobek na [www.whirlpool.eu/register](http://www.whirlpool.eu/register)



Před použitím spotřebiče si pečlivě přečtěte Bezpečnostní pokyny.

## POPIS VÝROBKU

### PRVNÍ POUŽITÍ

Po provedení instalace vyčkejte alespoň dvě hodiny, než připojíte spotřebič ke zdroji napájení. Připojte spotřebič ke zdroji napájení. Spotřebič se automaticky spustí. Ideální teploty pro skladování potravin jsou nastaveny z výroby.

Po zapnutí spotřebiče musíte vyčkat 4–6 hodin, než dojde k dosažení správné skladovací teploty. Platí pro obvyklé naplnění. Podle instrukcí na obalu umístěte antibakteriální filtr proti zápachu do ventilátoru (je-li k dispozici). Pokud je slyšet signál, znamená to, že došlo k aktivaci zvukového alarmu pro teplotu: stiskněte tlačítko pro vypnutí zvukových alarmů.

### OVLÁDACÍ PANEL

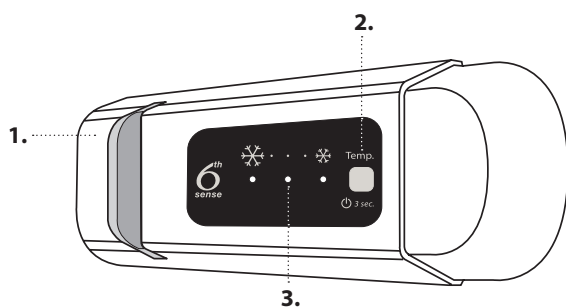

1. Osvětlení LED
2. On/Stand-by
3. Teplota v chladicím a mrazicím oddílu

#### 6<sup>th</sup> sense 6<sup>TH</sup> SENSE

Přístroj může automaticky rychle dosáhnout optimální vnitřní teploty pro uchování potravin.

#### ON/STAND-BY (ZAPNOUT / POHOTOVOSTNÍ REŽIM)

Pro vypnutí spotřebiče podržte tlačítko stisknuté po dobu 3 sekund. V pohotovostním režimu se osvětlení uvnitř chladničky nezapne. Opětovným krátkým stisknutím tlačítka spotřebič znovu aktivujete.

Poznámka: Tímto se spotřebič od elektrické sítě neodpojí.

#### TEPLOTA V CHLADICÍM A MRAZICÍM ODDÍLU

Tři LED indikátory ukazují nastavenou teplotu chladicího oddílu. Odlišnou teplotu spotřebiče lze nastavit pomocí tlačítka

Lze provést následující úpravy nastavení:

##### LED kontrolky svítí

##### Nastavení teploty

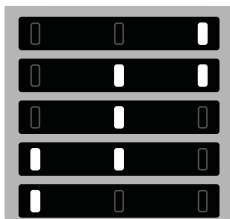

Vysoká (méně chladné)

Středně vysoká

Střední

Středně nízká

Nízká (chladnější)



#### VENTILÁTOR\*

Ventilátor můžete zapnout/vypnout stisknutím tlačítka na základně (jak je znázorněno na obrázku). Je-li okolní teplota vyšší než 27 °C nebo pokud se na skleněných policích objeví kapky vody, musí být ventilátor zapnutý, aby byly zajištěny odpovídající podmínky pro uchovávání potravin. Deaktivaci ventilátoru lze optimalizovat spotřebu energie.

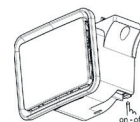

#### ZMRAZOVÁNÍ ČERSTVÝCH POTRAVIN

Čerstvé jídlo/potravin určené ke zmrazení umístěte do MRAZICÍ ZÓNY mrazicího oddílu a vyhněte se přímému kontaktu s již zmrazenými kusy. Za účelem optimalizace rychlosti zmrazování lze spodní přihrádku vyjmout a potraviny umístit přímo na dno mrazicího oddílu.

\* K dispozici pouze u vybraných modelů

## SYSTÉM PROTI TVORBĚ NÁMRAZY (STOP FROST\*)

Systém proti tvorbě námrazy (STOP FROST) usnadňuje proces rozmrazování mrazicího oddílu. Příslušenství proti tvorbě námrazy „STOP FROST“ je navrženo tak, aby zachytávalo část námrazy tvořící se v mrazicím oddílu a přitom bylo i snadno vyjímatelné a čistitelné, a tím umožňovalo zkrátit dobu potřebnou k rozmrazení vnitřní části mrazicího oddílu.

K odstranění námrazy na příslušenství STOP FROST postupujte podle níže znázorněných pokynů pro čištění.

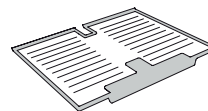

### POKYNY PRO ČIŠTĚNÍ PŘÍSLUŠENSTVÍ STOP FROST

1. Otevřete dvířka mrazicího oddílu a vyjměte horní přihrádku.

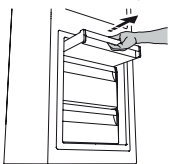

2. Uvolněte a vyjměte příslušenství pro odstraňování námrazy a dávejte přitom pozor, aby vám neupadlo na skleněnou polici nacházející se vespod.

Poznámka: Je-li příslušenství zaseknuté nebo se obtížně vytahuje, nepokoušejte se ho vyjmout, ale pokračujte v kompletním odmrazování mrazicího oddílu

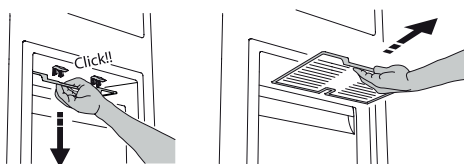

3. Zavřete dvířka mrazicího oddílu.
4. Námrazu na příslušenství odstraníte propláchnutím pod tekoucí vodou (nesmí být horká).



5. Příslušenství nechte okapat a plastové části osušte měkkým hadříkem.

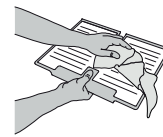

6. Příslušenství vložte zpět tak, že jeho zadní část položíte na výčnělky znázorněné na obrázku a poté zacvaknete rukojeť do výše umístěných spon.

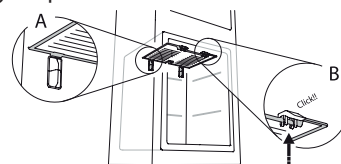

7. Vložte zpět horní zásuvku a uzavřete dvířka mrazicího oddílu.

Příslušenství STOP FROST je možné čistit také samostatně bez kompletního odmrazování mrazicího oddílu. Pravidelné čištění příslušenství STOP FROST pomáhá snižovat potřebu kompletního rozmrazování mrazicího oddílu.

Poznámka: Produktové specifikace, včetně objemu a energie, jsou vypočítávány bez příslušenství STOP FROST.

## JAK UCHOVÁVAT ČERSTVÉ POTRAVINY A NÁPOJE

### Vysvětlivky

-  **MÍRNÁ ZÓNA**  
Je určena pro skladování tropického ovoce, plechovek, nápojů, vajec, omáček, nakládané zeleniny, másla a marmelád
-  **CHLADNÁ ZÓNA**  
Je určena pro skladování sýrů, mléka, mléčných výrobků, lahůdek a jogurtů
-  **NEJCHLADNĚJŠÍ ČÁST**  
Je určena pro skladování studených nářezů, dezertů, masa a ryb
-  **ZÁSUVKA NA OVOCE A ZELENINU**
-  **ZÁSUVKY MRAZNIČKY**
-  **ZÁSUVKA MRAZICÍ ZÓNY**  
(nejchladnější zóna)  
Určena pro mrazení čerstvých/vařených potravin

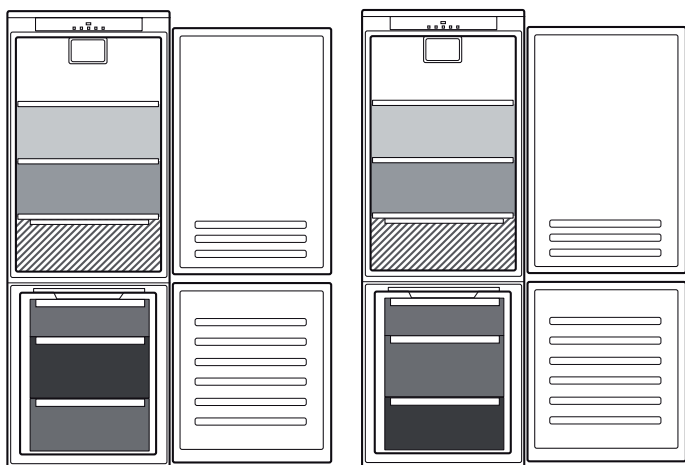

\*\*

\*\*\*

\*\* U modelů opatřených ODDÍLEM „0° ZONE“ je nejchladnější zónou zóna zvýrazněná v popisku

\*\*\* Pouze u modelů CB310 a CB380 (viz výkonový štítek umístěný na straně zásuvky na ovoce a zeleninu)

\* K dispozici pouze u vybraných modelů

## ODSTRAŇOVÁNÍ ZÁVAD

Co dělat, když...	Možné důvody	Řešení
Ovládací panel je vypnutý, spotřebič nefunguje.	Mohl se vyskytnout problém s napájením spotřebiče.	Zkontrolujte, zda: <ul style="list-style-type: none"> <li>• nedošlo k výpadku napájení;</li> <li>• je zástrčka správně zasunutá do elektrické zásuvky a dvoupólový vypínač (pokud je jím zásuvka vybavena) je ve správné poloze (tj. umožňuje napájení spotřebiče);</li> <li>• jsou zařízení pro ochranu elektrického systému domácnosti účinná;</li> <li>• není poškozen napájecí kabel.</li> </ul>
	Spotřebič může být v režimu On/Stand-by.	Zapněte spotřebič krátkým stisknutím tlačítka „Temp.“ (viz funkce „On/Stand-by“).
Vnitřní osvětlení nefunguje.	Může být třeba vyměnit žárovku. Závada technického komponentu.	Odpojte spotřebič od zdroje napájení a v případě potřeby jejich výměny se obraťte na službu technické pomoci.
Žárovka vnitřního osvětlení bliká.	Je aktivní poplach otevřených dvířek. Poplach se spustí, jsou-li delší dobu otevřena dvířka chladicího oddílu.	Zvukový signál poplachu deaktivujete zavřením dveří chladicího oddílu. Při opětovném otevření dveří zkontrolujte, zda osvětlení funguje.
Teplota uvnitř oddílů není dostatečně nízká.	Může mít různé příčiny (viz „Řešení“).	Zkontrolujte, zda: <ul style="list-style-type: none"> <li>• se dvířka dobře dovírají;</li> <li>• spotřebič nestojí v blízkosti zdroje tepla;</li> <li>• nastavená teplota je vyhovující;</li> <li>• zda nic nebrání cirkulaci vzduchu skrze větrací otvory ve spodní části spotřebiče (viz část věnovaná instalaci).</li> </ul>
Na dně chladicího oddílu je voda.	Odpadní kanálek na rozmrazenou vodu je ucpaný.	Čistěte odtok rozmrzlé vody (viz oddíl „Čištění a údržba“).
V mrazicím oddílu se vytváří nadměrné množství námrazy	Dveře mrazicího oddílu nejsou správně dovřeny.	<ul style="list-style-type: none"> <li>• Zkontrolujte, zda nic nebrání správnému dovření dvířek.</li> <li>• Odmrazte mrazicí oddíl.</li> <li>• Zkontrolujte, zda je spotřebič správně nainstalován.</li> </ul>
Přední okraj spotřebiče u dosedacího těsnění dvířek je horký.	Nejedná se o závadu. Zabraňuje to kondenzaci.	Není nutné žádné řešení.
Jeden nebo více zelených symbolů neustále problikávají a není možné změnit nastavení teploty.	Jedná se o poplach závady. Poplach signalizuje poruchu některé technické součásti.	Obraťte se na služby technické pomoci.
Teplota uvnitř chladicího oddílu je příliš nízká.	<ul style="list-style-type: none"> <li>• Nastavená teplota je příliš nízká.</li> <li>• V mrazicím oddílu je uloženo velké množství čerstvých potravin.</li> </ul>	<ul style="list-style-type: none"> <li>• Zkuste nastavit o něco vyšší teplotu.</li> <li>• Pokud jste do mrazicího oddílu vložili čerstvé potraviny, vyčkejte, dokud nebudou zcela zmrazeny.</li> <li>• Vypněte ventilátor (je-li ve výbavě) podle pokynů popsanych v odstavci „VENTILÁTOR“.</li> </ul>



**Bezpečnostní pokyny, návod k použití, štítek výrobku a energetické údaje si můžete stáhnout pomocí:**

- navštívením naší webové stránky [docs.whirlpool.eu](https://docs.whirlpool.eu),
- naskenování QR kódu
- Případně **kontaktujte náš poprodejní servis** (telefonní číslo najdete v záručním listě). Při kontaktování našeho poprodejního servisu prosím uveďte kódy na identifikačním štítku produktu.





**TÄNAME, ET OSTSITE WHIRLPOOLI TOOTE**  
Parema tugiteenuse saamiseks registreerige oma  
seade aadressil [www.whirlpool.eu/register](http://www.whirlpool.eu/register)



**Enne seadme kasutamist lugege hoolikalt läbi  
ohutusjuhend.**

## TOOTE KIRJELDUS

### ESMAKORDNE KASUTAMINE

Pärast paigaldamist oodake vähemalt kaks tundi, enne kui seadme toitevõrku ühendate. Ühendage seade elektrivõrku ja see alustab tööd. Ideaalne toiduainete hoiutemperatuur on tehases juba algsaadistatud.

Pärast seadme sisselülitamist peate ootama 4-6 tundi kuni keskmiselt täidetud seadme jaoks õige hoiustamistemperatuuri saavutamiseni. Kui antibakteriaalne lõhnastane filter on seadmega kaasas, asetage see filtri pakendil näidatud moel paigale. Kui kõlab helisignaal, tähendab see, et temperatuurialarm on aktiivne: Vajutage helialarmi väljalülitamiseks nuppu.

### JUHTPANEEL

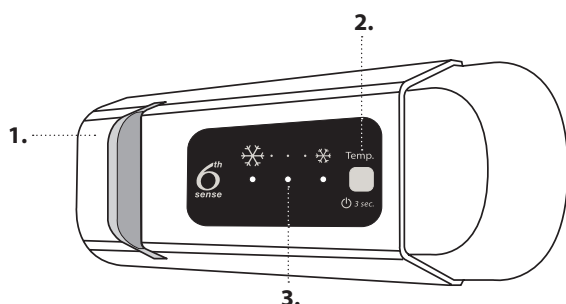

1. LED-lamp
2. On/Stand-by
3. Külmutus- ja külmikusektsiooni temperatuur

### 6<sup>th</sup> SENSE

Seade saavutab automaatselt kiiresti optimaalse sisemise säilitustemperatuuri.

### SISSELÜLITUS/OOTEREŽIIM

Vajutage nuppu 3 sekundit, et seade välja lülitada. Kui seade on ooterežiimil, siis külmikusektsiooni valgustus ei tööta. Seadme uuesti aktiveerimiseks vajutage lühidalt uuesti nupule.

Märkus. See ei lülita seadet vooluvõrgust välja.

### KÜLMUTUS- JA KÜLMIKUSEKTSIOONI TEMPERATUUR

Kolm LED-näidikut näitavad külmikusektsiooni valitud temperatuuri. Nupuga  on võimalik määrata ka teine temperatuur.

Võimalik on teha järgmisi reguleerimisi:

#### Põlev tuli

#### Määratud temperatuur

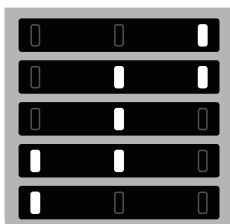

- Kõrge (vähem külm)
- Keskmiselt kõrge
- Keskmine
- Keskmiselt madal
- Madal (jahedam)



### VENTILAATOR\*

Võite alusel olevat nuppu vajutades lülitada ventilaatorit sisse/välja (nagu joonisel näidatud). Kui ümbritsev temperatuur on kõrgem kui 27 °C või kui klaasriiulitel on näha veepiisku, tuleb ventilaator kindlasti sisse lülitada, et tagada toidu korralik säilimine. Ventilaatori väljalülitamine võimaldab optimeerida energia tarbimist.

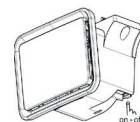

### VÄRSKE TOIDU KÜLMUTAMINE

Paigutage külmutatav värske toit külmutussektsiooni KÜLMUTUSALALE, vältides toidu vahetut kokkupuutumist juba külmutatud toiduga. Külmutuskiiruse optimeerimiseks võib alumise sahtli välja võtta ja asetada toidu otse sektsiooni põhja.

\* Saadaval ainult teatud mudelitel

## JÄÄ PEATAMISE SÜSTEEM

Jää peatamise süsteem hõlbustab sügavkülmikusektsiooni jääeemaldust.

JÄÄ PEATAMISE tarvik on mõeldud külmutussektsiooni tekkiva jää kogumiseks ning seda on lihtne eemaldada ja puhastada, vähendades sellega külmutussektsioonis tekkiva jää sulatamiseks kuluvat aega.

### JÄÄ PEATAMISE TARKIKU PUHASTAMINE

1. Avage külmutussektsiooni uks ja eemaldage ülemine sahtel.

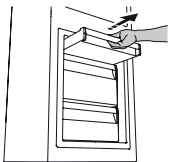

2. - Vabastage JÄÄ PEATAMISE tarvik ja võtke see välja, jälgides tähelepanelikult, et see all olevale klaasriiulile ei kukuks.

Märkus. kui tarvik on kinni jäänud või on raskesti eemaldatav, ärge proovige seda eemaldada vaid sulatage parem terve külmutussektsioon

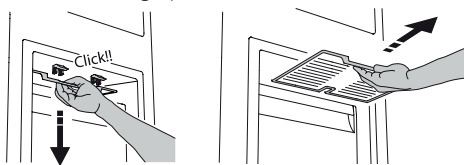

3. Sulgege külmutussektsiooni uks.
4. Eemaldage tarvikult uks loputades seda jooksva (mitte kuuma) veega all.



JÄÄ PEATAMISE tarvikult jää eemaldamiseks tegutsege vastavalt allnäidatud protseduurile.

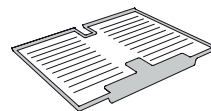

5. Laske tarvikul kuivaks tilkuda ja kuivatatakse plastosad kuiva lapiga.

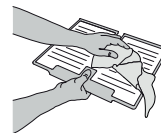

6. Pange tarvik tagasi, asetades tarviku tagaosa joonisel näidatud eenduvatele osadele ja kinnitades seejärel tarviku käepideme uuesti ülal olevate haakide külge.

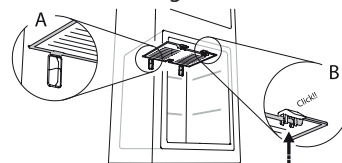

7. Pange ülemine sahtel tagasi oma kohale ja sulgege külmutussektsiooni uks.

JÄÄ PEATAMISE tarvikut on võimalik puhastada omaette ilma külmutussektsiooni täielikult sulatamata.

JÄÄ PEATAMISE tarviku regulaarne puhastamine aitab vähendada külmutussektsiooni täielikult sulatamise vajadust.

Märkus. toote tehnilised andmed, sh mahutavus ja energia, on arvestatud ilma JÄÄ PEATAMISE tarvikuta.

## TOIDU JA JOOKIDE SÄILITAMINE

### Kirjeldus

**MÕÕDUKAS TSOON**  
Soovitav troopiliste puuviljade, konserve, jookide, munade, kastmete, marineeritud köögivilja jne säilitamiseks

**JAHE TSOON**  
Soovitav juustu, piima, igapäevase toidu, delikatesside, jogurti säilitamiseks

**KÕIGE KÜLMEM TSOON**  
Soovitav lihalõikude, magustoitude, liha ja kala säilitamiseks

**PUU- JA KÖÖGIVILJA SAHTEL**

**SÜGAVKÜLMIKUSAHTLID**

**KÜLMUTUSSEKTSIOONI SAHTEL**  
(Max jahe tsoon)  
Soovitav kasutada värsket/valmistatud toidu külmutamiseks

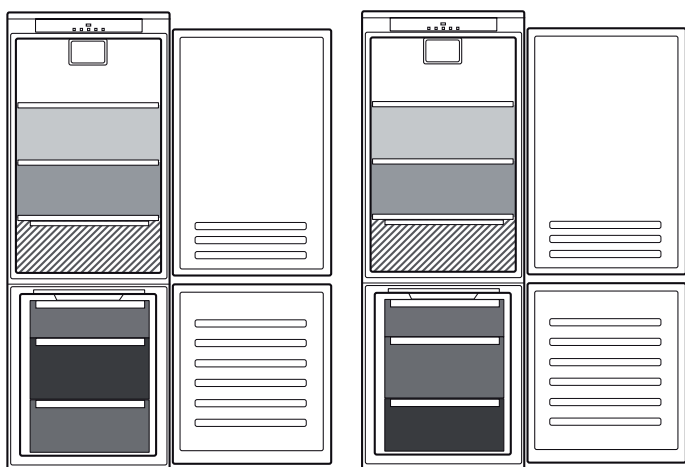

\*\*

\*\* Mudelitel, millel on "0 ° TSOONI" LAHTER, on „kõige külmem tsoon“ legendis esile tõstetud

\*\*\* Ainult mudelitel CB310 e CB380 (nimiväärtuse sildi leiata puu- ja juurviljasahkli küljelt)

\* Saadaval ainult teatud mudelitel

## TÖRGETE LAHENDAMINE

Mida teha, kui ...	Võimalikud põhjused	Lahendused
Juhtpaneel on välja lülitatud, seade ei tööta.	Võimalik, et probleem on seadme toites.  Seade võib olla Sees/ootel režiimis.	Kontrollige järgmist: <ul style="list-style-type: none"> <li>• kas ei ole voolukatkestust;</li> <li>• pistik on korralikult sisestatud pistikupesasse ja vooluvõrgu kahepooluseline lüliti (kui on olemas) on õiges asendis (st võimaldab seadme vooluvarustust);</li> <li>• kas majapidamise elektrisüsteemi kaitseseadmed on toimivad;</li> <li>• kas toitekaabel on terve.</li> </ul> Lülitage seade sisse, vajutades selleks lühidalt nuppu " <b>Temp.</b> " (vt funktsiooni Sisselülitis/ooterežiim).
Sisevalgusti ei tööta.	Lambipirn võib vajada väljavahetamist. Tehnilise komponendi rike.	Kui vajate asenduslampi, eemaldage seade vooluvõrgust ja võtke ühendust teenindusega.
Sisevalgustus vilgub.	Uksehäire töötab. Alarm lülitub sisse, kui külmikusektsiooni uks jääb pikemaks ajaks avatuks.	Alarmi lõpetamiseks sulgege külmiku uks. Ukse uuesti avamisel töötab valgustus tavapäraselt.
Sektsioonide temperatuur ei ole piisavalt madal.	Sellel võib olla mitu põhjust (vt jaotist Lahendused).	Kontrollige järgmist: <ul style="list-style-type: none"> <li>• kas ukseid sulguvad korralikult;</li> <li>• kas seade on ehk paigaldatud kuumusallika lähedale;</li> <li>• kas valitud temperatuur on piisav;</li> <li>• õhutsirkulatsioon läbi seadme põhjas asuvate avade ei ole takistatud (vt paigaldusjuhendit).</li> </ul>
Külmikusektsiooni põhjas on vett.	Sulamisvee äravooluava on ummistunud.	Puhastage sulamisvee äravool (vt osa "Puhastamine ja hooldamine").
Liigselt härmatist külmutussektsioonis	Külmutussektsiooni uks ei sulgu korralikult.	<ul style="list-style-type: none"> <li>• Kontrollige, kas miski takistab ukse korralikku sulgumist.</li> <li>• Sulatage külmutussektsioon.</li> <li>• Veenduge, et seade oleks õigesti paigaldatud.</li> </ul>
Seadme esiserv on ukse tihendi juurest kuum.	Tegemist ei ole defektiga. See hoiab ära kondensaadi tekkimise.	Mingit lahendust ei ole siin vaja.
Üks või mitu rohelist sümbolit vilguvad lakkamatult ja valitud temperatuuri ei ole võimalik muuta.	Tõrke häire. Alarm annab märku tehnilise komponendi rikkest.	Võtke ühendust tehnobiga.
Külmikusektsiooni temperatuur liiga külm.	<ul style="list-style-type: none"> <li>• Temperatuur on seatud liiga külmaks.</li> <li>• Külmutussektsiooni pandi just suurem hulk värsket toitu.</li> </ul>	<ul style="list-style-type: none"> <li>• Proovige seada temperatuur soojemaks.</li> <li>• Kui külmutussektsiooni on pandud värsket toitu, oodake, kuni see on lõpuni ära külmunud.</li> <li>• Lülitage ventilaator välja (kui see on olemas), järgides ülalolevas lõigus VENTILAATOR kirjeldatud toimingut.</li> </ul>



**Ohutus-, kasutusjuhendi, tootekirjelduse ja energiaandmed saab laadida alla järgmiselt:**

- Külastage meie veebilehte aadressil [docs.whirlpool.eu](https://docs.whirlpool.eu)
- QR-koodi kasutamine
- Teise võimalusena **võtke ühendust meie müügijärgse teeninduskeskusega** (vt telefoninumbrit garantiikirjas). Kui võtate ühendust müügijärgse teenindusega, siis teatage neile oma toote andmeplaadil olevad koodid.



**Rövid útmutató****KÖSZÖNJÜK, HOGY A WHIRLPOOL TERMÉKÉT VÁLASZTOTTA!**

Ahhoz, hogy átfogóbb támogatásban részesüljön, kérjük, regisztrálja termékét a [www.whirlpool.eu/register](http://www.whirlpool.eu/register) oldalon



**A készülék használata előtt olvassa el figyelmesen a biztonsági útmutatót!**

**A TERMÉK BEMUTATÁSA****ELSŐ HASZNÁLAT**

Az üzembe helyezést követően várjon legalább két órát, mielőtt a készüléket csatlakoztatná az elektromos hálózathoz. Miután a készüléket csatlakoztatta az elektromos hálózathoz, automatikusan működni kezd. Az ételek ideális tárolási hőmérséklete gyárilag előre be van állítva.

A készülék a bekapcsolás után 4-6 órával éri el a megfelelő tárolási hőmérsékletet szokásos mennyiségű élelmiszer tárolása esetén. Helyezze be a ventilátorba az antibakteriális szagtalanító szűrőt a csomagoláson látható utasítások szerint (ha van). Ha hangjelzés hallható, az azt jelenti, hogy bekapcsolt a hőmérséklet riasztás: nyomja meg a gombot a hangjelzés elnémításához.

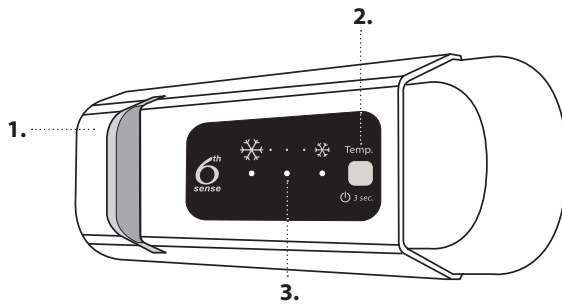
**KEZELŐPANEL**

1. LED-es világítás
2. Bekapcsolt/készenléti állapot
3. A fagyasztótér és a hűtőtér hőmérséklete

**6<sup>th</sup> SENSE**

A készülék képes gyorsan és automatikusan elérni az optimális belső tárolási hőmérsékletet.

**BEKAPCSOLT/KÉSZENLÉTI ÁLLAPOT**

A készülék kikapcsolásához tartsa lenyomva 3 másodpercig a gombot. Készenléti állapotban a hűtőtér világítása nem kapcsol be. Nyomja meg újra röviden a gombot az ismételt bekapcsoláshoz.

Megjegyzés: Ez a művelet nem választja le a készüléket az elektromos hálózatról.

**A FAGYASZTÓ- ÉS HŰTŐTÉR HŐMÉRSÉKLETE**

Három LED-jelzőlámpa mutatja a hűtőtérben beállított hőmérsékletet. Egy másik hőmérsékletet a készülékben a  gomb megnyomásával állíthat be.

A lehetséges beállítások a következők:

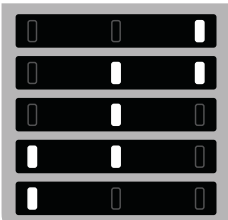
**Világító LED-ek Beállított hőmérséklet**

- Magas (melegebb)
- Közepesen magas
- Közepes
- Közepesen alacsony
- Alacsony (hidegebb)

**VENTILÁTOR\***

A ventilátor alján lévő gomb megnyomásával igény szerint be- és kikapcsolhatja a ventilátort (lásd az ábrán). Ha a környezeti hőmérséklet 27 °C fölé emelkedik, vagy az üvegpolicokon vízcseppek jelennek meg, a ventilátornak mindenképpen működnie kell, mert így garantálható az élelmiszerek eltarthatósága. A ventilátor kikapcsolásával az energiafogyasztás optimalizálható.

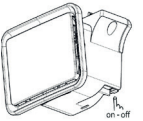
**FRISS ÉLELMISZEREK LEFAGYASZTÁSA**

A fagyasztásra váró friss élelmiszert úgy helyezze a fagyasztótérben lévő MÉLYHŰTÖTT ZÓNÁBA, hogy az lehetőség szerint ne érintkezzen a már lefagyasztott élelmiszerekkel. A gyorsabb lefagyasztás érdekében eltávolíthatja az alsó fiókot, és az élelmiszert közvetlenül a mélyhűtőtér aljára teheti.

\* Kizárólag adott típusok esetén

## JÉGTELENÍTŐ RENDSZER\*

A JÉGTELENÍTŐ RENDSZER megkönnyíti a fagyasztórekesz kiolvasztását.

A jégtelenítő tartozék összegyűjti a mélyhűtőtérben képződő jég egy részét. Könnyen eltávolítható és tisztítható, így csökkenti a fagyasztótér jégtelenítéséhez szükséges időt.

### A JÉGTELENÍTŐ TARTOZÉK TISZTÍTÁSA

1. Nyissa ki a mélyhűtőtér ajtaját, és távolítsa el a felső fiókot.

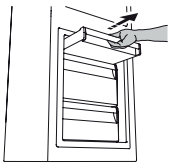

2. Lazítsa meg és távolítsa el a JÉGTELENÍTŐ tartozékot, közben ügyeljen arra, nehogy ráejtse az alatta lévő üvegpolcra.

Megjegyzés: ha a tartozék beszorult vagy más ok miatt nehéz eltávolítani, ne erőltesse az eltávolítást, hanem hajtsa végre a mélyhűtőtér teljes jégtelenítését

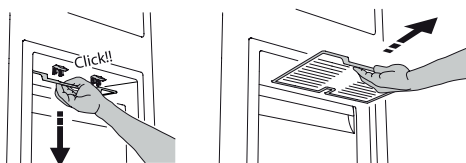

3. Csukja be a mélyhűtőtér ajtaját.
4. A tartozékot (nem forró) folyóvíz alá tartva jégtelenítse.



A JÉGTELENÍTŐ tartozékról az alábbi módon lehet eltávolítani a jeget.

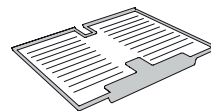

5. Csöpögtesse le a tartozékot, és szárítsa meg műanyag részeit egy puha ruhával.



6. Hátsó részét a kiszögellő támaszokra helyezve (lásd az ábrát) tegye vissza a tartozékot, majd rögzítse a tartozék fogantyúját a felette található kapcsokhoz.

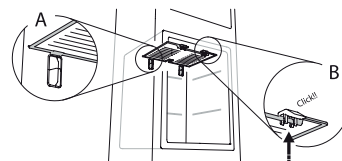

7. Helyezze vissza a felső fiókot, és csukja be a mélyhűtőtér ajtaját.

A JÉGTELENÍTŐ tartozék megtisztítható önmagában is, a mélyhűtőtér teljes jégtelenítése nélkül.

A JÉGTELENÍTŐ tartozék rendszeres tisztítása esetén ritkábban kell végrehajtani a mélyhűtőtér teljes jégtelenítését.

Megjegyzés: a termékjellemzők, többek között a térfogat és az energiafogyasztás, a JÉGTELENÍTŐ TARTOZÉK nélkül értendők.

## ÉLELMISZEREK ÉS ITALOK TÁROLÁSA

### Jelmagyarázat

	<b>MÉRSÉKELT HŐMÉRSÉKLETŰ ZÓNA</b> Déligyümölcs, konzervek, italok, tojás, szósz, savanyúság, vaj, lekvár tárolásához ajánlott
	<b>HIDEG ZÓNA</b> Sajt, tej, mindennapi élelmiszerek, csemegeárak, joghurt tárolásához ajánlott
	<b>LEGHIDEGEBB ZÓNA</b> Felvágottak, desszertek, hús és hal tárolásához ajánlott
	<b>ZÖLDSÉG-GYÜMÖLCS FIÓK</b>
	<b>FAGYASZTÓFIÓKOK</b>
	<b>MÉLYHŰTÖTT ZÓNA REKESZE</b> (Leghidegebb zóna) Friss/elkészített ételek fagyasztásához ajánlott

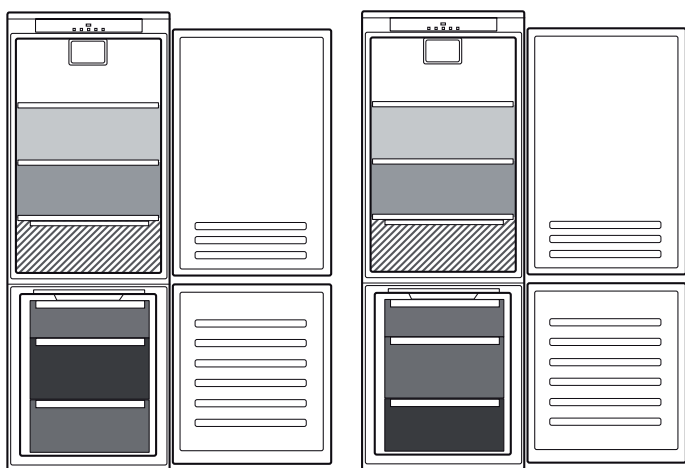

\*\* A 0 °C-OS ZÓNÁVAL rendelkező modellek esetében a „leghidegebb terület” a jelmagyarázatban jelzett

\*\*\* Csak a CB310 és CB380 modellek esetében (lásd az adattáblát a zöldség- és gyümölcsfiók oldalán)

\* Kizárólag adott típusok esetén

## HIBAELHÁRÍTÁS

Mi a teendő, ha...	Lehetséges okok	Megoldások
A kezelőlap nem világít, és a készülék nem működik.	Lehetséges, hogy a készülék elektromos tápellátásával van gond.	Ellenőrizze a következőket: <ul style="list-style-type: none"> <li>nincs-e áramkimaradás;</li> <li>a villásdugó jól be van-e dugva a hálózati aljzatba, és a kétpólusú hálózati megszakító (ha van) a helyes állásban van-e (tehát biztosítja-e a készülék tápellátását);</li> <li>működik-e a lakás elektromos hálózatának védelmi rendszere;</li> <li>nem hibásodott-e meg a hálózati kábel.</li> </ul>
	A készülék bekapcsolva/készenléti helyzetben lehet.	Nyomja meg röviden a „Temp.” (Hőmérséklet) gombot a készülék bekapcsolásához (lásd a Bekapcsolva/készenléti állapot funkciót).
A készülék belső világítása nem működik.	Lehetséges, hogy ki kell cserélni az izzót. Az egyik műszaki alkatrész meghibásodott.	Válassza le a készüléket az elektromos hálózatról. Ha csere szükséges, forduljon a műszaki ügyfélszolgálathoz.
A készülék belsejében lévő lámpa villog.	Az ajtó figyelmeztető jelzése aktív. Akkor kapcsol be, ha a hűtőtér ajtaja túl sokáig marad nyitva.	A hangjelzés kikapcsolásához zárja be a hűtőszekrény ajtaját. Nyissa ki ismét az ajtót, és ellenőrizze, hogy a világítás megfelelően működik-e.
A készülék belsejének hőmérséklete nem elég alacsony.	Ennek különböző okai lehetnek (lásd a „Megoldások” oszlopot).	Ellenőrizze a következőket: <ul style="list-style-type: none"> <li>megfelelően zárnak-e az ajtók;</li> <li>nincs hóforrás a készülék közelében;</li> <li>megfelelő-e a beállított hőmérséklet;</li> <li>nem akadályozza-e valami a levegő áramlását a készülék alján lévő szellőzőnyílásokon keresztül (lásd az üzembe helyezésről szóló bekezdést).</li> </ul>
A hűtőtér alján víz található.	A kiolvasztott víz elvezetése akadályozva van.	Tisztítsa meg a leolvasztott víz leeresztőnyílását (lásd a „Tisztítás és karbantartás” című részt).
Túl sok jég képződik a mélyhűtőtérben	A mélyhűtőtér ajtaja nem megfelelően zár.	<ul style="list-style-type: none"> <li>Ellenőrizze, hogy nem akadályozza-e valami az ajtó megfelelő záródását.</li> <li>Olvassza le a fagyasztóteret.</li> <li>Ellenőrizze, hogy a készülék megfelelően lett-e beüzemelve.</li> </ul>
A készülék elülső része az ajtótomításnál meleg.	Nem jelent meghibásodást. Ez a páralecsapódás megakadályozása miatt van.	Nincs szükség semmilyen megoldásra.
Egy vagy több zöld szimbólum folyamatosan villog, és nem lehet módosítani a beállított hőmérsékletet.	Meghibásodásra figyelmeztetés. Ez a jelzés az egyik műszaki alkatrész meghibásodására utal.	Forduljon a műszaki ügyfélszolgálathoz.
A hűtőtér hőmérséklete túl alacsony.	<ul style="list-style-type: none"> <li>A beállított hőmérséklet túl alacsony.</li> <li>Valószínűleg nagy mennyiségű friss élelmiszert tett a fagyasztóterbe.</li> </ul>	<ul style="list-style-type: none"> <li>Állítson be magasabb hőmérsékletet.</li> <li>Ha friss élelmiszereket tett a mélyhűtőtérbe, várjon, amíg a készülék teljesen lefagyasztja azokat.</li> <li>Kapcsolja ki a ventilátort (ha van) a „VENTILÁTOR” bekezdés utasításait követve.</li> </ul>



**A Biztonsági útmutatót, a Használati útmutatót, a termékspecifikációt és az energiafogyasztási adatokat letöltheti:**

- a [docs.whirlpool.eu](http://docs.whirlpool.eu) honlapról
- a QR-kód segítségével
- Vagy **vegye fel a kapcsolatot a vevőszolgálattal** (a telefonszámot lásd a garanciafüzetben). Amikor a vevőszolgálatot hívja, kérjük, hogy készítse elő a termék azonosító lemezén látható adatokat.



**PALDIES, KA IEGĀDĀJĀTIES WHIRLPOOL IZSTRĀDĀJUMU**Lai saņemtu pilnvērtīgu palīdzību, lūdzu, reģistrējiet savu ierīci vietnē [www.whirlpool.eu/register](http://www.whirlpool.eu/register)**Pirms ierīces lietošanas rūpīgi izlasiet Drošības norādījumus.****IZSTRĀDĀJUMA APRAKSTS****PIRMĀ LIETOŠANA**

Pēc ierīces uzstādīšanas nogaidiet vismaz divas stundas, pirms pievienojat ierīci strāvas padevei. Pievienojot ierīci elektrotīklam, tā sāk darboties automātiski. Pārtikas uzglabāšanas ideālā temperatūra ir iestatīta jau rūpnīcā.

Pēc ierīces ieslēgšanas pagaidiet 4–6 stundas, lai tiktu sasniegta normāli uzpildītai ierīcei nepieciešamā uzglabāšanas temperatūra. Novietojiet antibakteriālo aromāta novēršanas filtru (ja ir) ventilatorā, kā parādīts filtra iepakojumā. Ja atskan skaņas signāls, tas nozīmē, ka atskanējis temperatūras brīdinājuma signāls: nospiediet pogu, lai izslēgtu skaņas brīdinājuma signālus.

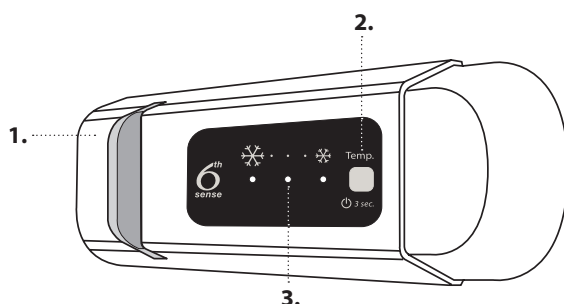
**VADĪBAS PANELIS**

1. LED apgaismojums
2. On/Stand-by (ieslēgts/gaidstāves režīms)
3. Saldētavas un ledusskapja nodalījuma temperatūra

**6<sup>th</sup> SENSE**

Šī ierīce automātiski spēj sasniegt optimālu iekšējo saglabāšanas temperatūru.

**ON/STAND-BY (IESLĒGTS/GAIDSTĀVES REŽĪMS)**

Nospiediet pogu uz 3 sekundēm, lai izslēgtu ierīci. Gaidstāves režīmā gaisma ledusskapja nodalījumā neiedegies. Lai atkārtoti aktivizētu ierīci, vēlreiz nospiediet pogu.

Piezīme. Tādējādi ierīce netiks atvienota no barošanas.

**SALDĒTAVAS UN LEDUSSKAPJA NODALĪJUMA TEMPERATŪRA**

Trīs gaismas diožu indikatori norāda ledusskapja nodalījumā iestatīto temperatūru.

Atšķirīgu temperatūru ir iespējams iestatīt ar  pogu.

Iespējamie regulējumi:

**LED indikatori ieslēdzas****Iestatiet temperatūru**

			Augsta (siltāka)
			Vidēji augsta
			Vidēja
			Vidēji zema
			Zema (aukstāka)

**VENTILATORS\***

Ventilatoru var ieslēgt/izslēgt, nospiežot pogu uz pamatnes (kā redzams attēlā). Ja vides temperatūra pārsniedz 27 °C, vai uz stikla plauktiem ir ūdens pilieni, ir svarīgi, lai ventilators būtu ieslēgts, jo tādējādi tiek nodrošināta pareiza pārtikas saglabāšana. Ventilatora deaktivizācija ļauj optimizēt ventilatora patēriņu.

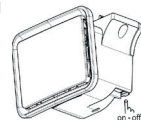
**SVAIGAS PĀRTIKAS SASALDĒŠANA**

Novietojiet svaigo saldējamo pārtiku saldētavas nodalījuma SALDĒŠANAS ZONĀ, izvairoties no tiešas saskares ar jau sasaldēto pārtiku. Lai optimizētu saldēšanas ātrumu, apakšējo atvilktni var izņemt un pārtiku var novietot tieši nodalījuma apakšā.

\* Tikai atsevišķiem modeļiem

## SARMAS APTURĒŠANAS SISTĒMA\*

SARMAS APTURĒŠANAS SISTĒMA atvieglo saldētavas nodalījuma atkausēšanas procedūru.

SARMAS APTURĒŠANAS piederums ir paredzēts saldētavas nodalījumā radušās sarmas daļējai savākšanai, un tas ir viegli noņemams un notīrāms, tādējādi samazinot laiku, kas nepieciešams saldētavas nodalījuma atkausēšanai.

### SARMAS APTURĒŠANAS PIEDERUMA TĪRĪŠANAS PROCEDŪRA

1. Atveriet saldētavas nodalījuma durtiņas un izņemiet augšējo atvilktni.

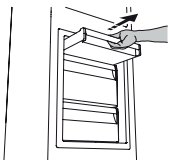

2. Atbrīvojiet SARMAS APTURĒŠANAS piederumu un izņemiet to, cenšoties to nenomest uz stikla plaukta, kas atrodas zem tā.

Piezīme. Ja piederums ir iesprūdis vai grūti izņemams, neturpiniet tā izņemšanu, bet pilnībā atkausējiet saldētavas nodalījumu

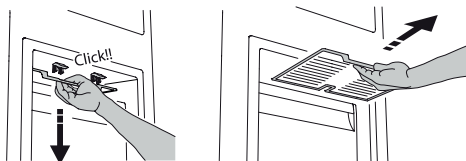

3. Aizveriet saldētavas nodalījuma durvis.
4. Noņemiet sarmu no piederuma, to noskalojot zem tekoša (ne karsta) ūdens.



Lai noņemtu sarmu no SARMAS APTURĒŠANAS piederuma, veiciet turpmāk tekstā norādīto tīrīšanas procedūru.

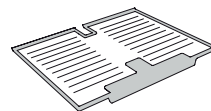

5. Ļaujiet piederumam notecēt un noslaukiet plastmasas daļas ar mīkstu drānu.

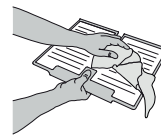

6. Ielieciet piederumu atpakal, aizmugurējo daļu novietojot uz attēlā redzamajiem izvīzījumiem, pēc tam piederuma rokturi nostipriniet pie augšējām skavām.

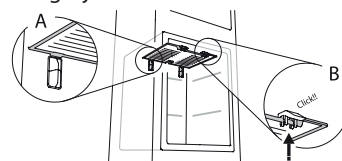

7. Ievietojiet augšējo atvilktni un aizveriet saldētavas nodalījuma durtiņas.

SARMAS APTURĒŠANAS piederumu var notīrīt atsevišķi, neveicot pilnīgu saldētavas nodalījuma atkausēšanu.

Regulāri tīrot SARMAS APTURĒŠANAS piederumu, var samazināt saldētavas pilnīgas atkausēšanas nepieciešamību.

Piezīme. Izstrādājuma specifikācijas, tostarp tilpums un enerģija, ir aprēķinātas bez SARMAS APTURĒŠANAS piederuma.

## KĀ UZGLABĀT PĀRTIKU UN DZĒRIENUS

### Apzīmējums

-  **MĒRENĀ ZONA**  
Paredzēta tropisko augļu, konservu, dzērienu, olu, mērču, marinētu produktu, sviesta, ievārījuma uzglabāšanai
-  **VĒSĀ ZONA**  
Paredzēta siera, piena un tā produktu, delikatešu, jogurta uzglabāšanai
-  **VĒSĀKĀ ZONA**  
Paredzēta gatavo gaļas produktu, desertu, gaļas un zivju uzglabāšanai
-  **AUGĻU UN DĀRZEŅU ATVILKTNE**
-  **SALDĒTAVAS ATVILKTNES**
-  **SALDĒŠANAS ZONAS ATVILKTNE**  
(Visvēsākā zona)  
Paredzēta, lai saldētu svaigu/pagatavotu pārtiku

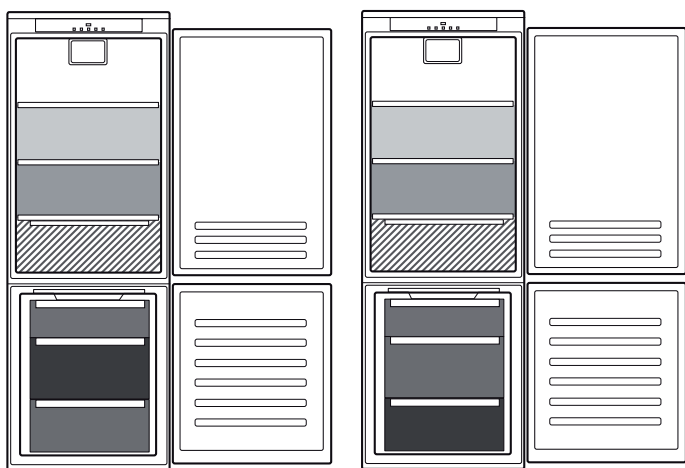

\*\* Modelļiem ar "0 ° ZONE" NODALĪJUMU "vēsākā zona" ir izcelta apzīmējuma

\*\*\* Tikai CB310 e CB380 modeļiem (atsaucoties uz Datu plāksnīti, kas atrodas Augļu un dārzeņu atvilktnes sānā)

\* Tikai atsevišķiem modeļiem

## PROBLĒMU RISINĀŠANA

Kā rīkoties, ja...	Iespējamie iemesli	Risinājumi
Vadības panelis ir izslēgts, ierīce nedarbojas.	Iespējama ierīces energopadeves problēma.	Pārbaudiet, vai: <ul style="list-style-type: none"> <li>nav energopadeves pārtraukuma;</li> <li>kontaktdakša ir pareizi pieslēgta kontaktligzdai, un elektrotīkla divpolu slēdzis (ja ir) ir pareizā pozīcijā (proti, ļauj piegādāt strāvas padevi uz ierīci);</li> <li>nedarbojas sadzīves elektrosistēmas aizsargierīces;</li> <li>strāvas kabelis nav bojāts.</li> </ul>
	Ierīce var būt On/stand by režīmā.	Izslēdziet ierīci, nospiežot <b>"Temp."</b> pogu (skatiet On/Stand-by (Izslēgšanas/gaidstāves) režīms).
Nedarbojas iekšējā gaisma.	Iespējams, jānomaina spuldzīte. Atsevišķas tehniskās vienības vai detaļas kļūda.	Ja nepieciešams veikt nomaiņu, atvienojiet ierīci no elektrotīkla sazinieties ar pilnvarotu tehniskās palīdzības dienestu.
Iekšējā gaisma mirgo.	Darbojas atvērtu durvju brīdinājuma signāls. Tā tiek aktivizēta, ja ledusskapja nodalījuma durvis paliek atvērtas ilgāku laiku.	Lai trauksmi apturētu, aizveriet ledusskapja durvis. Atkārtoti atverot durvis, pārbaudiet, vai gaisma darbojas.
Temperatūra nodalījumos nav pietiekami zema.	Tam var būt dažādi iemesli (skatiet sadaļu „Risinājumi”).	Pārbaudiet, vai: <ul style="list-style-type: none"> <li>durvis aizveras pareizi;</li> <li>ierīce nav uzstādīta blakus siltuma avotam;</li> <li>iestatītā temperatūra ir atbilstoša;</li> <li>gaisa cirkulācija pa ventilācijas atverēm ierīces apakšā nav nosprostota (skatiet nodaļu par uzstādīšanu).</li> </ul>
Ledusskapja nodalījuma apakšā ir ūdens.	Nosprostota atkausētā ūdens noteksisatēma.	Iztīriet atkausētā ūdens noteksisatēmu (skatīt sadaļu „Tīrīšana un apkope”).
Pārāk daudz sarmas saldētavas nodalījumā	Saldētavas nodalījuma durvis kārtīgi neaizveras.	<ul style="list-style-type: none"> <li>Pārlicinieties, vai nekas netraucē pareizi aizvērt durvis.</li> <li>Atkausējiet saldētavas nodalījumu.</li> <li>Pārlicinieties, vai ierīce ir pareizi uzstādīta.</li> </ul>
Ierīces priekšējā mala pie durvju izolācijas ir karsta.	Tas nav defekts. Tas novērš kondensāta veidošanos.	Risinājums nav nepieciešams.
Nepārtraukti mirgo viens vai vairāki zaļie simboli, nevar mainīt iestatīto temperatūru.	Darbības traucējumu trauksme. Brīdinājuma signāls norāda uz tehniska komponenta kļūmi.	Sazinieties ar tehniskās palīdzības dienestu.
Ledusskapja nodalījuma temperatūra ir pārāk zema.	<ul style="list-style-type: none"> <li>Pārāk zema iestatītā temperatūra.</li> <li>Saldētavas nodalījumā, iespējams, ievietots liels svaigas pārtikas daudzums.</li> </ul>	<ul style="list-style-type: none"> <li>Mēģiniet iestatīt augstāku temperatūru.</li> <li>Ja saldētavas nodalījumā ir ievietota svaiga pārtika, pagaidiet, līdz tā ir pilnīgi sasalusi.</li> <li>Izslēdziet ventilatoru (ja tāds ir pieejams), ņemot vērā aprakstu, kas minēts sadaļā “VENTILATORS”.</li> </ul>



**Drošības norādījumus, lietotāja rokasgrāmatu, izstrādājuma īpašo zīmi un energopatēriņa informāciju varat lejuplādēt:**

- Apmeklējot mūsu tīmekļa vietni **docs.whirlpool.eu**
- Izmantojot QR kodu
- Vai arī **sazinieties ar mūsu pēcpārdošanas apkopes dienestu** (telefona numurs norādīts garantijas grāmatīņā). Sazinoties ar mūsu pēcpārdošanas apkopes dienestu, lūdzu, nosauciet kodus, kas redzami izstrādājuma datu plāksnītē.



**DĖKOJAME, KAD ĮSIGIJOTE „WHIRLPOOL“ GAMINĮ**

Kad galėtumėte tinkamai pasinaudoti pagalba, užregistruokite savo gaminį svetainėje [www.whirlpool.eu/register](http://www.whirlpool.eu/register)



**Prieš naudodamiesi prietaisu atidžiai perskaitykite saugos instrukcijas.**

**GAMINIO APRAŠYMAS****NAUDOJIMAS PIRMĄ KARTĄ**

Įrengę prieš prijungdami prietaisą prie maitinimo palaukite bent dvi valandas. Prijunkite prietaisą prie elektros tinklo ir jis pradės veikti automatiškai. Tinkamiausios maisto laikymo temperatūros yra iš anksto nustatytos gamykloje.

Įjungę prietaisą, turite palaukti 4–6 valandas, kol bus pasiekta tinkama įprastai pripildyto prietaiso laikymo temperatūra. Antibakterinį nuo kvapų saugantį filtrą įdėkite į ventiliatorių, kaip parodyta ant filtro pakuotės (jei yra). Jei pasigirsta garsinis signalas, vadinasi, buvo pertrauktas temperatūros signalas: paspauskite mygtuką, kad išjungtumėte garsinį signalą.

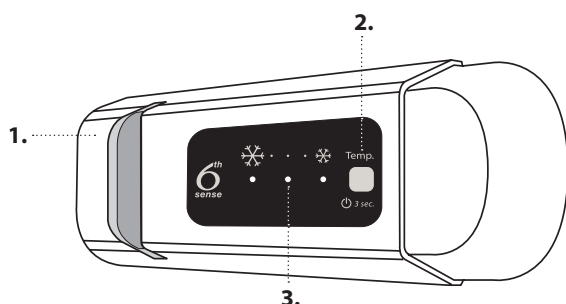
**VALDYMO SKYDELIS**

1. LED lemputė
2. On/Stand-by (Įjungimas / budėjimo režimas)
3. Šaldytuvo ir šaldiklio skyrių temperatūra

### 6<sup>th</sup> SENSE

Prietaisas gali automatiškai greitai pasiekti optimalią vidinę temperatūrą.

**ĮJUNGIMAS / BUDĖJIMO REŽIMAS**

Paspauskite ir palaikykite mygtuką 3 sekundes, kad išjungtumėte prietaisą. Veikiant budėjimo režimui šaldytuvo skyriuje lemputė neužsidega. Dar kartą spustelėkite mygtuką norėdami vėl suaktyvinti prietaisą.

Pastaba. Taip prietaisas neatjungiamas nuo elektros tinklo.

**ŠALDIKLIO IR ŠALDYTUVO SKYRIŲ TEMPERATŪRA**

Trys LED lemputės rodo nustatytą šaldytuvo kameroje temperatūrą.

Mygtuku galima nustatyti kitą prietaiso temperatūrą.

Galimi tokie koregavimai:

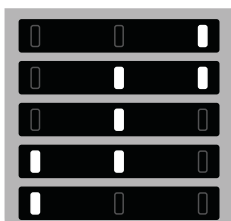
**LED lemputės dega****Temperatūros nustatymas**

Aukšta (ne taip šalta)

Vidutiniškai aukšta

Vidutiniška

Vidutiniškai žema

Žema (šalčiau)

**VENTILIATORIUS\***

Ventiliatorių įjungti ir išjungti galima paspaudžiant mygtuką prie pagrindo (kaip pavaizduota pav.). Jei aplinkos temperatūra viršija 27 °C arba jei ant stiklinių lentynėlių yra vandens lašų, būtina, kad ventiliatorius veiktų, kad maistas būtų tinkamai išsaugomas. Ventiliatoriaus išjungimas leidžia taupyti energiją.

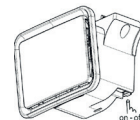
**ŠVIEŽIO MAISTO ŠALDYMAS**

Norimus užšaldyti šviežius produktus sudėkite į užšaldymo zoną šaldiklio skyriuje, tačiau nesilieskite prie jau užšaldytų produktų. Kad užšaldymas vyktų optimaliai sparčiai, apatinį stalčių galima ištraukti ir produktus sudėti tiesiai ant skyriaus apačios.

\* Tik tam tikruose modeliuose

## „STOP FROST“ SISTEMA\*

„STOP FROST“ SISTEMA palengvina šaldiklio skyriaus atitirpinimą. STOP FROST priedas skirtas surinkti šaldymo kameroje susidariusį ledą; priedą lengva išimti ir išvalyti, taigi sutrumpėja laikas, reikalingas šaldymo kamerai atitirpinti.

### „STOP FROST“ PRIEDO VALYMAS

1. Atidarykite šaldiklio skyriaus dureles ir išimkite viršutinį stalčių.

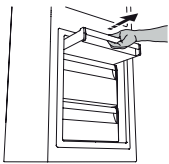

2. Atlaisvinkite ir išimkite „STOP FROST“ priedą; būkite atsargūs ir neišmeskite jo ant žemiau esančių stiklinių lentynėlių.

Pastaba. Jei priedas užstrigo ar jį sunku išimti, neišiminkite jo, o atitirpdykite visą šaldymo kamerą

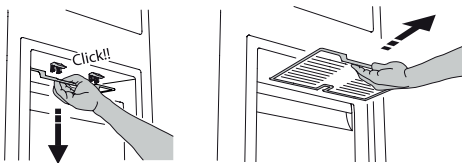

3. Uždarykite šaldiklio skyriaus dureles.
4. Ledą nuo priedo pašalinkite plaudami po tekančiu (bet ne karštu) vandeniu.



Norėdami nuimti ledą nuo STOP FROST priedo, vadovaukitės žemiau pavaizduota valymo procedūra.

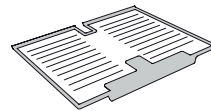

5. Leiskite padėklui išdžiūti, o plastines dalis nušluostykite minkšta šluoste.

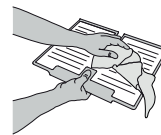

6. Vėl įstatykite priedą į išsikišimus galinėje dalyje, kaip pavaizduota paveikslėlyje, tada užfiksukite priedo rankenėlę prie viršuje esančių fikساتorių.

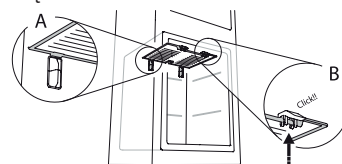

7. Vėl įstatykite viršutinį stalčių ir uždarykite šaldiklio skyriaus duris.





Galima išvalyti STOP FROST priedą vieną, tam nereikia visiškai atšaldyti šaldymo kameros.

Nuolat valant STOP FROST priedą, reikės rečiau atitirpdyti visą šaldymo kamerą.

Pastaba. Gaminio specifikacijos, įskaitant talpą ir energijos suvartojimą, apskaičiuotos be STOP FROST priedo.

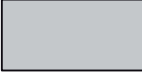
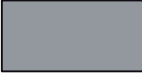
## KAIP LAIKYTI MAISTO PRODUKTUS IR GĖRIMUS

### Legenda

-  **VIDUTINĖS TEMPERATŪROS ZONA**  
Rekomenduojama tropiniams vaisiams, skardinėms, gėrimams, kiaušiniams, padažams, konservuotiems produktams, sviestui ir uogienei laikyti
-  **VĖSI ZONA**  
Rekomenduojama sūriui, pienui, pieno produktams, delikatesams, jogurtui laikyti
-  **ŽEMIAUSIOS TEMPERATŪROS ZONA**  
Rekomenduojama mėsos gaminiams, desertams, mėsai ir žuviai laikyti
-  **VAISIŲ IR DARŽOVIŲ STALČIUS**
-  **ŠALDIKLIO STALČIAI**
-  **ŠALDYMO ZONOS STALČIUS**  
(Vėsiusia zona)  
Rekomenduojama šviežiams / paruoštiems maisto produktams šaldyti

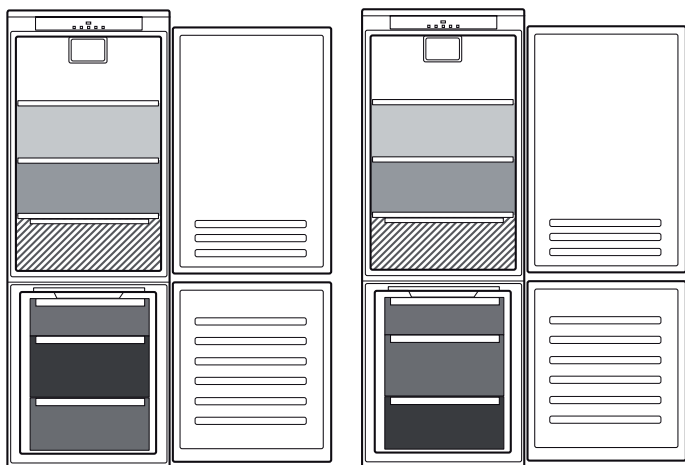

\*\* Modeliuose su 0° ZONOS skyriumi šalčiausia vieta yra pažymėta legendoje

\*\*\* Tik CB310 e CB380 modeliuose (žr. duomenų plokštelę vaisių ir daržovių stalčiui šone)

\* Tik tam tikruose modeliuose

## GEDIMŲ ŠALINIMAS

Ką daryti, jei...	Galimos priežastys	Sprendimai
Valdymo pultelis yra išjungtas, prietaisas neveikia.	Gali būti problemų dėl elektros tiekimo.	Patikrinkite, ar: <ul style="list-style-type: none"> <li>• nenutrūko elektros tiekimas;</li> <li>• kištukas yra tinkamai įkištas į maitinimo lizdą ir dvipolis jungiklis (jei yra) yra tinkamoje padėtyje (t. y. prietaisas gali būti įjungtas);</li> <li>• tinkamai nustatyti buitinių prietaisų elektros sistemos saugikliai;</li> <li>• nesugadintas maitinimo laidas.</li> </ul>
	Prietaisas gali būti įjungtas arba veikti budėjimo režimu.	Prietaisą įjunkite trumpai spustelėdami mygtuką „Temp.“ (žr. įjungimo / budėjimo režimo funkciją).
Nedega lemputė viduje.	Gali tekti pakeisti lemputę. Techninio komponento triktis.	Atjunkite prietaisą nuo maitinimo šaltinio ir kreipkitės jei reikia pakeisti lemputę, kreipkitės į techninės priežiūros centrą.
Vidinė lemputė mirksi.	Veikia durių įspėjimo signalas. Įsijungia, jei šaldytuvo kameros durelės lieka atidarytos ilgesnį laiko tarpą.	Norėdami išjungti signalą uždarykite šaldytuvo dureles. Vėl atidarykite dureles ir patikrinkite, kaip veikia lemputė.
Nepakankamai žema temperatūra kameroje.	Priežastys gali būti įvairios (žr. skyrių „Sprendimai“).	Patikrinkite, ar: <ul style="list-style-type: none"> <li>• durelės tinkamai uždarytos;</li> <li>• prietaisas nėra pastatytas arti šilumos šaltinio;</li> <li>• nustatyta tinkama temperatūra;</li> <li>• neblokuojama oro cirkuliacija per vėdinimo angas prietaiso apačioje (žr. montavimo skyrių).</li> </ul>
Šaldytuvo kameros apačioje yra vandens.	Užsikimšo atitirpdymo vandens išleidimo žarna.	Iššluostykite atitirpdymo metu išleistą vandenį (žr. skyrių „Valymas ir priežiūra“).
Šaldiklio kameroje per daug šerkšno	Šaldiklio kameros durelės neužsidaro tinkamai.	<ul style="list-style-type: none"> <li>• Patikrinkite, ar niekas netrukdo tinkamai uždaryti dureles.</li> <li>• Atitirpdykite šaldiklio skyrių.</li> <li>• Įsitikinkite, kad prietaisas įrengtas tinkamai.</li> </ul>
Prietaiso priekinis kraštas ties uždarymo tarpine yra karštas.	Tai nėra defektas. Tai neleidžia susidaryti kondensatui.	Jokių veiksmų atlikti nereikia.
Nuolat mirksi vienas arba daugiau žalių simbolių ir neįmanoma pakeisti nustatytos temperatūros.	Veikimo triktis signalas. Įspėjimo signalas rodo, kad įvyko techninio komponento triktis.	Kreipkitės į techninės priežiūros tarnybą.
Per žema šaldytuvo kameros temperatūra.	<ul style="list-style-type: none"> <li>• Nustatyta per žema temperatūra.</li> <li>• Į šaldiklio skyrių galėjo būti įdėta didelė partija šviežių (neužšaldytų) produktų.</li> </ul>	<ul style="list-style-type: none"> <li>• Pabandykite nustatyti aukštesnę temperatūrą.</li> <li>• Jei į šaldiklio kamerą buvo įdėta šviežių produktų, palaukite, kol jie visiškai sušals.</li> <li>• Vadovaudamiesi skyriuje VENTILIATORIUS pateikiamais nurodymais išjunkite ventilatorių (jei toks yra).</li> </ul>



**Saugos instrukcijas, naudotojo vadovą, gaminio duomenų lapą ir energijos sąnaudų duomenis galite atsisiųsti:**

- Apsilankę svetainėje adresu [docs.whirlpool.eu](https://docs.whirlpool.eu)
- Naudodami QR kodą
- Arba **kreipdamiesi į techninės priežiūros centrą** (žr. telefono numerius garantijos lankstinuke). Kreipiantis į techninės priežiūros centrą būtina pateikti gaminio duomenų plokštelėje nurodytus kodus.



**DZIĘKUJEMY ZA ZAKUP PRODUKTU WHIRLPOOL**

W celu uzyskania kompleksowej pomocy prosimy zarejestrować urządzenie na stronie [www.whirlpool.eu/register](http://www.whirlpool.eu/register)



**Przed użyciem urządzenia należy uważnie przeczytać instrukcję bezpieczeństwa.**

**OPIS PRODUKTU****PIERWSZE UŻYCIĘ**

Po instalacji pozostawić urządzenie w bezruchu na co najmniej dwie godziny przed podłączeniem go do sieci. Po podłączeniu do źródła zasilania urządzenie zaczyna działać automatycznie. Optymalne temperatury przechowywania żywności są ustalone fabrycznie.

Po włączeniu urządzenia należy poczekać 4-6 godzin, aż zostanie osiągnięta prawidłowa temperatura przechowywania normalnie wypełnionego urządzenia. Antybakteryjny filtr przeciwzapachowy należy umieścić w wentylatorze, jak pokazano na opakowaniu filtra (jeżeli w wyposażeniu). Jeśli urządzenie wyda sygnał dźwiękowy, oznacza to, że włączył się alarm temperaturowy. Aby wyłączyć alarmy dźwiękowe, należy nacisnąć przycisk.

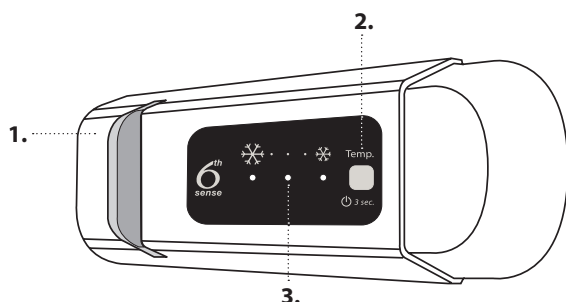
**PANEL STEROWANIA**

1. Oświetlenie LED
2. Przycisk Wł. / Tryb czuwania
3. Temperatura komory chłodziarki i zamrażarki

**6<sup>th</sup> SENSE**

Urządzenie jest zdolne do szybkiego automatycznego osiągnięcia optymalnej wewnętrznej temperatury przechowywania.

**PRZYCISK WŁ. / TRYB CZUWANIA**

Aby wyłączyć urządzenie, należy nacisnąć i przytrzymać przez 3 sekundy przycisk. Kiedy urządzenie pracuje w trybie czuwania, światło chłodziarki nie zapala się. Aby włączyć urządzenie, należy krótko nacisnąć ten przycisk ponownie.

Uwaga: nie powoduje to odłączenia urządzenia od zasilania.

**TEMPERATURA KOMORY CHŁODZIARKI I ZAMRAŻARKI**

Ustawioną temperaturę komory chłodziarki sygnalizują trzy kontrolki LED.

Można ustawić inną temperaturę urządzenia za pomocą przycisku .

Możliwe są następujące regulacje:

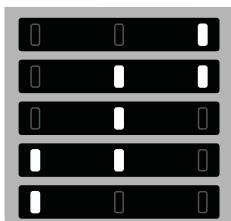
**Świecące diody****Ustawienie temperatury**

Wysoka (mniej chłodna)

Średnia-wysoka

Średnia

Średnia-niska

Niska (chłodniejsza)

**WENTYLATOR\***

Można włączyć i wyłączyć wentylator, naciskając przycisk na podstawie (jak pokazano na rysunku). Jeśli temperatura otoczenia przekracza 27°C lub jeśli na szklanych półkach występują krople wody, w celu zapewnienia poprawnego przechowywania żywności należy włączyć wentylator. Wyłączenie wentylatora pozwala ograniczyć zużycie energii.

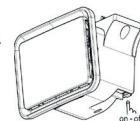
**MROŻENIE ŚWIEŻEJ ŻYWNOŚCI**

Umieścić świeże produkty spożywcze przeznaczone do zamrożenia w STREFIE ZAMRAŻANIA w komorze zamrażarki, nie dopuszczając do ich bezpośredniej styczności z już zamrożoną żywnością. Aby zoptymalizować prędkość zamrażania, należy usunąć dolną szufladę i umieścić żywność bezpośrednio na dnie komory.

\* Dostępne tylko w wybranych modelach

## SYSTEM STOP FROST\*

SYSTEM STOP FROST ułatwia rozmrażanie komory zamrażarki. Wyposażenie STOP FROST służy do zbierania szronu powstałego w komorze zamrażarki, jego łatwego usuwania oraz czyszczenia, co znacznie skraca czas niezbędny do rozmrażania wnętrza komory zamrażarki.

### PROCEDURA CZYSZCZENIA TACKI STOP FROST

1. Otworzyć drzwi komory zamrażarki i wyjąć górną szufladę.

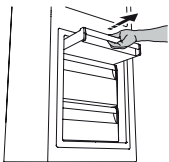

2. Odczepić tackę STOP FROST i zdemontować ją, uważając by nie upuścić jej na szklaną półkę poniżej.

Uwaga: jeżeli tacka jest zakleszczona lub trudno ją wyjąć, nie podejmować dalszych prób wyjęcia, ale kontynuować całkowite rozmrażanie komory zamrażarki

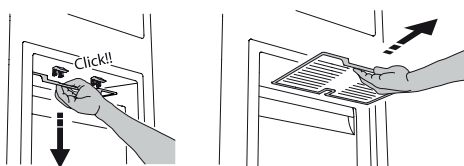

3. Zamknąć drzwi komory zamrażarki.
4. Usunąć szron z tacki, przepłukując ją pod bieżącą (nie gorącą) wodą.



Aby usunąć szron z tacki STOP FROST, należy postępować zgodnie z procedurą czyszczenia przedstawioną poniżej.

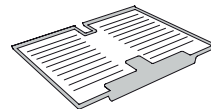

5. Zaczekać, aż tacka przeschnie i wytrzeć plastikowe części miękką szmatką.

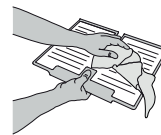

6. Włożyć tackę z powrotem, umieszczając tylną część w zagłębieniach pokazanych na rysunku, a następnie przymocować uchwyt w zapięciach powyżej.

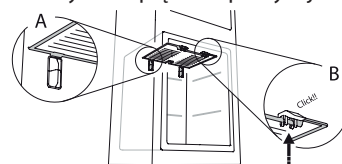

7. Włożyć z powrotem górną szufladę i zamknąć drzwi komory zamrażarki.





Możliwe jest czyszczenie jedynie tacki STOP FROST bez konieczności całkowitego rozmrażania komory zamrażarki.

Regularne czyszczenie tacki STOP FROST pomaga zminimalizować konieczność całkowitego rozmrażania komory zamrażarki.

Uwaga: dane techniczne produktu, w tym pojemność i zużycie energii, są obliczone bez tacki STOP FROST.

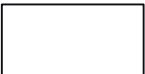
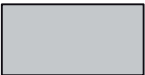
## PRZECHOWYWANIE ŻYWNOSCI I NAPOJÓW

### Legenda

-  **STREFA UMIARKOWANEJ TEMPERATURY**  
Zalecana do przechowywania owoców tropikalnych, puszek, napojów, jajek, sosów, marynat, masła, dżemu
-  **STREFA NISKIEJ TEMPERATURY**  
Zalecana do przechowywania serów, mleka, wyrobów mleczarskich, produktów delikatesowych, jogurtów
-  **STREFA NAJNIŻSZEJ TEMPERATURY**  
Zalecana do przechowywania wędlin i deserów, mięsa oraz ryb
-  **SZUFLADA NA WARZYWA I OWOCE**
-  **SZUFLADY ZAMRAŻARKI**
-  **SZUFLADA STREFY ZAMRAŻANIA**  
(Strefa najniższej temperatury)  
Zalecana do zamrażania świeżej żywności/ ugotowanych potraw

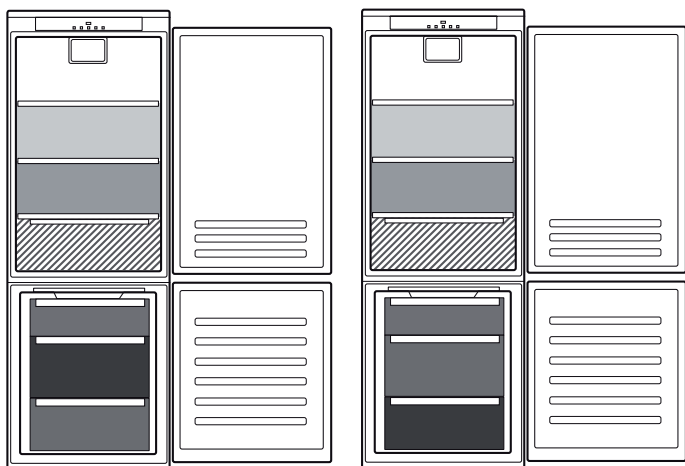

\*\*

\*\* Strefa najniższej temperatury w modelach z KOMORĄ „STREFY 0°” została oznaczona w legendzie

\*\*\* Jedynie w modelach CB310 i CB380 (patrz tabliczka znamionowa umieszczona z boku szuflady na warzywa i owoce)

\* Dostępne tylko w wybranych modelach

## ROZWIĄZYWANIE PROBLEMÓW

Co zrobić, gdy...	Możliwe przyczyny	Rozwiązania
Panel sterowania jest wyłączony, urządzenie nie działa.	Być może wystąpił problem z zasilaniem elektrycznym urządzenia.	Sprawdzić: <ul style="list-style-type: none"> <li>• Czy nie wystąpiła przerwa w dostawie prądu;</li> <li>• Czy wtyczka została poprawnie wciśnięta w gniazdo, a przełącznik dwubiegunowy sieci (jeśli gniazdo jest w niego wyposażone) jest we właściwym położeniu (umożliwia zasilanie urządzenia);</li> <li>• Czy urządzenia ochronne domowej instalacji elektrycznej są sprawne;</li> <li>• Czy kabel zasilania nie został uszkodzony.</li> </ul>
	Urządzenie może być w trybie wł./czuwania.	Włączyć urządzenie, naciskając krótko przycisk <b>"Temp"</b> (patrz funkcja Wł./Tryb czuwania).
Nie działa oświetlenie wewnętrzne.	Możliwa jest konieczność wymiany żarówek. Usterka elementu technicznego.	W razie konieczności wymiany należy skontaktować się z serwisem technicznym i odłączyć urządzenie od źródła zasilania.
Lampka oświetlenia wewnętrznego miga.	Alarm otwartych drzwi aktywny. Włącza się, gdy drzwi komory chłodziarki pozostają otwarte przez dłuższy czas.	Aby wyłączyć alarm, należy zamknąć drzwi chłodziarki. Po ponownym otwarciu drzwi sprawdzić działanie lampki.
Temperatura wewnątrz komór nie jest dostatecznie niska.	Przyczyn może być wiele (patrz „Rozwiązania”).	Sprawdzić: <ul style="list-style-type: none"> <li>• Czy drzwi prawidłowo się zamykają;</li> <li>• Czy urządzenie nie zostało umieszczone przy źródle ciepła;</li> <li>• Czy ustawiona temperatura jest odpowiednia;</li> <li>• - obieg powietrza przez kratki wentylacyjne u dołu urządzenia nie jest zablokowany (patrz rozdział dotyczący montażu).</li> </ul>
Na dnie komory chłodziarki zbiera się woda.	Spust wody z odszraniania jest zatkany.	Oczyścić spust skroplin (patrz rozdział „Konserwacja i czyszczenie urządzenia”).
Nadmierna ilość szronu w komorze zamrażarki	Drzwi komory zamrażarki nie zostały poprawnie zamknięte.	<ul style="list-style-type: none"> <li>• Sprawdzić, czy żaden przedmiot nie utrudnia prawidłowego zamknięcia drzwi.</li> <li>• Rozmrozić komorę zamrażarki.</li> <li>• Upewnić się, że urządzenie zostało poprawnie zamontowane.</li> </ul>
Krawędź przednia urządzenia w pobliżu uszczelki drzwiowej jest gorąca.	Nie jest to usterka. Jest to celowy efekt mający na celu zapobieżenie powstawaniu skroplin.	Nie wymaga rozwiązania.
Co najmniej jeden zielony symbol miga w sposób ciągły i nie można zmienić ustawienia temperatury.	Alarm nieprawidłowego działania. Alarm sygnalizuje nieprawidłowe działanie podzespołu technicznego.	Skontaktować się z serwisem wsparcia technicznego.
Temperatura komory chłodziarki jest za niska.	<ul style="list-style-type: none"> <li>• Ustawiono zbyt niską temperaturę.</li> <li>• W komorze zamrażarki mogła zostać umieszczona duża ilość świeżej żywności.</li> </ul>	<ul style="list-style-type: none"> <li>• Spróbować ustawić niższą temperaturę.</li> <li>• Jeśli w komorze zamrażarki umieszczono świeżą żywność, należy odczekać, aż zostanie ona w pełni zamrożona.</li> <li>• Wyłączyć wentylator (jeśli jest w wyposażeniu), zgodnie z procedurą opisaną w części „WENTYLATOR”.</li> </ul>



Instrukcje bezpieczeństwa, instrukcję obsługi, karta produktu oraz parametry poboru energii można pobrać:

- Odwiedzając naszą stronę [docs.whirlpool.eu](https://docs.whirlpool.eu)
- Używając kodu QR
- Można również **skontaktować się z serwisem wsparcia technicznego** (Patrz numer telefonu na karcie gwarancyjnej). Kontaktując się z serwisem, należy podać kody z tabliczki znamionowej urządzenia.



**VĂ MULȚUMIM CĂ AȚI ACHIZIȚIONAT UN PRODUS****WHIRLPOOL**

Pentru a beneficia de servicii complete de asistență, vă rugăm să vă înregistrați produsul pe [www.whirlpool.eu/register](http://www.whirlpool.eu/register)



**Înainte de a utiliza aparatul, citiți cu atenție instrucțiunile de siguranță.**

## DESCRIEREA PRODUSULUI

### PRIMA UTILIZARE

După instalare, așteptați cel puțin două ore înainte de a conecta aparatul la rețeaua electrică. Conectați aparatul la rețeaua de alimentare cu energie electrică; acesta începe să funcționeze automat. Temperaturile ideale de depozitare a alimentelor sunt presetate din fabrică.

După ce puneți aparatul în funcțiune, trebuie să așteptați 4-6 ore până când se atinge temperatura adecvată de păstrare a alimentelor pentru un aparat încărcat normal. Dacă aparatul este prevăzut cu filtru antibacterian și anti-miros, amplasați-l în ventilator, așa cum se indică pe ambalajul filtrului. Dacă este emis un semnal sonor, înseamnă că alarma de temperatură a intervenit: apăsați pe buton pentru a opri alarmele sonore.

### PANOUL DE COMANDĂ

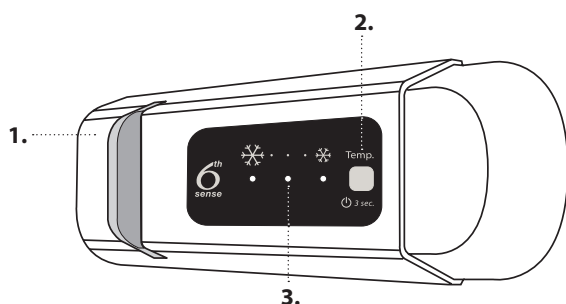

1. Bec cu LED
2. On / Stand-by
3. Temperatura compartimentului congelator și a compartimentului frigider

### 6<sup>th</sup> SENSE

Aparatul poate atinge rapid și automat temperatura interioară optimă de conservare.

### PORNIRE/STANDBY

Apăsați timp de 3 secunde pe buton pentru a opri aparatul. În modul Standby, lumina din compartimentul frigider nu se aprinde. Apăsați din nou scurt butonul pentru a reactiva aparatul.

Notă: acest lucru nu deconectează aparatul de la rețeaua de alimentare.

### TEMPERATURA COMPARTIMENTULUI CONGELATOR ȘI A COMPARTIMENTULUI FRIGIDER

Cele trei indicatoare cu LED indică temperatura setată în compartimentul frigider.

Puteți seta o altă temperatură a aparatului cu ajutorul butonului

Sunt posibile următoarele reglaje:

#### LED-uri aprinse

#### Temperatură setată

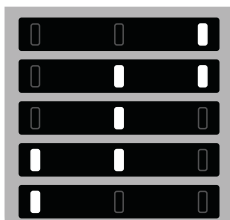

Ridică (mai puțin rece)

Medie-ridică

Medie

Medie-scăzut

Scăzut (mai rece)



### VENTILATOR\*

Puteți porni/opri ventilatorul apăsând pe butonul de pe bază (după cum este indicat în figură). Dacă temperatura ambiantă depășește 27°C sau dacă sunt picături de apă pe rafturile din sticlă, este esențial ca ventilatorul să fie pornit pentru a asigura păstrarea corectă a alimentelor. Dezactivarea ventilatorului permite optimizarea consumului de energie.

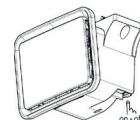

### CONGELAREA ALIMENTELOR PROASPETE

Așezați alimentele proaspete, care urmează să fie congelate, în ZONA DE CONGELARE din compartimentul congelator, evitând contactul direct cu alimentele deja congelate. Pentru a optimiza viteza de congelare, sertarul inferior poate fi scos și alimentele pot fi așezate direct în partea de jos a compartimentului.

\* Disponibil numai la anumite modele

## SISTEMUL STOP FROST\*

SISTEMUL STOP FROST facilitează procedura de dezghețare a compartimentului congelator. Accesoriul STOP FROST este conceput pentru a colecta o parte din gheața care se formează în compartimentul congelator. Acesta este ușor de scos și curățat, reducând astfel timpul necesar pentru decongelarea interiorului compartimentului congelator.

### PROCEDURA DE CURĂȚARE A ACCESORIULUI STOP FROST

1. Deschideți ușa compartimentului congelator și scoateți sertarul superior.

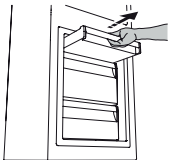

2. Detașați accesoriul STOP FROST și scoateți-l, având grijă să nu îl scăpați pe raftul din sticlă de dedesubt.

Notă: dacă accesoriul este blocat sau este greu de scos, nu încercați să-l mai scoateți, ci continuați să decongeleți complet compartimentul congelator

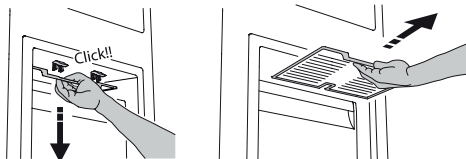

3. Închideți ușa compartimentului congelator.
4. Îndepărtați gheața de pe accesoriu clătindu-l sub apa de la robinet (apa nu trebuie să fie fierbinte).

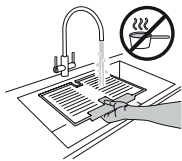

Pentru a îndepărta gheața de pe accesoriul STOP FROST, urmați procedura de curățare descrisă mai jos.

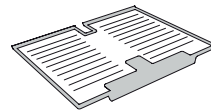

5. Lăsați apa să se scurgă de pe accesoriu până când acesta se usucă și ștergeți părțile din plastic cu o cârpă moale.

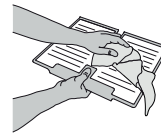

6. Reintroduceți accesoriul așezând partea din spate a acestuia pe protuberanțele indicate în figură, apoi fixați mânerul acestuia pe clemele de deasupra.

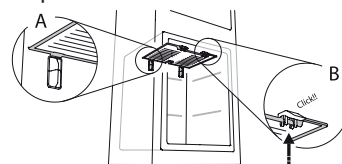

7. Introduceți sertarul superior la loc și închideți ușa compartimentului congelator.

Puteți să curățați accesoriul STOP FROST și fără să dezghețați complet compartimentul congelator. Curățarea regulată a accesoriului STOP FROST reduce necesitatea de a dezgheța complet compartimentul congelator.

Notă: specificațiile produsului, inclusiv volumul și energia, sunt calculate fără accesoriul STOP FROST.

## DEPOZITAREA ALIMENTELOR ȘI A BĂUTURILOR

### Legendă

	<b>ZONA TEMPERATĂ</b> Recomandată pentru depozitarea fructelor tropicale, conservelor, băuturilor, ouălor, sosurilor, murăturilor, untului, gemurilor
	<b>ZONA RECE</b> Recomandată pentru depozitarea brânzei, laptelui, alimentelor de consum zilnic, delicatelor, iaurtului
	<b>ZONA CEA MAI RECE</b> Recomandată pentru depozitarea mezelurilor, deserturilor, cărnii și peștelui
	<b>SERTAR PENTRU FRUCTE ȘI LEGUME</b>
	<b>SERTARELE CONGELATORULUI</b>
	<b>SERTAR ZONĂ CONGELARE</b> (Zonă de răcire maximă) Recomandat pentru congelarea alimentelor proaspete/gătite

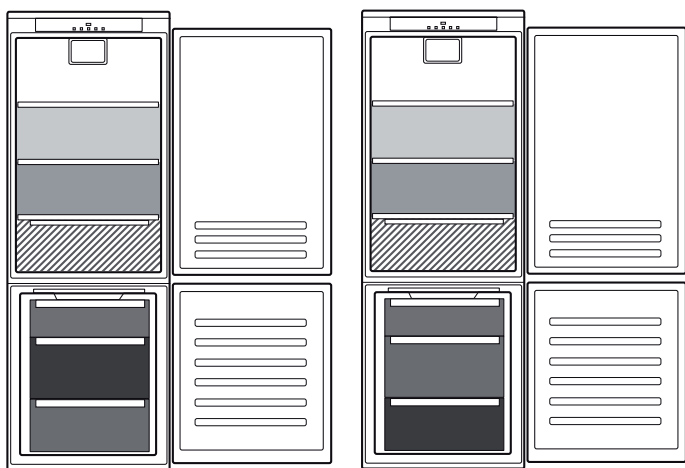

\*\*

\*\*\*

\*\* Pentru modelele dotate cu un COMPARTIMENT „0 ° ZONE”, „zona cea mai rece” este evidențiată în legendă

\*\*\* Numai pentru modelele CB310 e CB380 (consultați plăcuța cu date tehnice din partea laterală a sertarului pentru fructe și legume)

\* Disponibil numai la anumite modele

## DEPANAREA

Ce trebuie să faceți dacă...	Motive posibile	Soluții
Panoul de comandă este oprit, aparatul nu funcționează.	Este posibil să existe o problemă la sursa de alimentare a aparatului.	Efectuați următoarele verificări: <ul style="list-style-type: none"> <li>alimentarea cu energie nu este întreruptă;</li> <li>ștecherul este introdus corect în priză și întrerupătorul bipolar de la rețea (dacă intră în dotare) este în poziția corectă (adică permite alimentarea aparatului);</li> <li>dispozitivele de protecție a sistemelor electrocasnice sunt eficiente;</li> <li>cablul de alimentare nu este deteriorat.</li> </ul>
	Este posibil ca aparatul să fie în modul Pornit/standby.	Porniți aparatul apăsând scurt butonul „Temp.” (consultați funcția Pornire/Standby).
Becul din interior nu funcționează.	Ar putea fi necesară înlocuirea becului. O componentă tehnică s-a defectat.	Deconectați aparatul de la sursa de alimentare și contactați Serviciul de Asistență Tehnică dacă aveți nevoie de un bec de schimb.
Becul de iluminat din interior clipește.	Alarma pentru ușa este activă. Aceasta se activează când ușa compartimentului frigider rămâne deschisă o perioadă lungă de timp.	Pentru a opri alarma, închideți ușa frigiderului. La redeschiderea ușii, verificați dacă becul funcționează.
Temperatura din interiorul compartimentelor nu este suficient de scăzută.	Pot exista diverse cauze (a se vedea „Soluții”).	Efectuați următoarele verificări: <ul style="list-style-type: none"> <li>ușile se închid corect;</li> <li>aparatul nu este instalat în apropierea unei surse de căldură;</li> <li>temperatura setată este adecvată;</li> <li>circulația aerului prin orificiile de aerisire din partea inferioară a aparatului nu este obstrucționată (consultați secțiunea Instalarea).</li> </ul>
Există apă în partea inferioară a compartimentului frigider.	Scurgerea apei de dezghețare este blocată.	Curățați orificiul de scurgere a apei rezultate din dezghețare (consultați capitolul „Întreținerea și curățarea aparatului”).
Cantitate prea mare de gheață în compartimentul congelator	Ușa compartimentului congelator nu se închide corect.	<ul style="list-style-type: none"> <li>Verificați să nu existe niciun obiect care împiedică închiderea corectă a ușii.</li> <li>Decongelați compartimentul congelator.</li> <li>Asigurați-vă că aparatul a fost instalat corect.</li> </ul>
Marginea din față a aparatului, la garnitura de protecție a ușii, este fierbinte.	Aceasta nu este o defecțiune. Acest lucru împiedică formarea condensului.	Nu este necesară nicio soluție.
Unul sau mai multe simboluri verzi clipesc continuu și nu se poate modifica temperatura setată.	Alarmă de defecțiune. Alarma indică o defecțiune la o componentă tehnică.	Contactați Serviciul de asistență tehnică.
Temperatura compartimentului frigider este prea scăzută.	<ul style="list-style-type: none"> <li>Temperatura setată este prea scăzută.</li> <li>O cantitate mare de alimente proaspete a fost așezată în compartimentul congelator.</li> </ul>	<ul style="list-style-type: none"> <li>Încercați să setați o temperatură mai puțin scăzută.</li> <li>Dacă au fost așezate alimente proaspete în compartimentul congelator, așteptați până când acestea sunt congelate complet.</li> <li>Opriți ventilatorul (dacă intră în dotare), urmând procedura descrisă în paragraful „VENTILATORUL”.</li> </ul>



Puteți descărca instrucțiunile privind siguranța, manualul de utilizare, fișa tehnică a produsului și datele energetice:

- Vizitând site-ul nostru web [docs.whirlpool.eu](https://docs.whirlpool.eu)
- Utilizând codul QR
- Ca alternativă, **contactați serviciul nostru de asistență tehnică post-vânzare** (consultați numărul de telefon din certificatul de garanție). Când contactați serviciul nostru de asistență tehnică post-vânzare, vă rugăm să precizați codurile specificate pe plăcuța cu date de identificare a produsului dumneavoastră.



**HVALA VAM ŠTO STE KUPILI WHIRLPOOL PROIZVOD**

Kako biste dobili kompletniju podršku, registrujte svoj uređaj na [www.whirlpool.eu/register](http://www.whirlpool.eu/register)



**Pažljivo pročitajte bezbednosna uputstva pre upotrebe uređaja.**

**OPIS PROIZVODA****PRVA UPOTREBA**

Sačekajte bar dva sata nakon postavljanja uređaja, pre nego što povežete uređaj sa napajanjem. Nakon priključenja uređaja na električnu mrežu, automatski započinje sa radom. Idealne temperature za čuvanje hrane su unapred podešene u fabrici.

Nakon što uključite uređaj, morate da sačekate 4-6 sati kako bi se postigla odgovarajuća temperatura za odlaganje za normalno napunjen uređaj. Postavite antibakterijski filter protiv neprijatnih mirisa u ventilator kao što je prikazano na pakovanju filtera (ako postoji). Ako se začuje zvučni signal, to znači da se oglasio alarm za temperaturu: pritisnite dugme da biste isključili zvučne alarme.

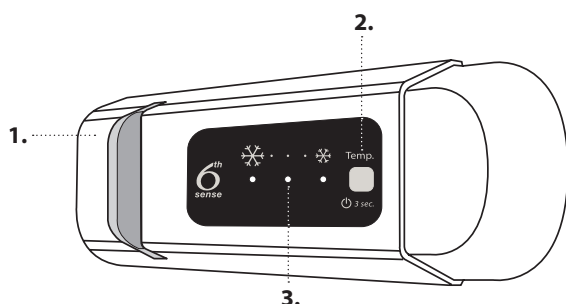
**KONTROLNA TABLA**

1. LED svetlo
2. Uključeno/režim pripravnosti
3. Temperatura frižidera i odeljka zamrzivača

**6<sup>th</sup> sense**

Uređaj automatski može brzo da dostigne optimalnu unutrašnju temperaturu za čuvanje.

**ON/STAND-BY**

Pritisnite dugme na 3 sekunde da biste isključili aparat. U režimu pripravnosti, svetlo u odeljku frižidera se ne uključuje. Opet nakratko pritisnite dugme da biste ponovo aktivirali aparat.

Napomena: time nećete isključiti aparat iz električne mreže.

**TEMPERATURA ODELJKA ZAMRZIVAČA I FRIŽIDERA**

Tri LED indikatora prikazuju podešenu temperaturu za odeljak frižidera. Moguće je podesiti drugu temperaturu uređaja pomoću  dugmeta.

Moguća su sledeća podešavanja:

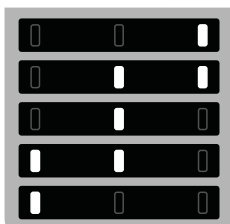
**LED diode****Podešavanje temperature**

- Visoka (manje hladno)
- Srednje visoka
- Srednja
- Srednje niska
- Niska (hladnije)

**VENTILATOR\***

Ventilator možete da uključite/isključite pritiskom dugmeta na dnu (kako je prikazano na slici). Ako sobna temperatura pređe 27 °C ili ako se pojave kapi vode na staklenim policama, ventilator treba uključiti kako bi se obezbedili odgovarajući uslovi za čuvanje hrane. Deaktivacijom ventilatora može da se optimizuje potrošnja energije.

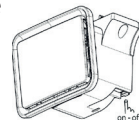
**ZAMRZAVANJE SVEŽE HRANE**

Stavite svežu hranu koju treba zamrznuti u ZONU ZAMRZAVANJA u odeljku zamrzivača, izbegavajući direktan kontakt sa već zamrznutom hranom. Radi optimizacije brzine zamrzavanja, donja fioka se može ukloniti i hrana se može postaviti direktno na dno odeljka.

\* Dostupno samo na određenim modelima

## SISTEM STOP FROST\*

SISTEM STOP FROST olakšava proces odmrzavanja odeljka zamrzivača. STOP FROST dodatak je dizajniran da prikuplja deo leda koji se formira u odeljku zamrzivača i lako se vadi i čisti, pa se tako smanjuje vreme potrebno za odmrzavanje odeljka zamrzivača.

Da biste uklonili led iz dodatka STOP FROST, pratite proceduru za čišćenje opisanu u nastavku.

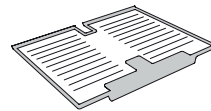

### PROCEDURA ZA ČIŠĆENJE DODATKA STOP FROST

1. Otvorite vrata odeljka zamrzivača i uklonite gornju fioku.

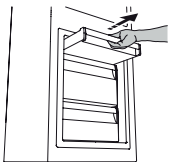

2. Odvojite dodatak STOP FROST i uklonite ga, vodeći računa da ga ne isпустite na staklenu policu ispod.

Napomena: ako je dodatak zaglavljen ili se teško uklanja, ne pokušavajte da ga uklonite, već nastavite sa potpunim odleđivanjem odeljka zamrzivača

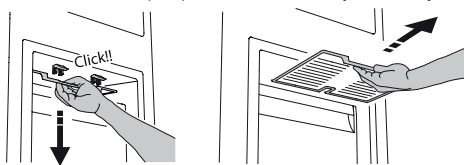

3. Zatvorite vrata odeljka zamrzivača.
4. Uklonite led sa dodatka tako što ćete ga isprati pod tekućom (ne vrućom) vodom.



5. Ostavite da se dodatak sam osuši, a plastične delove osušite mekanom krpom.



6. Ponovo umetnite dodatak postavljanjem zadnjeg dela na isturene delove prikazane na slici, a zatim ponovo pričvrstite ručicu dodatka za hvataljke koje se nalaze iznad.

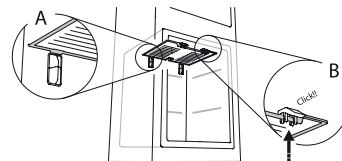

7. Ponovo umetnite gornju fioku i zatvorite vrata odeljka zamrzivača.

Dodatak STOP FROST možete da očistite odvojeno bez potpunog odleđivanja odeljka zamrzivača.

Redovnim čišćenjem dodatka STOP FROST doprinosite smanjivanju potrebe za potpunim odleđivanjem odeljka zamrzivača.

Napomena: Specifikacije proizvoda, što obuhvata zapreminu i energiju, izračunavaju se bez dodatka STOP FROST.

## KAKO DA SKLADIŠTITE HRANU I NAPITKE

### Legenda

	<b>UMERENA ZONA</b> Preporučuje se za čuvanje tropskog voća, konzervi, pića, jaja, soseva, kiselih krastavaca, putera, džema
	<b>ZONA ZA HLAĐENJE</b> Predlaže se za skladištenje sira, mleka, obroka, delikatesa, jogurta
	<b>NAJHLADNIJA ZONA</b> Preporučuje se za čuvanje mesnih prerađevina, poslastica, mesa i ribe
	<b>FIOKA ZA VOĆE I POVRĆE</b>
	<b>FIOKE ZAMRZIVAČA</b>
	<b>FIOKA ZONE ZA ZAMRZAVANJE</b> (Maks. hladna zona) Preporučuje se za zamrzavanje sveže/kuvane hrane

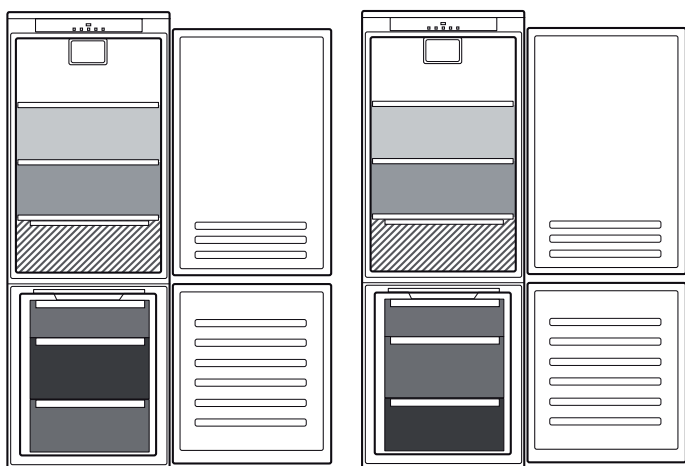

\*\*

\*\*\*

\*\* Kod modela sa ODELJKOM „0 ° ZONA“, „najhladnija zona“ je istaknuta u legendi

\*\*\* Samo za modele CB310 e CB380 (pogledajte natpisnu pločicu koja se nalazi na bočnoj strani fioke za voće i povrće)

\* Dostupno samo na određenim modelima

## OTKLANJANJE PROBLEMA

Šta ako...	Mogući razlozi	Rešenja
Kontrolna tabla je isključena i uređaj ne radi.	Možda postoji problem sa napajanjem uređaja.	Proverite: <ul style="list-style-type: none"> <li>• da li je struja isključena;</li> <li>• da li je utikač ispravno priključen u utičnicu za struju i da li je dvopolni prekidač za struju (ako postoji) u ispravnom položaju (tj. omogućava napajanje aparata);</li> <li>• da li su uređaji za zaštitu kućnog električnog sistema ispravni;</li> <li>• da li je kabl za napajanje oštećen.</li> </ul>
	Aparat može da bude uključen/u režimu mirovanja.	Uređaj uključite kratkim pritiskom na dugme „Temp.” (vidite funkciju On/Stand-by (uključeno/stanje pripravnosti)).
Unutrašnja lampica ne radi.	Može biti potrebno menjanje sijalice. Neispravnost tehničke komponente.	Isključite uređaj sa napajanja i obratite se službi za tehničku podršku ukoliko želite izvršite zamenu.
Unutrašnja lampica treperi.	Alarm za vrata je uključen. Aktivira se kada vrata odeljka frižidera duže vreme ostanu otvorena.	Da biste zaustavili alarm, zatvorite vrata frižidera. Kada budete ponovo otvarali vrata, proverite da li lampica radi.
Temperatura u odeljcima nije dovoljno niska.	Moguće je više uzroka (pogledajte „Rešenja”).	Proverite: <ul style="list-style-type: none"> <li>• da li se vrata pravilno zatvaraju;</li> <li>• da li je uređaj postavljen u blizini izvora toplote;</li> <li>• da li je podešena odgovarajuća temperatura;</li> <li>• da li je cirkulacija vazduha kroz otvore na dnu uređaja sprečena (vidite odeljak za instalaciju).</li> </ul>
U dnu odeljka frižidera se pojavila voda.	Odvod za vodu od otopljenog leda je blokiran.	Očistite odvod za vodu od otopljenog leda (pogledajte odeljak „Čišćenje i održavanje”).
Prekomerna količina leda u odeljku zamrzivača	Vrata odeljka zamrzivača se ne zatvaraju pravilno.	<ul style="list-style-type: none"> <li>• Proverite da li postoji nešto što onemogućava zatvaranje vrata.</li> <li>• Odledite zamrzivač.</li> <li>• Proverite da li je uređaj ispravno montiran.</li> </ul>
Prednja ivica aparata kod zaptivača vrata je topla.	To nije kvar. Time se sprečava stvaranje kondenzacije.	Rešenje nije potrebno.
Jedan ili više simbola neprekidno trepere, a osim toga podešena temperatura ne može da se promeni.	Alarm koji ukazuje na kvar. Alarm ukazuje na kvar tehničke komponente.	Kontaktirajte službu tehničke podrške.
Temperatura u frižideru je preniska.	<ul style="list-style-type: none"> <li>• Podešena temperatura je preniska.</li> <li>• Možda je u zamrzivač stavljena velika količina sveže hrane.</li> </ul>	<ul style="list-style-type: none"> <li>• Pokušajte da podesite nižu temperaturu.</li> <li>• Ako je sveža hrana postavljena u odeljak zamrzivača, sačekajte da se potpuno zamrzne.</li> <li>• Isključite ventilator (ako postoji) sledeći proceduru opisanu o odeljku „VENTILATOR”.</li> </ul>



**Bezbednosna uputstva, korisničko uputstvo, dokumentaciju proizvoda i podatke o potrošnji energije možete preuzeti:**

- sa našeg veb sajta [docs.whirlpool.eu](https://docs.whirlpool.eu)
- ili pomoću QR koda
- Takođe, možete **kontaktirati naš postprodajni servis** (broj se nalazi u garantnoj knjižici). Prilikom kontaktiranja našeg postprodajnog servisa, navedite šifru koja se nalazi na pločici za identifikaciju proizvoda.



**ĎAKUJEME, ŽE STE SI KÚPILI VÝROBOK WHIRLPOOL**

Aby sme vám mohli lepšie poskytovať pomoc, zaregistrujte, prosím, svoj spotrebič na [www.whirlpool.eu/register](http://www.whirlpool.eu/register)



**Prv než spotrebič začnete používať, pozorne si prečítajte Bezpečnostné pokyny.**

**OPIS VÝROBKU****PRVÉ POUŽITIE**

Po inštalácii počkajte aspoň dve hodiny, až potom pripojte spotrebič do elektrickej siete. Spotrebič pripojte k zdroju elektrickej energie, automaticky začne pracovať. Ideálne skladovacie teploty pre potraviny sú prednastavené pri výrobe.

Po zapnutí spotrebiča musíte počkať 4 až 6 hodín, než sa dosiahne správna skladovacia teplota pre normálne naplnený spotrebič. Antibakteriálny protizápachový filter umiestnite do vetráka podľa ukážky pribalenej k filtru (ak je priložený). Ak sa ozve zvukový signál, znamená to, že sa spustil teplotný alarm: stlačením tlačidla zvukové alarmy vypnete.

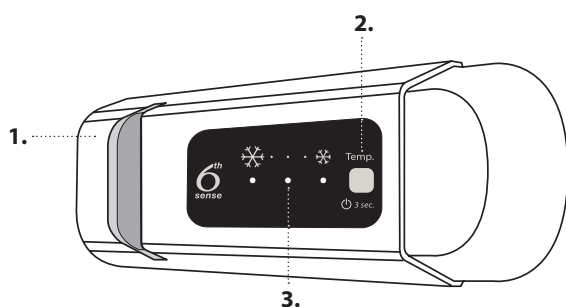
**OVLÁDACÍ PANEL**

1. Svetlo LED
2. Zapnuté/Pohotovostný režim
3. Teplota chladničky a mraziaceho priestoru

**6<sup>th</sup> SENSE**

Spotrebič je automaticky schopný rýchlo dosiahnuť optimálnu internú teplotu na uchovanie potravín.

**ZAP./POHOTOVOSTNÝ REŽIM**

Spotrebič vypnete stlačením tlačidla na 3 sekundy. V pohotovostnom režime sa svetlo v chladiacom priestore nerozsvieti. Krátkym opakovaným stlačením tlačidla znovu aktivujete spotrebič.

Poznámka: Týmto krokom sa spotrebič neodpojí od napájacieho zdroja.

**TEPLOTA CHLADIACEHO A MRAZIACEHO PRIESTORU**

Tri indikátory LED signalizujú teplotu nastavenú pre priečinok chladničky.

Pomocou tlačidla je možné nastaviť rôzne teploty spotrebiča.

Uskutočniť je možné nasledujúce nastavenia:

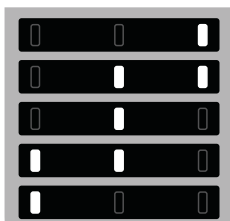
**Kontrolky LED svietia****Nastavte teplotu**

High (vysoká – menej chladná)

Medium-high (stredne vysoká)

Medium (stredná)

Medium-low (stredne nízka)

Nižšia (chladnejšia)

**VENTILÁTOR\***

Ventilátor môžete zapnúť/vypnúť stlačením tlačidla na základni (podľa znázornenia na obrázku). Ak teplota prostredia prekročí 27 °C alebo sa na sklenených policiach vyzrážajú kvapôčky vody, je mimoriadne dôležité, aby bol ventilátor zapnutý v záujme uchovania potravín v náležitom stave. Deaktivácia ventilátora umožňuje optimalizovať spotrebu energie.

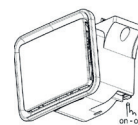
**MRAZENIE ČERSTVÝCH POTRAVÍN**

Čerstvé potraviny, ktoré sa majú zamraziť, položte do MRAZIACEJ ZÓNY v mraziacom priestore tak, aby sa nedotýkali potravín, ktoré sú už zmrazené. Spodnú zásuvku je možné vybrať a potraviny umiestniť priamo na dno priečinka, čím sa optimalizuje rýchlosť mrazenia.

\* K dispozícii len pri niektorých modeloch

## SYSTÉM STOP FROST\*

SYSTÉM STOP FROST uľahčuje rozmrazovanie mrazničky. Príslušenstvo STOP FROST je navrhnuté tak, aby zbieralo určitú časť námrazy v mrazničke, jednoducho sa vyberá a čistí, čím znižuje čas potrebný na rozmrazenie vnútra mrazničky.

### POSTUP PRI ČISTENÍ PRÍSLUŠENSTVA STOP FROST

1. Otvorte dverka mraziaceho priestoru a vyberte hornú zásuvku.

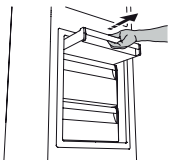

2. Odpojte príslušenstvo STOP FROST a vyberte ho, ale dávajte pritom pozor, aby vám nespadlo na spodnú sklenú poličku.

Poznámka: ak sa príslušenstvo zaseklo alebo sa nedá odobrať, nesnažte sa ho vybrať, ale pokračujte v úplnom odmrazovaní mraziaceho priestoru

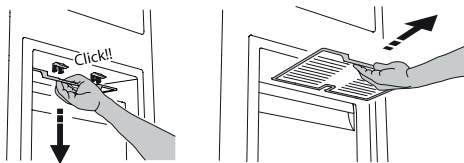

3. Zatvorte dverka mraziaceho priestoru.
4. Námrazu na príslušenstve odstráňte opláchnutím pod tečúcou (nie horúcou) vodou.



Aby ste odstránili námrazu z príslušenstva STOP FROST, postupujte podľa čistiacich krokov zobrazených nižšie.

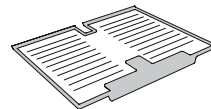

5. Príslušenstvo nechajte odkvapkať a plastové časti utrite pomocou jemnej handry.

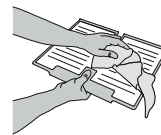

6. Príslušenstvo znova vložte na miesto umiestnením na výbežky v zadnej časti, ako ukazuje obrázok, potom príslušenstvo upnite do horných spôn.

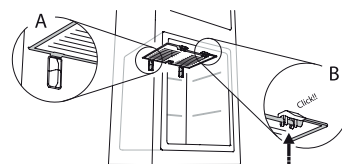

7. Znova vložte hornú zásuvku a zatvorte dverka mraziaceho priestoru.

Príslušenstvo STOP FROST je možné čistiť aj samostatne, bez nutnosti úplne rozmrazovať mraziaci priestor. Pravidelné čistenie príslušenstva STOP FROST pomáha znižovať potrebu úplného rozmrazovania mraziaceho priestoru.

Poznámka: produktové špecifikácie vrátane objemu a energie sa vypočítali bez príslušenstva STOP FROST.

## AKO USKLADŇOVAŤ POTRAVINY A NÁPOJE

### Legenda

-  **MIERNA ZÓNA**  
Odporúča sa na uskladnenie tropického ovocia, plechoviek, nápojov, vajčiek, omáčok, nakladanej zeleniny, masla, džemov
-  **CHLADNÁ OBLASŤ**  
Odporúča sa na skladovanie syra, mlieka, mliečnych výrobkov, lahôdkárskych výrobkov, jogurtov
-  **NAJCHLADNEJŠIA OBLASŤ**  
Odporúča sa na uskladnenie studených nárezov, zákuskov, rýb a mäsa
-  **ZÁSUVKA NA OVOCIE A ZELENINU**
-  **ZÁSUVKY MRAZNIČKY**
-  **ZÁSUVKA MRAZIACEJ ZÓNY**  
(Maximálne chladná zóna)  
Odporúča sa na mrazenie čerstvých potravín/ uvarého jedla

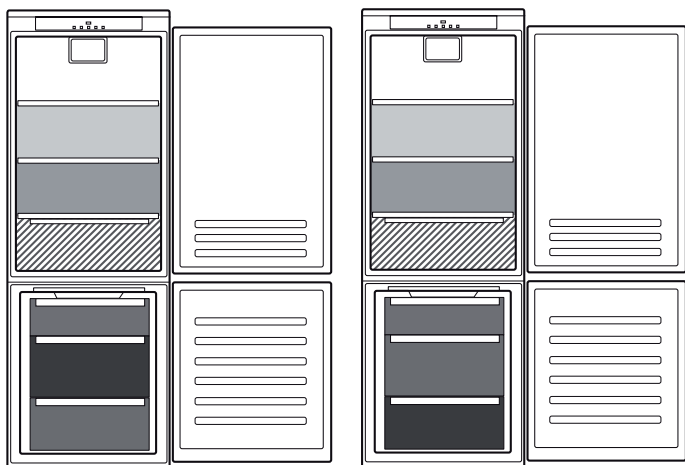

\*\*

\*\*\*

\*\* V modeloch s PRIEHRADKOU „ZÓNA 0°“ je najchladnejšia časť tá, ktorá je zvýraznená v legende

\*\*\* Iba pre modely CB310 a CB380 (pozri výkonnostný štítok na boku zásuvky na ovocie a zeleninu)

\* K dispozícii len pri niektorých modeloch

## RIEŠENIE PROBLÉMOV

Čo robiť, ak...	Možné príčiny	Riešenia
Ovládací panel je vypnutý, spotrebič nepracuje.	Mohol nastať problém s napájaním spotrebiča.	Skontrolujte, či: <ul style="list-style-type: none"> <li>• nedošlo k výpadku elektrického prúdu;</li> <li>• je zástrčka riadne zasunutá v elektrickej zásuvke a hlavný dvojpólový spínač (ak je súčasťou výbavy) je v správnej polohe (t. j. umožňuje napájať spotrebič);</li> <li>• efektívne fungujú zariadenia na ochranu elektrického systému v domácnosti;</li> <li>• nie je poškodený napájací kábel.</li> </ul>
	Spotrebič môže byť v režime Zap./pohotovostný režim.	Na chvíľu spotrebič zapnite stlačením tlačidla „Temp.“ (Teplota) (pozri funkciu Zapnuté/ Pohotovostný režim).
Vnútorne svetlo nefunguje.	Možno bude potrebné vymeniť svetlo. Porucha technického komponentu.	Ak je potrebné ho vymeniť, odpojte spotrebič od elektrickej siete a obráťte sa na službu technickej pomoci.
Vnútorne svetlo bliká.	Je aktívny alarm dvierok. Aktivuje sa, keď dvere priečinka chladničky zostanú dlhší čas otvorené.	Ak chcete alarm zastaviť, zavrite dvierka chladničky. Pri opakovanom otvorení dvierok skontrolujte, či funguje svetlo.
Teplota vo vnútri priečinka nie je dostatočne nízka.	Príčiny môžu byť rôzne (pozri časť „Riešenia“).	Skontrolujte, či: <ul style="list-style-type: none"> <li>• sú dvere správne zatvorené;</li> <li>• spotrebič nie je nainštalovaný v blízkosti tepelného zdroja;</li> <li>• je nastavená teplota primeraná;</li> <li>• cirkulácia vzduchu cez prieduchy v spodnej časti spotrebiča nie je blokována (pozri inštaláciu príručky).</li> </ul>
Na dne priečinka chladničky je voda.	Odtok na rozmrazenú vodu je blokovaný.	Vyčistite odtok na rozmrazenú vodu (pozri časť „Čistenie a údržba“).
Nadmerné množstvo ľadu v mraziacom priestore	Dvierka na priečinku mrazičky sa nedajú riadne uzavrieť.	<ul style="list-style-type: none"> <li>• Skontrolujte, či niečo nebráni v riadnom uzavretí dvierok.</li> <li>• Rozmrazte priestor mrazičky.</li> <li>• Uistite sa, či bol spotrebič riadne nainštalovaný.</li> </ul>
Predný okraj spotrebiča je horúci na mieste tesnenia západky dverí.	Nejde o poruchu. Zabraňuje tvorbe kondenzácie.	Nevyžaduje si žiadne riešenie.
Jeden alebo viacero zelených symbolov neustále blikajú a nie je možné zmeniť nastavenie teploty.	Alarm poruchy. Alarm signalizuje poruchu v technickom komponente.	Obráťte sa na službu technickej pomoci.
Teplota v chladiacom priestore je príliš nízka.	<ul style="list-style-type: none"> <li>• Nastavená teplota je príliš nízka.</li> <li>• Do mraziaceho priestoru ste vložili veľké množstvo čerstvých potravín.</li> </ul>	<ul style="list-style-type: none"> <li>• Skúste nastaviť vyššiu teplotu.</li> <li>• Ak sa do mraziaceho priestoru vložila čerstvá potravina, čakajte, kým sa úplne nezmrazia.</li> <li>• Vypnite ventilátor (ak je k dispozícii) podľa pokynov opísaných v odseku „VENTILÁTOR“.</li> </ul>



Bezpečnostné pokyny, Návod na používanie, Technické a energetické údaje spotrebiča si môžete stiahnuť

- na našej webovej stránke [docs.whirlpool.eu](https://docs.whirlpool.eu)
- Pomocou QR kódu
- Prípadne **sa obráťte na náš popredajný servis** (Telefónne číslo nájdete v záručnej knižke). Pri kontaktovaní nášho popredajného servisu uveďte, prosím, kódy z výrobného štítku vášho spotrebiča.



**ДЯКУЄМО ЗА ПРИДБАННЯ ВИРОБУ WHIRLPOOL**

Для отримання більш повної допомоги зареєструйте свій прилад на сайті [www.whirlpool.eu/register](http://www.whirlpool.eu/register)



**Перед використанням пристрою уважно прочитайте інструкції з техніки безпеки.**

**ОПИС ВИРОБУ****ПЕРШЕ ВИКОРИСТАННЯ**

Зачекайте принаймні дві години після установаження, перш ніж підключити прилад до електромережі. Якщо підключити прилад до електромережі, він автоматично розпочне роботу. За замовчуванням встановлено температури, які якнайкраще підходять для зберігання продуктів.

Увімкнувши прилад, зачекайте 4-6 годин, доки він не охолодиться до температури зберігання для звичайно заповненого пристрою. Вмонтуйте у вентилятор антибактеріальний фільтр для усунення неприємних запахів, як це показано на упаковці фільтру (за наявності). Якщо лунає звуковий сигнал, це означає, що активовано сигнал температури: натисніть на кнопку, щоб вимкнути звукові сигнали.

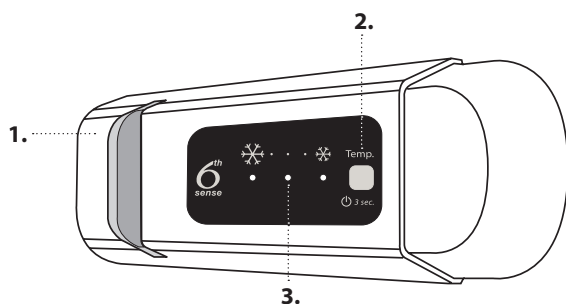
**ПАНЕЛЬ КЕРУВАННЯ**

1. Світлодіодні індикатори
2. Увімкн/Очікування
3. Температура в морозильному та холодильному відділеннях

**6<sup>th</sup> SENSE**

Прилад здатний автоматично швидко досягати оптимальної внутрішньої температури зберігання.

**«УВІМКНЕННЯ/РЕЖИМ ОЧІКУВАННЯ»**

Щоб увімкнути пристрій, натисніть та утримуйте кнопку протягом 3 секунд. У режимі очікування освітлення в холодильнику не працює. Щоб знову увімкнути прилад, натисніть цю кнопку повторно.

Примітка: При цьому прилад не від'єднується від джерела живлення.

**ТЕМПЕРАТУРА В МОРОЗИЛЬНОМУ ТА ХОЛОДИЛЬНОМУ ВІДДІЛЕННЯХ**

Три світлодіодні індикатори вказують на температуру, установлену в холодильному відділенні.

Робочу температуру приладу можна встановити за допомогою кнопки .

Можливі наступні коригування:

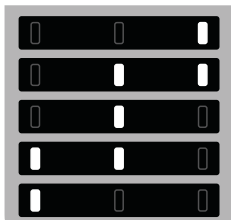
**Світлодіоди горять****Встановлена температура**

Висока температура (незначний холод)

Середньо-висока температура

Середня

Середньо-низька температура

Низька температура (значний холод)

**ВЕНТИЛЯТОР\***

Можна увімкнути/вимкнути вентилятор, натиснувши кнопку на його основі (як зображено на малюнку). Якщо температура навколишнього середовища перевищує 27°C або на скляних полицях з'явилися краплі води, потрібно обов'язково увімкнути вентилятор для забезпечення оптимальних умов зберігання продуктів. Вимикання вентилятора дозволяє оптимізувати споживання енергії.

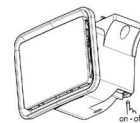
**ЗАМОРОЖУВАННЯ СВІЖИХ ПРОДУКТІВ**

Покладіть свіжі продукти, які потрібно заморозити, в ЗОНУ ЗАМОРОЖУВАННЯ у морозильному відділенні так, щоб продукти не контактували з уже замороженими продуктами. Щоб оптимізувати процес замороження, нижній контейнер можна вилучити, а продукти розташувати безпосередньо в нижній частині відділення.

\* Доступно лише на деяких моделях

## СИСТЕМА НАКОПИЧЕННЯ ІНЕЮ\*

СИСТЕМА НАКОПИЧЕННЯ ІНЕЮ полегшує процедуру розморожування для морозильного відділення. Приладдя для накопичення інею призначено для накопичення інею, який утворюється в морозильному відділенні. Його можна легко витягнути й очистити, таким чином, час, необхідний на розмороження морозильного відділення, значно скорочується.

### ОЧИЩЕННЯ АКСЕСУАРА ДЛЯ НАКОПИЧЕННЯ ІНЕЮ

1. Відкрийте дверцята морозильного відділення та витягніть верхній контейнер.

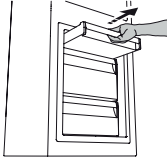

2. Відкріпіть ПРИЛАДДЯ ДЛЯ НАКОПИЧЕННЯ ІНЕЮ та витягніть його, дбаючи про те, щоб не впустити його на скляну полицю, розташовану нижче.

Примітка: Якщо приладдя застрягло і його важко вийняти, не тягніть його силою. Натомість продовжіть виконувати процедуру повного розмороження морозильного відділення

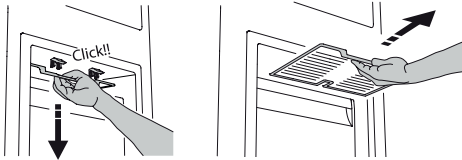

3. Закрийте дверцята морозильного відділення.
4. Видаліть іній з приладдя, промивши його під проточною (не гарячою) водою.



Щоб видалити іній з аксесуара для НАКОПИЧЕННЯ ІНЕЮ, дотримуйтеся наведених нижче вказівок.

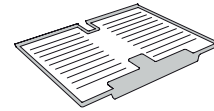

5. Висушіть аксесуар і витріть краплі води з його пластикових частин, використовуючи для цього м'яку тканину.



6. Вставте приладдя на місце, встановивши його задню частину на виступи, як це показано на малюнку, потім закріпіть приладдя, посуваючи його, поки не почуєте клацання.

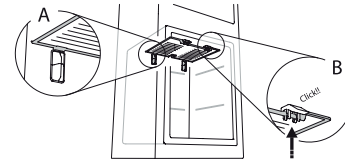

7. Вставте на місце верхній контейнер і закрийте дверцята морозильного відділення.

Аксесуар для НАКОПИЧЕННЯ ІНЕЮ можна очищати окремо (без необхідності повного розмороження морозильного відділення). Очищаючи аксесуар для НАКОПИЧЕННЯ ІНЕЮ, ви зможете уникнути необхідності повного розмороження морозильного відділення.

Примітка: Технічні характеристики приладу, зокрема кількість продуктів, які можна заморозити, і рівень споживання електроенергії, указано без урахування аксесуара для НАКОПИЧЕННЯ ІНЕЮ.

## ЗБЕРІГАННЯ ПРОДУКТІВ І НАПОЇВ

### Умовні позначки

	<b>ЗОНА ПОМІРНОЇ ТЕМПЕРАТУРИ</b> Рекомендується для зберігання тропічних фруктів, консервів, напоїв, яєць, соусів, солінь, масла, варення
	<b>ЗОНА ОХОЛОДЖЕННЯ</b> Рекомендується для зберігання сиру, молока, продуктів щоденного споживання, делікатесів, йогурту
	<b>НАЙХОЛОДНІША ЗОНА</b> Рекомендується для зберігання нарізки, десертів, риби і м'яса
	<b>КОНТЕЙНЕР ДЛЯ ФРУКТІВ І ОВОЧІВ</b>
	<b>КОНТЕЙНЕРИ МОРОЗИЛЬНОЇ КАМЕРИ</b>
	<b>КОНТЕЙНЕР ЗОНИ ЗАМОРОЖУВАННЯ</b> (Зона найсильнішого холоду) Рекомендується зберігати свіжозаморожені/приготовані продукти

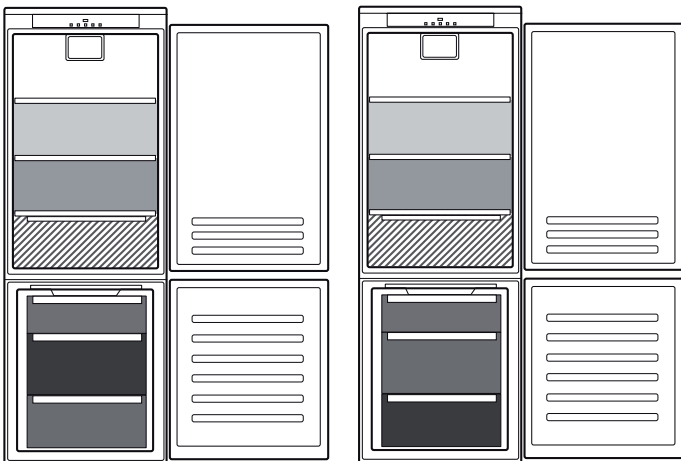

\*\* Для моделей з «ЗОНОЮ 0°» ВІДДІЛЕННЯ «найхолодніша зона» виділене в умовних позначках

\*\*\* Лише для моделей СВ310 е СВ380 (див. таблицю з паспортними даними приладу, розташовану в контейнері для фруктів і овочів)

\* Доступно лише на деяких моделях

## ПОШУК ТА УСУНЕННЯ НЕСПРАВНОСТЕЙ

Що робити, якщо...	Можливі причини	Рішення
Панель керування вимкнуто, прилад не працює.	Можливо, виникли проблеми з електропостачанням приладу.	Перевірте, чи: <ul style="list-style-type: none"> <li>не відбувся збій в мережі електропостачання;</li> <li>вилка вставлена в розетку належним чином, а двополюсний перемикач (за наявності) розташовано правильно (тобто забезпечено електроживлення приладу);</li> <li>працюють належним чином захисні пристрої електричної системи будинку;</li> <li>не пошкоджено шнур живлення.</li> </ul>
	Можливо, прилад перебуває в режимі «On/stand by».	Увімкніть прилад, натиснувши і відразу відпустивши кнопку «Темп.» (див. опис функції «On/Stand-by»).
Не працює освітлення всередині приладу.	Можливо, потрібно замінити лампу. Неналежне функціонування технічного компонента.	Якщо виникла потреба виконати заміну, від'єднайте прилад від електромережі і зверніться до Центру технічного обслуговування клієнтів.
Блимає внутрішнє освітлення.	Активізація дверної сигналізації. Сигналізація вмикається, якщо дверцята морозильного відділення залишаються відкритими протягом тривалого періоду часу.	Щоб вимкнути сигналізацію, закрийте дверцята холодильника. Повторно відкривши дверцята, перевірте, чи працює освітлення.
Температура у відділенні не достатньо низька.	Причин несправності може бути кілька (див. розділ «Рішення»).	Перевірте, чи: <ul style="list-style-type: none"> <li>закриті належним чином дверцята;</li> <li>не встановлено прилад поблизу джерела тепла;</li> <li>встановлено належну температуру;</li> <li>ніщо не перешкоджає циркуляції повітря через вентиляційні отвори, розташовані в нижній частині приладу (див. розділ «Встановлення»).</li> </ul>
На дні морозильного відділення наявна вода.	Забився отвір для зливання талої води.	Очистіть отвір для стікання талої води (див. розділ «Чищення та обслуговування»).
Надмірний шар інею в морозильному відділенні	Дверцята морозильного відділення закриваються неналежним чином.	<ul style="list-style-type: none"> <li>Переконайтеся, що ніщо не перешкоджає належному закриттю дверцят.</li> <li>Розморозьте морозильне відділення.</li> <li>Переконайтеся, що пристрій правильно встановлено.</li> </ul>
Передній край пристрою поблизу ущільнювача дверцят нагрівається.	Це не є несправністю. Це запобігає утворенню конденсату.	Непотрібно нічого змінювати та виправляти.
Один або більше зелених символів постійно блимають, а встановлену температуру змінити не вдається.	Сигнал про неналежне функціонування. Сигнал указує на помилку в роботі технічного компонента.	Зверніться до Центру технічного обслуговування клієнтів.
Температура в морозильному відділенні занадто низька.	<ul style="list-style-type: none"> <li>Встановлено занадто низьку температуру.</li> <li>Можливо, до морозильного відділення завантажили велику кількість свіжих продуктів.</li> </ul>	<ul style="list-style-type: none"> <li>Спробуйте встановити нижчу температуру.</li> <li>Якщо в морозильне відділення завантажено свіжі продукти, зачекайте, доки вони повністю замерзнуть.</li> <li>Вимкніть вентилятор (за наявності), дотримуючись процедури, що описана вище в пункті «ВЕНТИЛЯТОР».</li> </ul>



Щоб завантажити інструкції з техніки безпеки, інструкцію з експлуатації, довідковий листок технічних даних та дані з електроспоживання:

- Відвідайте наш веб-сайт [docs.whirlpool.eu](https://docs.whirlpool.eu)
- Використайте QR-код
- Або, **зверніться до нашої служби післяпродажного обслуговування клієнтів** (Номер телефону зазначено у гарантійному талоні). Звертаючись до центру післяпродажного обслуговування, повідомте коди, зазначені на табличці з паспортними даними виробу.



# Whirlpool



40001188584